

中華三菱誠摯的關心與叮嚀！快快樂樂出門，平平安安回家！

☺ 請全部的乘員繫好安全帶，兒童請乘坐安全座椅於後座！

▶詳情請參閱 6-19 頁說明。



☺ 酒後請勿駕車！

▶詳情請參閱 0-2 頁說明。

☺ 操作電動窗之前，請務必先確認不會夾到任何物體（頭、手、兒童.等）。

▶詳情請參閱 5-35 頁說明。

☺ 省油之道：請平順行駛，避免急加速與急減速，減少不必要之乘載重量。

▶詳情請參閱 0-1 頁說明

☺ 停車安全：慎選停車地點，確認排 P 檔、拉手剎車、車窗關閉、車門上鎖，避免將貴重物品及個人資料放車上。

▶詳情請參閱 29 頁及 0-3 說明。

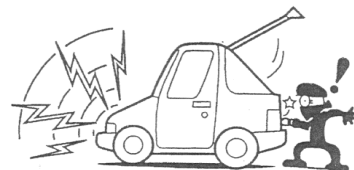

定期回原廠保養及使用原廠零件，使您愛車保持最佳情況！

- ☺ 請定期回中華三菱體系經銷商服務廠，依本手冊規定週期項目實施定期保養，使您愛車保持最佳情況，並避免影響保固權益。

▶詳情請參閱第 17 頁說明。



- ☺ 不可使用非原廠提供的附屬裝置改裝車子。

以非正廠的產品改裝車子，不但會影響車子的性能、安全和車子使用壽命，更可能會觸犯政府所訂的相關法規。對於非原廠提供的附屬裝置，中華三菱體系服務廠不接受任何保證或免費服務，包括更換或安裝這些附屬裝置的服務。

▶詳情請參閱 0-15 頁說明

- ☺ 請使用原廠零件。

請使用針對車輛生產設計的中華三菱原廠零件，以確保車輛維持在最佳狀態。若您使用非原廠零件，可能會因而降低車輛的性能，且可能會影響保固權益。

▶詳情請參閱第 0-15 頁說明。

汽車小偏方：除霧篇

●當車內玻璃起霧時，您的除霧方法？

☺ 前擋玻璃的除霧步驟：

請您先開啟雨刷作動，去除玻璃上的霧氣。將出風口朝向玻璃外面起霧區，調整溫度在暖風區。冷氣開關必須開啟(ON)的狀態，風量開關開啟愈大除霧愈快。

當霧氣除完後請將出風口移開玻璃方向避免前擋及車窗玻璃外面起霧。

☺ 後擋玻璃的除霧步驟：

請您開啟後擋玻璃除霧開關，直到霧氣去除後，確認將除霧開關閉。

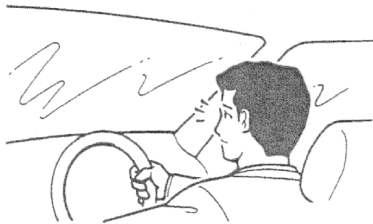

汽車小偏方：去除氣味篇

●當車內有氣味需去除時，您的去除方法？

- ☺ 請依下列步驟進行，將汽車開至有新鮮空氣流動的空曠地區，起動引擎，空調開啟至外氣循環，讓新鮮外氣進入車內，將風扇速度開至最大，調整溫度在暖風區，出風口調整至吹臉位置，車窗全開持續吹風 10 分鐘，即可淡化氣味，若重複進行上述之步驟，去除氣味效果更佳。

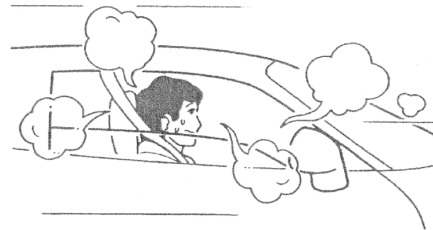

汽車小偏方：空調篇

●全自動恆溫空調系統為何常常會切換成外氣導入？

☺ 切換成外氣模式，可將新鮮的空氣導入車內，提昇人員舒適性，而且可利用外氣溫度進行車室內溫度的調節，以節省能源。但是當車外環境有異味時，可以手動方式切換成內氣模式，來阻隔臭氣導入車內，並不影響恆溫空調自動控制機能。

●全自動恆溫空調於秋冬季節，外氣溫度低於 20°C 時，當設定溫度 25°C，為何出風口有熱氣吹出？

- ☺ 全自動恆溫空調系統的作動原理，簡單說就是當設定溫度 25°C 時，控制系統就會以最快方式將車室內環境(室內平均溫度)維持在 25°C。
- ☺ 所以當車外環境低於 20°C 時，為維持車室內溫度 25°C 的環境，出風口自然有熱氣吹出。
- ☺ 同樣道理，當車外環境高於 30°C 時，為維持車室內溫度 25°C 的環境，出風口自然有冷氣吹出。

汽車小偏方：雨刷篇

●當雨刷發生跳動時，您的處理方法？

- 1.請於車輛停止時以玻璃清潔劑將油污去除，或於雨刷噴水液儲液筒內加入雨刷精。
 - 2.請在噴水或下雨情形下，才使用雨刷。(非乾刷狀態)
 - 3.若上述動作皆無法解決跳動問題，請回原廠檢查是否需更換雨刷片。
- ☺ 建議定期清洗雨刷片，不要以雨刷作為刮除泥沙之工具，以免造成雨刷及玻璃磨損。
 - ☺ 因汽車腊於風乾後，在玻璃上會與泥沙結合，會造成雨刷阻力過大，建議於使用汽車腊之後，必須以玻璃清潔劑將玻璃上的汽車腊去除。

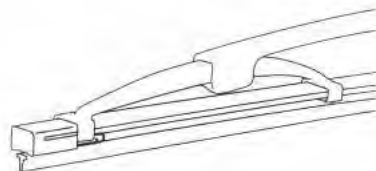

小客貨兩用車提醒與注意事項(OUTLANDER)

您所購買之車輛種類為「客貨兩用車」，其車輛後方平台為兼供裝載貨物之空間，車輛承載人員及裝載貨物時，應符合車輛所核定之「總重量」。並請勿擅自變更原車輛製造廠所配置於車輛後方之座椅位置、座椅數量、座椅調整機能、車窗欄杆、間隔物欄杆等。

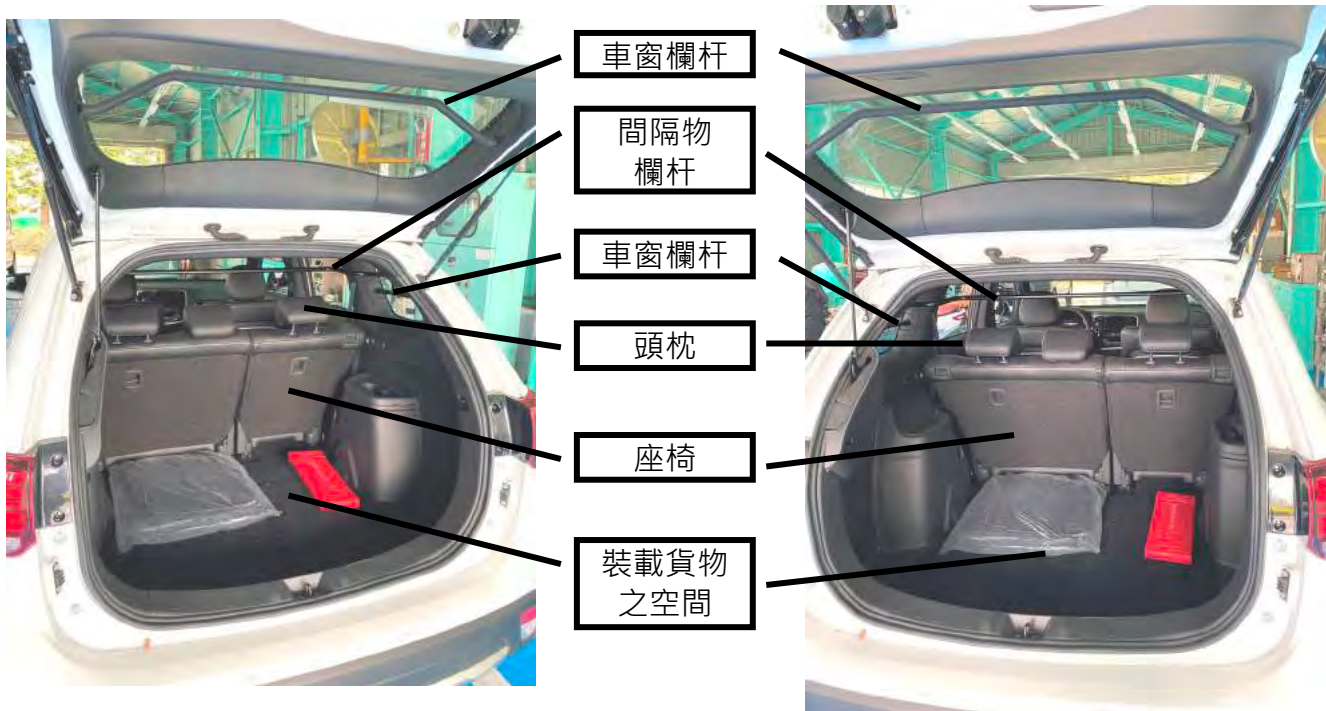

車主經常使用項目索引

經銷商服務保證內容	14
廢氣排放控制系統功能保證書	15
客戶注意事項	16
定期保養	17
定期保養記錄表	22
服務廠電話地址	23
車主使用手冊 APP 手機下載與操作方式 ...	28
防制竊車勒索宣導參考資料	29
添加 92 或以上等級無鉛汽油	0-13
油水容量及規格	1-6
添加引擎機油	2-4
添加雨刷清潔液	2-8
輪胎充氣壓力	2-12
車輛維護措施	3-1
清潔車輛內部	3-1
清潔車輛外部	3-3
車輛故障時	4-1
引擎過熱	4-3
輪胎修復工具	4-5
車輛拖吊	4-14

章節頁碼

保養與緊急處置項目索引

免鑰匙進入系統	5-3
防盜警報設定	5-30
電動窗控制	5-35
座椅調整	6-2
將座椅調整成行李區	6-7
將座椅打平	6-10
多功能資訊顯示器	7-2
數位時鐘調整	請參閱音響手冊

章節頁碼

備註：

有關音響使用方式，請參考另一本“音響使用說明書”。

總覽目錄

單元

前言	11
使用須知	13
經銷商服務保證內容	14
廢氣排放控制系統功能保證書	15
客戶注意事項	16
定期保養	17
定期保養記錄表	22
服務廠電話地址	23
匯豐汽車	23
順益汽車	25
裕益汽車	27
車主使用手冊 APP 手機下載與操作方式 ..	28
防制竊車勒索宣導參考資料	29

第 0 章 概要

經濟駕駛	0-1
駕駛·酒精與藥品	0-2
安全的駕駛技術	0-2
駐車	0-3
磨合期間建議	0-3

章節頁碼

儀錶與控制	0-4
內裝	0-8
行李箱區域	0-10
車外	0-11
燃料的選擇	0-13
添加燃料	0-13
安裝配件	0-14
附屬裝置的安裝	0-15
原廠零件	0-15
使用引擎機油說明	0-15

第 1 章 規格

車輛標籤	1-1
車輛尺寸	1-2
車輛性能	1-3
車輛重量	1-3
引擎規格	1-4
懸吊規範	1-4
電力系統	1-5
輪胎與輪圈	1-5
油水容量及建議規格等級	1-6

第 2 章 保養

維修注意事項	2-1
觸媒轉換器	2-2
引擎蓋	2-3
引擎機油	2-4
引擎冷卻液	2-6
雨刷清潔液	2-8
剎車油	2-8
電瓶	2-9
輪胎	2-12
一般保養	2-16
易熔絲	2-17
保險絲	2-17
燈泡的更換	2-24

第 3 章 車輛維護

車輛維護措施	3-1
清潔車輛內部	3-1
清潔車輛外部	3-3

第 4 章 緊急情況的處理

車輛故障時	4-1
若操作模式無法切換到 OFF	4-1
緊急啟動	4-1
引擎過熱	4-3
輪胎修復工具	4-5
車輛拖吊	4-14
在不良的駕駛環境下操作	4-18

第 5 章 上鎖與開鎖

鑰匙	5-1
鑰匙號碼銘牌	5-2
晶片防盜系統	5-3
免鑰匙進入系統	5-3
免鑰匙操作系統	5-6
車門	5-16
中控鎖	5-17
後車門“兒童安全鎖”	5-18
尾門	5-19
電動尾門*	5-20
安全機構*	5-25

防盜警報系統.....	5-30
電動窗控制.....	5-35

第 6 章 座椅與安全帶

座椅的排列.....	6-1
座椅調整.....	6-2
前座椅.....	6-3
第二排座椅.....	6-3
進出第三排椅*.....	6-4
第三排座椅*.....	6-4
頭枕.....	6-5
變成行李區.....	6-7
座椅打平.....	6-10
安全帶.....	6-12
懷孕婦女使用安全帶.....	6-18
預縮式安全帶系統與拉力限制器系統.....	6-18
兒童安全防護.....	6-19
安全帶檢查.....	6-30
輔助保護系統 (SRS)-氣囊.....	6-31

第 7 章 儀錶與控制

儀錶.....	7-1
---------	-----

多功能資訊顯示器(型式一:彩色).....	7-2
多功能資訊顯示器(型式二:單色).....	7-22
資訊顯示.....	7-22
指示燈、警告燈與資訊螢幕顯示列表 (型式一:彩色).....	7-31
指示燈、警告燈與資訊螢幕顯示列表 (型式二:單色).....	7-49
指示燈.....	7-50
警告燈.....	7-51
資訊螢幕顯示器(型式一:彩色).....	7-54
綜合頭燈與變光燈開關.....	7-55
頭燈水平調整開關.....	7-65
方向燈撥桿.....	7-67
危險警告燈開關.....	7-67
ECO 模式開關.....	7-68
霧燈開關.....	7-68
雨刷與清洗器開關.....	7-70
後擋玻璃除霧器開關.....	7-75
喇叭開關.....	7-75

第 8 章 起動與駕駛

手剎車.....	8-1
駐車.....	8-6

方向盤高度調整.....	8-8
車內後視鏡.....	8-8
車外後視鏡.....	8-9
點火開關*.....	8-11
引擎開關*.....	8-13
方向盤鎖.....	8-16
起動引擎與熄火.....	8-18
自動變速箱 INVECS-III 6 CVT.....	8-22
電子控制式 4WD 系統*.....	8-29
S-AWC(超級四輪驅動控制)*.....	8-32
4WD 的操作*.....	8-36
崎嶇不平道路操作的檢查和保養.....	8-40
操控 4WD 車輛的注意事項.....	8-40
剎車.....	8-42
剎車自動維持*.....	8-43
陡坡起步輔助系統(HSA)*.....	8-47
剎車輔助系統(BAS)*.....	8-49
緊急剎車訊號系統(ESS).....	8-50
防鎖死剎車系統(ABS).....	8-50
電動輔助轉向系統(EPS).....	8-54
主動式穩定性能控制(ASC).....	8-55
定速控制.....	8-59
主動車距控制巡航系統(ACC)*.....	8-64
主動式智慧剎車輔助系統(FCM)*.....	8-81

車道偏離警告(LDW)*.....	8-93
胎壓監控系統(TPMS).....	8-98
倒車雷達系統.....	8-105
貨物的裝載.....	8-108

第 9 章 舒適的駕駛

出風口.....	9-1
自動空調.....	9-4
空調操作建議.....	9-14
空氣清淨裝置.....	9-15
方向盤音響速撥鍵.....	9-15
USB 輸入端子.....	9-15
遮陽板.....	9-16
配件插座.....	9-17
室內燈.....	9-17
儲存空間.....	9-20
置杯架.....	9-22
置瓶座.....	9-23
輔助扶手.....	9-24
外套掛勾.....	9-24
行李固定鉤.....	9-25

備註：

有關音響使用方式，請參考另一本“音響使用說明書”。
部分選配式樣之使用方式，請參考另行提供使用說明書。

前言

首先感謝您選擇中華三菱產品作為您的車輛。

這本車主手冊能夠協助您更加了解車輛，進而親身享受車輛的各項配備。

本手冊內介紹您若干正確使用及保養車輛的方式，以便讓您體驗最佳的行駛樂趣。

中華汽車公司保留在設計及規格方面進行變更或修改以提昇或改善產品的權利，但並無義務將所有新式設計安裝在先前製造的車輛上。

駕駛者務必嚴格遵守所有與車輛相關的法律及規定。

本手冊完全符合編寫當時之所有相關法令及規章，但是部份內容可能會因為日後法令或規章的修定而有所抵觸。

日後若需將車輛轉手，請將本手冊同時移交新車主，新車主將會因為獲得本手冊的相關資訊而感激。



在本手冊中您可以發現“警告”、“注意”、“備註”的字眼，這是用來提醒駕駛人的注意事項。如未能遵守這些注意事項，則可能會造成人員受傷或車輛損壞。

 警告

意指未能遵照此注意事項時，則人員有極大的可能受到嚴重的傷害。

 注意

意指危險或不安全的動作，此動作可能會造成人員傷害或車輛的損害。

 備註

提供對車主有幫助的相關資訊。

在手冊中如有看到「▶」符號代表該段內容尚未結束，請繼續閱讀下頁內容敘述。
在手冊中如有看到「*」符號代表為部分車型配備。

使用須知

- 一、新車於磨合期(1,000 公里內)，請遵守下列事項：
 - 避免高速運轉引擎。
 - 行駛時，應避免急加速起步或長時間高速行駛，並請遵守道路法定速度極限值。
 - 爬坡時請適時換檔，以免引擎負載過大。
 - 車輛請勿超載行駛。
- 二、請勿增設原車設計以外的其它附屬裝置，否則因其它裝置而引起原車配備損壞時，恕難受理索賠，敬請原諒。
- 三、有關新車定期保養項目、保證責任，請詳閱本手冊上之說明。
- 四、詳細的使用與操作方法，請參閱本手冊說明。
- 五、本手冊僅提供各項配備之使用方法，實際配備以實車為主。
- 六、中華汽車公司保有產品設計、規格變更、額外配備和產品品質改善的權利，對於先前的產品，並無義務負責改善和加裝。

經銷商服務保證內容

(限用#92 或以上無鉛汽油)

經銷商茲向購買三菱產品新車車主，憑本手冊所記載之車輛編號，在品質保證期限或里程內，如發現原裝零件或裝配有瑕疵且經由經銷商服務廠之認定，經銷商負責予以免費檢修或更換零件。

- **品質保證範圍：**
正常新車於品質保證期限或里程內，在正常使用之下，任何因材質、製造或裝配等瑕疵所致之故障或損壞，可獲免費維修，所有補償修復作業，概不以現金支付。
- **基本保證：**
實際交車日起，三年或行駛 100,000 公里之內，視何者先到為準。
- **車身防銹、漆面及貨車貨台保證：**
在正常使用下，噴漆的車身鋼板因材質或製造不良發生表面生銹或漆面不良，其保證期間與基本保證相同。但貨車貨台為二年或 50,000 公里以內，視何者先到為準。
若因外物、小石撞擊所致之損壞，不在保證範圍內，為防止此項原因造成之銹蝕，新車每一年或二萬公里必須返廠檢查，否則停止車身防銹及漆面之保證。
- **電瓶之保證：**
實際交車日起，一年或 20,000 公里，視何者先到為準。
- **輪胎保證：**
實際交車日起，一年或 30,000 公里內，輪胎因製造品質不良發生損壞，依損壞時殘餘溝深比例補償：(1) 磨損 15% 以內，賠償新胎。(2) 磨損 75% 以上不賠償。(3) 磨損 15% ~ 75% 按溝深殘留比例賠償。
- **影音系統雷射讀取頭保證：**
實際交車日起，二年或行駛 50,000 公里之內，視何者先到為準。
- **廢氣排放控制系統保證：**
如廢氣排放控制系統功能保證書。
- **服務零件保證：**
自零件購買裝用日起保證一年或 20,000 公里，視何者先到為準。
- **申請保證修理的方法：**
如需向本公司申請保證修理或更換零件時，請攜帶本保證書，車主逕行前往本公司指定之服務廠提出申請，合於本規則之條件者，即予受理。
- **拖車費用：**
新車於品質保證期限或里程內，因保證之零件損壞致車輛無法行駛時，以拖吊到達距離最近之中華三菱汽車體系服務廠之費用給付。
- **不適用新車品質保證之事項：**
 1. 未於中華三菱體系經銷商服務廠，依本手冊規定週期項目實施定期保養者。
 2. 自然環境造成之損壞或銹蝕，諸如：酸雨、空氣中的化學物質、樹之汁液、鹽份、冰雹、暴風雨、雷電、水災等。
 3. 使用不當(如賽車、超載等)、未依本手冊使用須知操作、自行改裝、加裝其他設備、拆裝、不當的調整或修理、意外事件等所造成之損壞。
 4. 未依本手冊規定，使用規定規格之燃油、機油、變速箱油、水箱冷卻防鏽劑及其他指定油料或品質不良油品導致損壞。
 5. 正常之噪音、震動、磨耗、物性變化(如皮件皺折、變色、退色、變形等)。
 6. 變更里程表之行駛里程數，致無法確定其實際行駛里程。
 7. 正常消耗性零件，如：皮帶、皮帶張力器、雨刷片、剎車來令片及離合器片、各種濾芯、保險絲、燈泡(含色衰)、各種油料等。
 8. 裝有胎壓監控系統(TPMS)輪胎，當更換輪胎時，墊片與螺絲需同時更換，或橡膠式氣嘴與螺絲需同時更換。
- **車主應自行負責之事項：**
 1. 例行性保養之工資，如：引擎調整、冷卻及燃料系統之清潔、前後輪定位、輪胎調換平衡、剎車調整及其他定期保養應執行之工作。
 2. 因故障而導致之其他損失，如：電話費、租車費、旅館費、營業損失或其他直(間)接損失及交通違規罰款等。

廢氣排放控制系統功能保證書

本車型符合“中華民國 108 年 9 月 1 日實施之汽油引擎汽車第六期排放標準”規定”。本車排放控制系統在有效期間內(五年或 100,000 公里以先到者為準)。客戶依中華汽車工業股份有限公司使用及服務保證手冊所規定之正常保養與使用情況下，若有不符合排放標準之情況發生，經判定屬實，本公司免費提供修護。

排放控制系統保證範圍包括：

一、排氣性能保證：本車型排放廢氣安全符合 108 年 9 月 1 日實施新車檢驗及使用中車輛檢驗排放標準。

二、排放控制系統相關保證零件：

1. 燃油噴射系統(噴油嘴、油軌、壓力調整器、回油管)。
2. 引擎電子控制裝置、相關感知器及作動器。
3. 高壓點火線路(點火線圈、高壓線)。
4. 進氣系統(進氣流量感知器、進氣歧管、節氣閥體、怠速控制閥)。
5. 排氣歧管至觸媒轉換器間排氣管路(排氣歧管、排氣管、含氧感知器、觸媒轉換器)。
6. 蒸發排放系統及其控制裝置(活性碳罐、清除電磁閥、通風電磁閥、油箱蓋、油箱)。
7. 曲軸箱通風系統(PCV 閥及軟管)。
8. 上述系統的電子感知器、控制元件、電磁閥、開關、管線及配件。

三、排放控制系統保證外項目：

1. 因意外事件、火災、天災、使用或存放不當、改造或裝置其他設備及更改路碼表，所致之損壞。
2. 客戶未依本公司所規定之正常保養並無紀錄可查。
3. 使用非正廠零件、與原配備不同之零件或使用非本公司油品，導致不符合排放標準。
4. 自行調整、清潔、修理或更換本系統之零件，導致不符合排放標準。

客戶注意事項：

- 一、本保證不適用於因意外事件、地震、颱風、水災、火災或其他災害所致之損害，或因不當使用、賽車、改造、裝置非本車原廠出廠零件，或更改其里程錶，以致無法確定實際行駛里程。
- 二、市面上之服務保養廠品質難以控制，為確保您愛車之性能，建議您將您的愛車開到本公司建議之服務廠保養，並留有記錄可查詢，以便掌握車況。若因至非建議之服務保養廠保養，所發生之問題，恕本公司無法負保證之責任。
- 三、保固零件於保證期間，不得自行調整、清潔、修理或更換。
- 四、廢棄汽車回收：可直接接洽資源回收免付費專線 0800-085-717 或上資源回收網 (<http://recycle.epa.gov.tw/>) 查詢就近之回收商資料，自行開往或請其至府上代為回收欲報廢之汽車。
- 五、廢輪胎、廢鉛蓄電池請於保修廠更換後，由保修廠負責回收。
- 六、 本車各項電器產品使用後之「廢電池請回收」。

製造：中華汽車工業股份有限公司 敬啟

地址：桃園市楊梅區秀才里秀才路 618 號 電話：0800-030-580

■ 定期保養

實施定期保養時，請依照您的愛車之使用情形選擇適當的保養週期。

● 一般使用情形

請依照“定期保養週期表”實施保養。

● 嚴苛使用情形

- (1)引擎長時間急速運轉、經常低速長距離行駛、經常於冷天短距離行駛或經常行駛於交通擁塞路段且氣溫在 32°C 以上。
- (2)經常行駛於多灰塵路段。
- (3)經常急剎車。
- (4)經常滿載、有額外載重或長期於山區路段行駛。
- (5)經常行駛於不平或泥濘路段。

如果您的愛車是在上述任何一種情形下使用，除依照“定期保養週期表”實施保養外，部份項目必須依照“嚴苛使用保養項目及週期表”實施更頻繁的保養（縮短保養週期）。

● 營業用車輛(計程車)

- (1)每 3 萬公里檢查汽門腳間隙。
- (2)每 5 萬公里更換冷卻風扇馬達。
- (3)每 10 萬公里更換 PCV 管及呼吸管。
- (4)每 18 萬公里更換汽油泵。
- (5)每 20 萬公里更換汽油軟管及快速接頭。
- (6)每 20 萬公里更換 CVT 冷卻油管。
- (7)每 20 萬公里更換剎車倍力泵。

● 回廠檢修時機

除了實施定期保養以外，您應該經常注意愛車的性能、聲音及看得到的重要部位之變化，下列是一些重要的異常變化現象：

- ◆ 儀錶警告燈在引擎發動後未熄滅或行駛中亮起。
- ◆ 引擎水溫異常偏高。
- ◆ 引擎馬力降低，踩剎車時車子偏向、異音或踏板幾乎接觸到底板。
- ◆ 剎車踏板踩下時感覺軟綿綿。
- ◆ 車輛下方有液體洩漏（在冷氣使用後有水滴下是正常現象）。

若您發現您的愛車有上述任一種現象時，請儘速至中華三菱體系服務廠檢查或維修。

● 定期保養週期表

表中列舉了行駛里程（公里數）和時間（月數）的兩種週期之檢修項目，應按照其先到的里程（時間）進行檢修。

○ 檢查油量、鎖緊或調整、檢查 ● 更換

序 號	檢 修 項 目	公里數 ×1000km	月 數	6	12	18	24	30	36	42	48	54	60
			1	10	20	30	40	50	60	70	80	90	100
引 擎 室													
1	引擎機油(合成機油)*1		●	●	●	●	●	●	●	●	●	●	●
2	機油芯		●	●	●	●	●	●	●	●	●	●	●
3	空氣芯			○	○	●	○	○	○	●	○	○	
4	前空調用空氣芯(*2 活性碳型式)			○	●	○	●	○	●	○	●	○	●
5	發電機及冷氣皮帶				○		○		○		○		○
6	冷卻液(乙二醇型防凍劑·LLC)		每隔 4 萬公里更換一次										
7	冷卻水管及接頭		第 4、8 萬公里檢查，之後每隔 2 萬公里檢查一次										
8	副水箱冷卻液量		○	○	○	○	○	○	○	○	○	○	○
9	火星塞	一般	每隔 5 萬公里更換一次										
		白金/鈦合金	每隔 10 萬公里更換一次										
10	電瓶		每隔 1 萬公里檢查一次，建議每隔 2 年更換一次										
11	汽門間隙調整		每隔 6 萬公里檢查一次；另引擎有異音時立刻檢查。										

*1：若使用一般礦物機油時，更換週期須縮短至每隔 3 個月或 5000Km 更換一次。

*2：空調專用空氣芯建議更換週期，一般型式每 1 年或 2 萬公里更換，活性碳型式每半年或 1 萬公里更換。

定期保養

○ 檢查油量、鎖緊或調整、檢查 ● 更換

序 號	檢 修 項 目	公里數 ×1000km	月 數											
			1	6	12	18	24	30	36	42	48	54	60	
12	燃油濾清器		每隔 6 萬公里更換一次											
13	燃油管路		第 4、8 萬公里檢查，之後每隔 2 萬公里檢查一次											
14	HC、CO 濃度			○		○		○		○		○		
15	自動變速箱油		第 1 千公里檢查，之後每隔 2 萬公里檢查一次，嚴苛使用每隔 4 萬公里更換一次											
16	曲軸箱通氣閥、廢氣再循環系統		第 4 萬公里檢查，之後每隔 2 萬公里檢查一次											
17	怠速、正時			○		○		○		○		○		
剎 車														
18	剎車油		○	○	○	○	●	○	○	○	●	○	○	
19	剎車管路及軟管				○		○		○		○		○	
20	剎車踏板		○	○	○	○	○	○	○	○	○	○	○	
21	手剎車		○	○	○	○	○	○	○	○	○	○	○	
22	剎車來令片及剎車碟盤			○	○	○	○	○	○	○	○	○	○	
23	剎車蹄片及剎車鼓				○		○		○		○		○	

○ 檢查油量、鎖緊或調整、檢查 ● 更換

序 號	檢 修 項 目	公 里 數 ×1000km	月 數											
			1	6	12	18	24	30	36	42	48	54	60	
底 盤														
24	加力箱油及差速器油		○		○		○		○		●		○	
25	方向機、連桿、球接頭	第 1 千公里檢查，之後每隔 2 萬公里檢查一次												
26	驅動軸防塵套			○		○		○		○		○		
27	前輪軸承游隙	每隔 6 萬公里檢查一次												
28	底盤系統固定螺絲		○		○		○		○		○		○	
29	底盤各系統潤滑	每隔 2 萬公里潤滑一次												
30	懸吊系統有無損傷或鬆動			○		○		○		○		○		
31	排氣管、觸媒轉換器接頭			○		○		○		○		○		
32	輪胎胎紋、胎壓及換位*3		○	○	○	○	○	○	○	○	○	○	○	
電 器														
33	全車燈光、儀錶、喇叭作用		○	○	○	○	○	○	○	○	○	○	○	
34	雨刷及噴水作用		○	○	○	○	○	○	○	○	○	○	○	
35	冷氣系統作動(壓縮機、鼓風機、風扇)			○		○		○		○		○		

*3：輪胎換位每隔 10,000km 實施一次。

● “嚴苛使用保養項目及週期表”

如果您的愛車是在下述任何一種情形下使用，必須縮短保養週期之項目如下，其餘依照“定期保養週期表”實施保養。

1.引擎長時間怠速運轉、經常低速長距離行駛、經常於冷天短距離行駛或經常行駛於交通擁塞路段且氣溫在 32℃以上	
<input type="checkbox"/> 更換機油芯	每 5,000 公里或 3 個月
<input type="checkbox"/> 檢查剎車來令片及剎車碟盤	每 5,000 公里或 3 個月
<input type="checkbox"/> 檢查剎車蹄片及剎車鼓	每 10,000 公里或 6 個月
<input type="checkbox"/> 更換自動變速箱油	每 40,000 公里或 24 個月
2.經常行駛於多灰塵路段	
<input type="checkbox"/> 更換機油芯	每 5,000 公里或 3 個月
<input type="checkbox"/> 檢查空氣芯	每 20,000 公里或 6 個月
<input type="checkbox"/> 檢查剎車來令片及剎車碟盤	每 5,000 公里或 3 個月
<input type="checkbox"/> 檢查剎車蹄片及剎車鼓	每 10,000 公里或 6 個月
3.經常急剎車	
<input type="checkbox"/> 檢查剎車來令片及剎車碟盤	每 5,000 公里或 3 個月
<input type="checkbox"/> 檢查剎車蹄片及剎車鼓	每 10,000 公里或 6 個月
<input type="checkbox"/> 檢查底盤系統固定螺絲	每 10,000 公里或 6 個月
<input type="checkbox"/> 檢查懸吊系統有無損傷或鬆動	每 10,000 公里或 6 個月

4.經常滿載、有額外載重或長期於山區路段行駛	
<input type="checkbox"/> 更換機油芯	每 5,000 公里或 3 個月
<input type="checkbox"/> 檢查剎車來令片及剎車碟盤	每 5,000 公里或 3 個月
<input type="checkbox"/> 檢查剎車蹄片及剎車鼓	每 10,000 公里或 6 個月
<input type="checkbox"/> 檢查底盤系統固定螺絲	每 10,000 公里或 6 個月
<input type="checkbox"/> 檢查懸吊系統有無損傷或鬆動	每 10,000 公里或 6 個月
<input type="checkbox"/> 底盤各系統潤滑	每 10,000 公里或 6 個月
<input type="checkbox"/> 更換自動變速箱油	每 40,000 公里或 24 個月
5.經常行駛於不平或泥濘路段	
<input type="checkbox"/> 更換機油芯	每 5,000 公里或 3 個月
<input type="checkbox"/> 檢查空氣芯	每 20,000 公里或 6 個月
<input type="checkbox"/> 檢查剎車來令片及剎車碟盤	每 5,000 公里或 3 個月
<input type="checkbox"/> 檢查剎車蹄片及剎車鼓	每 10,000 公里或 6 個月
<input type="checkbox"/> 檢查剎車管路及軟管	每 10,000 公里或 6 個月
<input type="checkbox"/> 檢查驅動軸防塵套	每 10,000 公里或 6 個月
<input type="checkbox"/> 檢查方向機、連桿、球接頭	每 20,000 公里或 12 個月
<input type="checkbox"/> 檢查懸吊系統有無損傷或鬆動	每 10,000 公里或 6 個月
<input type="checkbox"/> 檢查底盤系統固定螺絲	每 10,000 公里或 6 個月

定期保養

定期保養記錄表

注意：本表是用於證明使用手冊中保養里程之工作項目已被執行，請車主妥善保存此保養記錄表。

牌照號碼：_____

保養里程	1,000 公里	10,000 公里	20,000 公里
保養日期			
保養時程數			
服務廠簽章			
30,000 公里	40,000 公里	50,000 公里	60,000 公里
70,000 公里	80,000 公里	90,000 公里	100,000 公里

全省服務廠電話及地址

製造：中華汽車工業股份有限公司
經銷商 匯豐汽車股份有限公司全省服務廠

免費服務熱線：0800-030-580
客戶服務專線：0800-030-885

NO	廠名	地 址	電 話	NO	廠名	地 址	電 話
1	花蓮	花蓮市精美路 36 號	(03)823-5757	19	新莊	新北市新莊區思源路 56 號	(02)2992-5155
2	羅東	宜蘭縣五結鄉中正路二段 21 號	(03)965-7851~2	20	泰山	新北市泰山區泰林路一段 22 號	(02)2297-2199
3	基隆	基隆市安樂區麥金路 146 號	(02)2431-1313 (02)2432-4215	21	蘆洲	新北市蘆洲區集賢路 196-16 號	(02)8286-6558
4	辛亥	台北市文山區辛亥路四段 202 巷 2 號	(02)8935-1651	22	淡水	新北市淡水區淡金路 162 號	(02)8626-0130
5	雙園	台北市萬華區興寧街 26 號	(02)2308-5248~50	23	桃園	桃園市桃園區文中路 627 號	(03)379-2151
6	社子	台北市士林區延平北路六段 434 號	(02)2812-2591 (02)2812-2593	24	南崁	桃園市桃園區 經國路 415 號	(03)356-3051~3
7	北投	台北市北投區大業路 262 號	(02)2892-7012	25	龍潭	桃園市龍潭區大昌路一段 300 號	(03)470-8162~5
8	內湖	台北市內湖區內湖路一段 411 巷 56 號	(02)8751-6951~4	26	南桃園	桃園市八德區介壽路一段 156 號	(03)362-8164 (03)361-8565
9	南港	台北市南港區成功路一段 36 巷 20 號	(02)2783-3261~2 (02)2783-3353	27	中壢	桃園市中壢區西園路 101 號	(03)452-2709-10 (03)452-1201
10	南港二廠	台北市南港區玉成里南港路三段 138 號	(02)2788-0980	28	平鎮	桃園市平鎮區延平路 3 段 102 號	(03)494-5565
11	板橋	新北市板橋區文化路二段 446 號	(02)2259-3011~4	29	新竹	新竹市東區中華路一段 257-6 號	(03)532-5131
12	汐止	新北市汐止區大同路一段 159-1 號	(02)2648-0034~7	30	經國	新竹市光華北街 80 號	(03)5152-982
13	新店	新北市新店區寶橋路 229-1 號	(02)2918-8122	31	竹北	新竹縣竹北市中正東路 36 號	(03)555-3721~3
14	中和	新北市中和區建康路 230 號	(02)2222-0303	32	竹東	新竹縣竹東鎮中興路一段 142 號	(03)582-1990
15	土城	新北市土城區中華路一段 148 號	(02)2260-6042 (02)2260-6029	33	苗栗	苗栗市水源里水流娘 7 號	(03)722-1371~3
16	三鶯	新北市三峽區中山路 268 號	(02)2673-1392~4	34	頭份	苗栗縣頭份鎮中央路 628 號	(03)766-1005
17	樹林	新北市樹林區中正路 153-1 號	(02)2683-1264	35	大甲	台中市大甲區經國路 1391 號	(04)2688-2805
18	三重	新北市蘆洲區國道路二段 40 號之 1	(02)2984-5733	36	大里	台中市大里區國光路一段 168 號	(04)2483-9797

經銷商 匯豐汽車股份有限公司全省服務廠

客戶服務專線:0800-030-885

NO	廠名	地 址	電 話	NO	廠名	地 址	電 話
37	東海	台中市西屯區工業區工業六路 17 號	(04)2359-0075~6	55	東台南	台南市東區裕義路 88 號	(06)268-0411 (06)260-7933
38	文心	台中市西屯區文心路三段 231 號	(04)2291-7403 (04)2291-7420	56	安平	台南市南區中華西路一段 185 號	(06)291-5336
39	沙鹿	台中市沙鹿區台灣大道 7 段 389 號	(04)2665-3520	57	仁德	台南市歸仁區中山路三段 652 之 1 號	(06)239-3313 (06)239-3386
40	五權	台中市南屯區大墩一街 95-1 號	(04)2473-8578	58	麻豆	台南市麻豆區小埤里苓子林 16-10 號	(06)570-0808
41	台中	台中市南區復興路一段 2 號	(04)2261-7771	59	新營	台南市新營區民治路 306 號	(06)656-5666
42	豐原	台中市潭子區中山路三段 462 號	(04)2533-0201-3	60	中華	高雄市三民區中華二路 182 號	(07)313-1433
43	彰化	彰化市中央路 188 號	(04)761-1961~3	61	小港	高雄市小港區沿海一路 405 號	(07)806-4448~9
44	員林	彰化縣花壇鄉中山路一段 12 號	(04)787-8209	62	高雄	高雄市左營區大中一路 355 號	(07)342-1802
45	溪湖	彰化縣溪湖鎮員鹿路二段 115 號	(04)881-8386~7 (04)885-6107	63	楠梓	高雄市楠梓區軍校路 751 號	(07)361-9032
46	鹿港	彰化縣福興鄉彰鹿路七段 339 號	(04)776-1333~5	64	五甲	高雄市鳳山區瑞隆東路 138 號	(07)767-1000
47	南投	南投市南崗三路 1 號	(049)225-4101	65	澄清	高雄市鳳山區青年路二段 321 號	(07)777-6785
48	埔里	南投縣埔里鎮中山路三段 639 號	(049)291-5195	66	旗山	高雄市旗山區中華路 1112 號	(07)661-8732~3
49	斗六	雲林縣斗六市文化路 678 號	(05)533-4407	67	岡山	高雄市燕巢區安招路 1033-2 號	(07)616-5617~9
50	斗南	雲林縣斗南鎮大業路 172 號	(05)597-3808 (05)596-3226	68	屏東	屏東市和生路二段 110 號	(08)755-5066~8
51	北港	雲林縣北港鎮新德路 78 號	(05)783-2845	69	潮州	屏東縣竹田鄉水源路 2-6 號	(08)788-9322~24 (08)788-9334
52	嘉義	嘉義市東區忠孝路 730 號	(05)277-0929 (05)277-0211	70	台東	台東縣台東市大仁路 6 號	(08)931-8891
53	朴子	嘉義縣朴子市大棟榔 1309 號	(05)370-4136~8				
54	台南	台南市永康區中正北路 306 號	(06)253-5811~5				

全省服務廠電話及地址

經銷商 順益汽車股份有限公司全省服務廠

客戶服務專線：0800-030-530

NO	廠名	地 址	電 話	NO	廠名	地 址	電 話
1	花蓮	花蓮縣吉安鄉建國路一段 197 號	(03)857-1616	16	林口	桃園市龜山區復興一路 243-3 號	(03)397-9515
2	宜蘭	宜蘭縣宜蘭市中山路五段 180 號	(03)928-4881	17	八德	桃園市八德區介壽路 2 段 251 號	(03)366-4009
3	羅東	宜蘭縣羅東鎮光榮路 416 號	(03)960-5516	18	中壢	桃園市中壢區中園路 158 號	(03)455-5133
4	市民	台北市中山區新生北路一段 25 號之 5	(02)2521-2537	19	平鎮	桃園市平鎮區環南路 168 號	(03)492-2225
5	濱江	台北市中山區濱江街 309 號	(02)2518-0366	20	幼獅	桃園市楊梅區幼獅工業區青年路 3 號	(03)464-3296
6	內湖	台北市內湖區民權東路六段 13-15 號	(02)2793-8883	21	新竹	新竹市經國路三段 78 巷 18 號	(03)539-7950
7	板橋	新北市板橋區三民路一段 156 之 1 號	(02)2952-3095	22	竹北	新竹縣竹北市中華路 482 號	(03)551-5877
8	新店	新北市新店區中正路 468-6 號	(02)2218-0567	23	頭份	苗栗縣頭份鎮自強路二段 472 號	(03)762-0001
9	中和	新北市中和區中正路 912 號	(02)2226-6602	24	大里	台中市大里區國光路二段 433 號	(04)2407-5230
10	五股	新北市三重區重光街 67-1 號	(02)2999-0608	25	太平	台中市太平區太平路 726 號	(04)2277-3859
11	泰山	新北市泰山區明志路三段 523 號	(02)2906-0669	26	台中	台中市北區文心路 4 段 194 號	(04)2296-6330
12	蘆洲	新北市蘆洲區三民路 296 號	(02)2288-1000	27	南屯	台中市南屯區五權西路二段 1211 號	(04)2382-0530
13	桃園	桃園市桃園區三民路二段 101 號	(03)334-5567	28	潭子	台中市潭子區中山路一段 420 號	(04)2532-5200
14	南崁	桃園市蘆竹區錦中村南崁路一段 45-1 號	(03)321-4588	29	彰化	彰化市金馬路三段 428 號	(04)725-4700
15	中正	桃園市蘆竹區中正北路 396-7、396-8 號	(03)311-6560	30	員林	彰化縣大村鄉中山路二段 3-1 號	(04)852-5665

經銷商 順益汽車股份有限公司全省服務廠

客戶服務專線：0800-030-530

NO	廠名	地 址	電 話	NO	廠名	地 址	電 話
31	南投	南投市南崗工業區南崗三路 43 號	(049)225-5266				
32	斗六	雲林縣斗六市大學路 2 段 67 號	(05)534-4957				
33	博愛	嘉義市博愛路二段 548 號	(05)286-7866				
34	中華	台南市東區中華東路三段 265 號	(06)289-9805				
35	安平	台南市南區中華西路一段 420 號	(06)265-0133				
36	大同	台南市仁德區仁愛里大同路三段 138 號	(06)260-5661				
37	安南	台南市安南區海佃路二段 174 號	(06)256-8333				
38	新營	台南市新營區復興路 549 之 1 號	(06)656-7857				
39	岡山	高雄市岡山區岡山路 666 號	(07)622-9830				
40	右昌	高雄市楠梓區德民路 852 號	(07)362-5995				
41	一心	高雄市前鎮區一心一路 147 號	(07)725-5812				
42	鳳山	高雄市鳳山區光復路二段 187 號	(07)747-5546				
43	東港	屏東縣東港鎮大潭路 120 之 2 號	(08)832-0996				
44	潮州	屏東縣潮州鎮潮州路 41 號	(08)780-1222				

經銷商 裕益汽車股份有限公司全省服務廠

客戶服務專線：0800-030-868

NO	廠名	地 址	電 話	NO	廠名	地 址	電 話
1	士林	台北市北投區承德路 7 段 3 號	(02)2823-4646				
2	土城	新北市土城區中華路二段 136 號	(02)2268-9399				
3	苗栗	苗栗市文聖里國華路 637 號	(03)733-2066				
4	台中	台中市烏日區中山路一段 101 號	(04)2338-3456				
5	清水	台中市清水區中山路 498 之 6 號	(04)2623-9888				
6	草屯	南投縣草屯鎮成功路一段 1179 號	(049)231-4836				
7	斗南	雲林縣斗南鎮延平路二段 55 號	(05)597-1931				
8	台南	台南市永康區中正南路 333 號	(06)253-9411				
9	高雄	高雄市三民區民族一路 566 號	(07)381-8366				
10	屏東	屏東市建國路 386 號	(08)753-3901				
11	台東	台東縣台東市大業路 128 號	(08)932-9990				

因服務廠列表將不定期更新，最新的全省服務廠電話及地址訊息，請參考網站公佈為準

網址：https://www.mitsubishi-motors.com.tw/fix_locations.php

車主使用手冊 APP 手機下載與操作方式

一、搜尋 APP 方式：

方式一：掃描 QR Code 搜尋(QR Code 如右圖)

方式二：App Store(IOS)或 Play 商店(Android)以下列關鍵字搜尋：
中華汽車、CMC、使用手冊、車主手冊、手冊、說明書、使用、操作
MITSUBISHI、三菱、owners manual、manual、Guides。

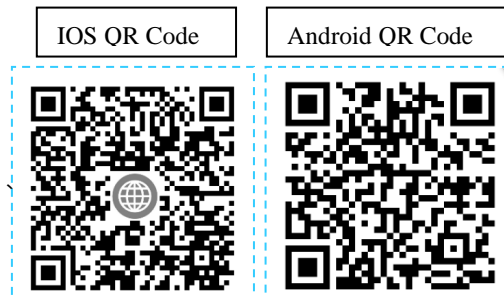

二、操作方式：

下載 APP 完成後，點選車主使用手冊 APP→按下“我的車輛 □”→點選“車型”→點選“年份”→下載車型手冊資料→進入車型目錄頁，提供下列各項功能依需求進入瀏覽。

三、APP 的功能及內容：

外觀導覽、內裝導覽、目錄導覽、關鍵字搜尋、車輛快速使用指南、影片(需網路連線)、PDF 手冊下載。

導航圖資聲明

- 1、未來可能因圖資不斷增加、軟硬體效能或內部儲存空間已無法有效而穩定執行導航系統，或因第三方廠商暫停或停止更新，將取消提供圖資更新。
- 2、中華汽車保有解釋、變更、終止之權利。

防制竊車勒索宣導參考資料

近年來竊車勒索犯罪日益增加，已成為治安的隱憂，這類新興的犯罪手法可說是犯罪演化的典型產物，而歹徒結合汽車竊盜、恐嚇取財等犯罪手法，在竊取被害人之車輛後，往往在很短的時間內即能得知被害人（駕駛人或車主）之電話號碼，並打電話進行勒索，為有效遏制此一犯罪歪風，除警方加強偵辦外，也請全體國民提高防範意識，減少被害損失，共同打擊犯罪，茲提供防制竊車勒索方法如下：

一、避免自己成為犯罪目標：

1. 慎選停車地點，避免將車停放於僻靜或光線昏暗之巷道。
2. 駕照、行車執照、保險卡等應隨身攜帶，勿留置於車內。
3. 如非必要，勿於車上放置記載有車主或駕駛人姓名、身分證號碼、住址、電話號碼等資料之文件、單據或物品。
4. 置有留言版之車輛往往是竊車勒索歹徒最愛的下手目標，應避免使用。

二、增加歹徒行竊之困難度：

1. 停車後要離開前，務必再檢視車窗是否緊閉、車門是否上鎖，即使只停很短的時間也須注意，以免歹徒趁虛而入。
2. 增加車輛防竊之裝置，如加裝方向盤鎖、排檔鎖、拐杖鎖、電子防盜警報器等，最好能同時使用多項鎖具，使歹徒知難而退。
3. 盡量避免將車輛鑰匙交予他人，如代客泊車、人工洗車、車輛保養維修等情形，若有必要，僅可提供車輛電門鑰匙，其他鎖具、住宅之鑰匙及防盜器搖控開關不可輕易交予他人，以免被歹徒複製而遭竊。
4. 隨時注意身邊狀況，如發現可疑人、事、物，應立即向警察機關檢舉。

三、降低被竊損失：

1. 車輛被違規拖吊後，交通違規拖吊場會在原停車處以粉筆寫下聯絡電話，近來卻發現常有歹徒將拖吊場所留電話號碼抹去，改寫上自己聯絡電話，謊稱車輛被其所竊而進行勒索。車主如發現車輛不翼而飛，而原停車處地面寫有電話號碼，應先向 1 0 4 查號台查詢當地交通違規拖吊場之電話號碼，確認相符後始電洽。
2. 發現車輛確實遭竊後，不要驚慌，應立即向警察機關報案，並告知左鄰右舍、社區管理員及守望相助人員，提高警覺。
3. 若接獲歹徒恐嚇電話，切勿輕易匯款以免二次傷害，應冷靜應對，詳細記下歹徒來電時間、自己所使用之電話號碼、歹徒提供之匯款帳號等資料，如能錄下歹徒對話內容將對偵辦更有幫助，同時立即向警察機關報案並提供相關資料。
4. 天有不測風雲，最好能投保車輛竊盜險。

四、檢舉報案電話、信箱、網址：

1. 全國各地報案電話：1 1 0。
2. 犯罪案件免費檢舉電話：0 8 0 0 - 2 1 1 - 5 1 1。
3. 網路報案：<http://www.net110.gov.tw>。
4. 檢舉信箱：臺北郵政八十之二十三號信箱。
5. 內政部警政署刑事警察局

網址：<http://www.cib.gov.tw>

■ 經濟駕駛

要達到經濟性的駕駛必須符合一些技術要求，低油耗的前提就是要適當的調整引擎，為了讓車輛的使用壽命更長以及達到最經濟性的操作，車輛必須定期的依照保養標準由中華三菱體系服務廠保養。燃油經濟性以及廢氣與噪音的產生，深受個人駕駛習慣以及特定操作條件所影響。必須遵守下列要點以便將剎車、輪胎以及引擎的磨損減到最小，並且減少環境污染。

● 起步

避免急加速以及突然起步，此種操作會導致較高的油耗。

● 換檔時機

請於適當的車速及引擎轉速時換檔，並請盡量使用高速檔位。行駛模式請設於“4WD ECO”以維持較佳的油耗。

● 市區交通

頻繁的起步與停止會增加平均油耗，儘可能行駛於交通平順的道路上。在壅塞的道路上行駛時，避免在高引擎轉速時使用低速檔。

● 怠速

即使是在怠速期間也會耗油，儘可能避免延長怠速時間。

● 速度

車輛速度愈快油耗愈高，避免全速駕駛。即使只是稍微放開油門踏板也可以省下不少的油量。

● 胎壓

定期檢查胎壓，低胎壓會增加道路的阻力以及油耗。此外，低胎壓對於輪胎磨損與駕駛穩定性會產生負面的影響。

● 負載

行駛中不要將不必要的物品放在行李箱內。特別是在需要頻繁起步與停止的市區行駛期間，車輛重量的增加對於油耗有極大的影響。同時要避免在車頂上放置不必要的行李等的狀況下行駛，空氣阻力增加會消耗更多的油料。

● 冷引擎起動

冷引擎起動消耗更多的油料。保持熱引擎持續運轉也會導致不必要的油耗。在引擎起動之後，儘速開車。

● 空調

空調的使用會增加油耗。

■ 駕駛,酒精與藥品

酒駕是最常造成意外的因素之一,即使血液中酒精濃度低於法定值,但對駕駛能力仍有一定程度的影響,因此如果您已經喝了酒,切勿開車,應搭乘由未飲酒者駕駛的車輛、坐計程車或請朋友來接您、或者搭乘大眾運輸工具。喝咖啡或洗冷水澡並不能使您由酒醉清醒過來。

同樣地,藥物也會影響您的警覺、感覺和反應時間,由於這些藥物對您會有影響,因此請在開車前先向您的醫生或藥劑師查詢服藥後是否可以開車。

⚠ 警告

- 酒後不開車。
喝酒後,您的感覺會不準確,反應會較慢,且您的判斷力會變弱。

■ 安全的駕駛技術

無法完全確保駕駛安全以及防止受傷。然而,我們建議你特別注意下列事項:

● 安全帶

在車輛起步之前,確定你自己以及乘客都已經繫上安全帶。

● 地墊

⚠ 警告

- 駕駛座腳踏墊限本車型使用。
- 將適合車輛的地墊正確的放在車上避免妨礙到踏板。若要防止地墊滑動,使用車輛地毯上的鉤子牢牢的固定住它們。注意,將地墊放在踏板上或是放在其他地墊之上,會阻礙踏板的操作並且導致嚴重的意外。



● 車內有兒童

- 車鑰匙未拔除且兒童在車內的時候，絕對不可將兒童單獨留在車內。兒童可能會玩駕駛控制裝置並且導致意外。
- 確認嬰兒以及小孩依照法令與規定適當的乘載，如此可以在發生意外時得到最大的保護。
- 防止兒童在行李箱內或車上玩耍。車輛行駛中在車上玩耍是非常危險的。

● 行李裝載

裝載行李時要小心不要超過座椅的高度。超出座椅高度是危險的，因為這樣不只會阻礙後面的視線，而且在緊急剎車時行李可能會拋擲到乘客座。

■ 駐車

警告

- 當您停車小睡或小憩時，切勿繼續運轉引擎，並且絕不可在密閉或通風不良的地方引擎運轉。如果引擎繼續運轉，若不慎移動排檔桿/踩油門，或有毒的廢氣進入車廂時，便會造成嚴重的受傷或死亡。
- 由於底盤上排氣系統的溫度很高，因此絕對不可以將車輛停在易燃物料，如乾草皮或樹葉上方，否則可能會造成火災。

● 當離開車輛時

離開車輛時，務必把鑰匙從點火開關上取下，並鎖上所有的車門。儘量將車停在安全明亮的地方。

■ 磨合期間建議

在前 1,000 公里的磨合期間，建議您將下列的預防措施當作指導方針來駕駛你的新車，以延長車輛的使用壽命以及未來的經濟性與性能。

- 不要使用高速運轉引擎。
- 避免急速起步、加速、剎車以及延長高速運轉。
- 配備自排變速箱的車輛，遵守磨合期速限與法定速限。
- 不要超過負載限制。
- 避免牽引拖車。

■ 儀錶與控制

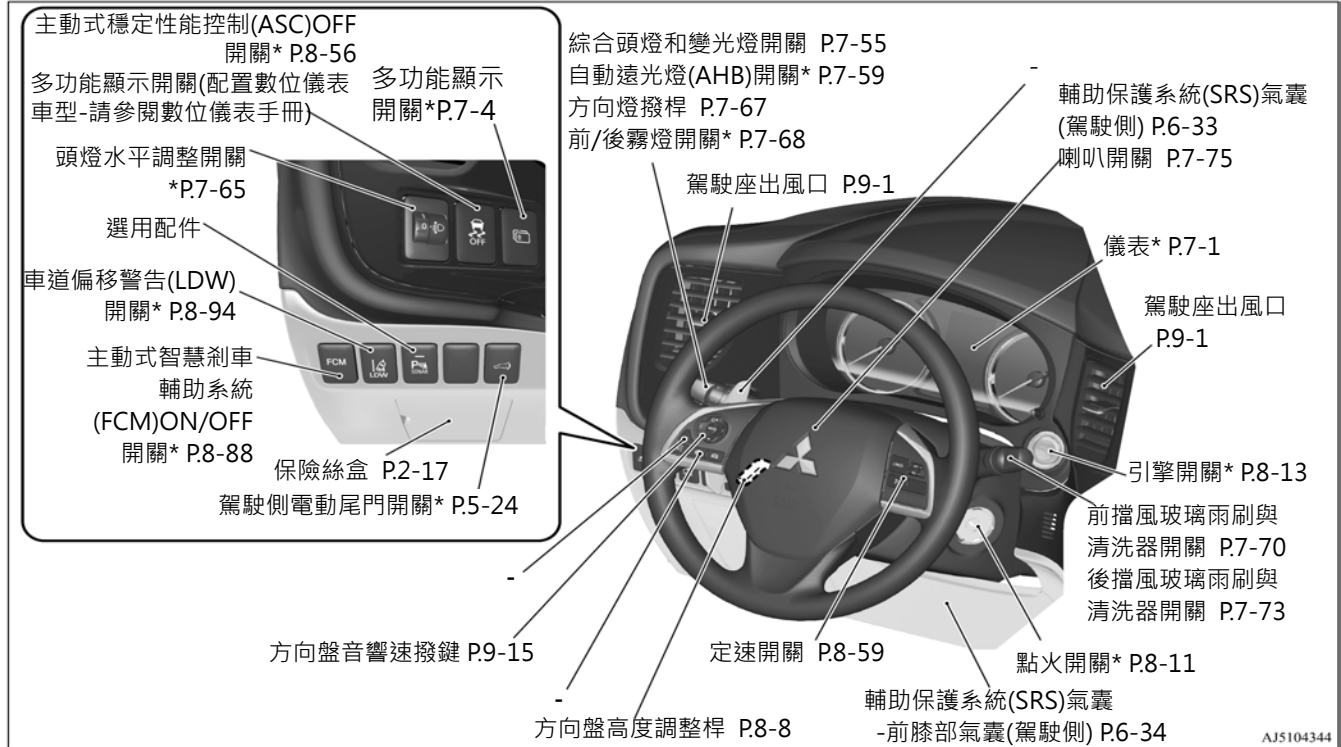

型式一：電子手剎車中控台

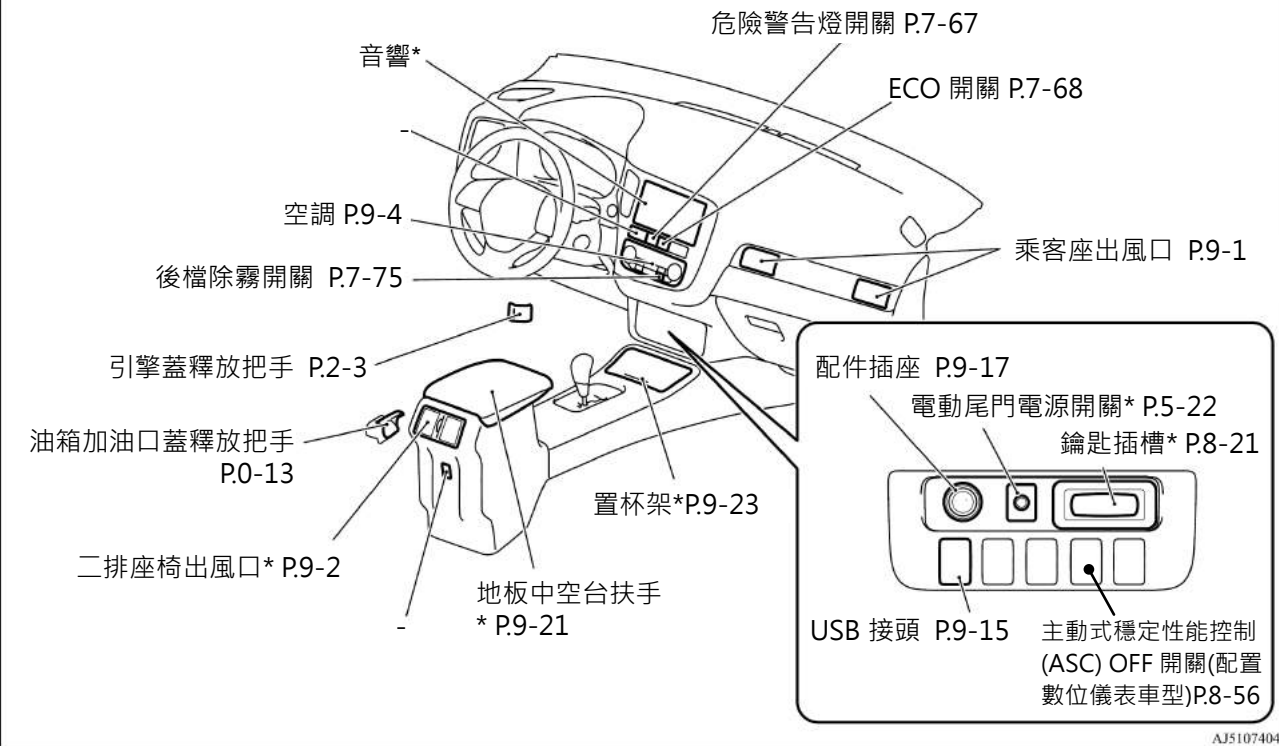

型式二：一般手剎車中控台

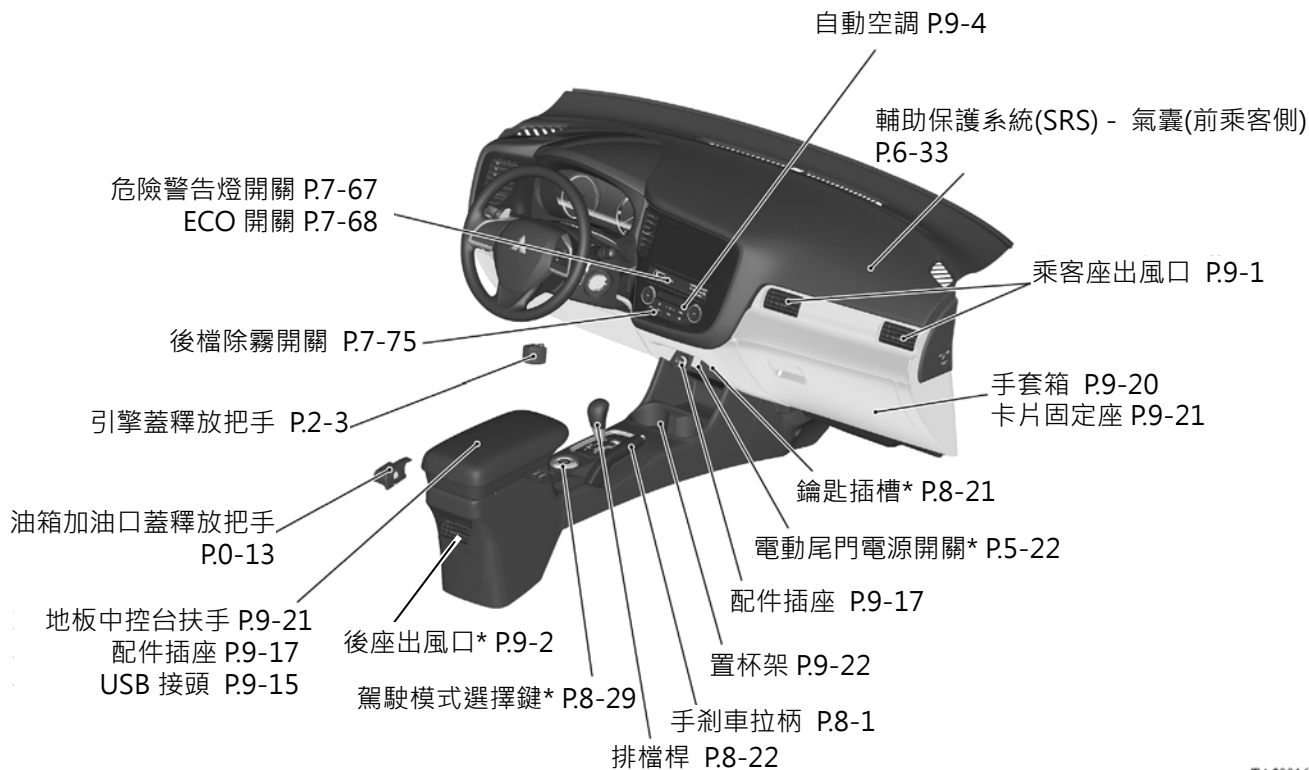

TA5001634

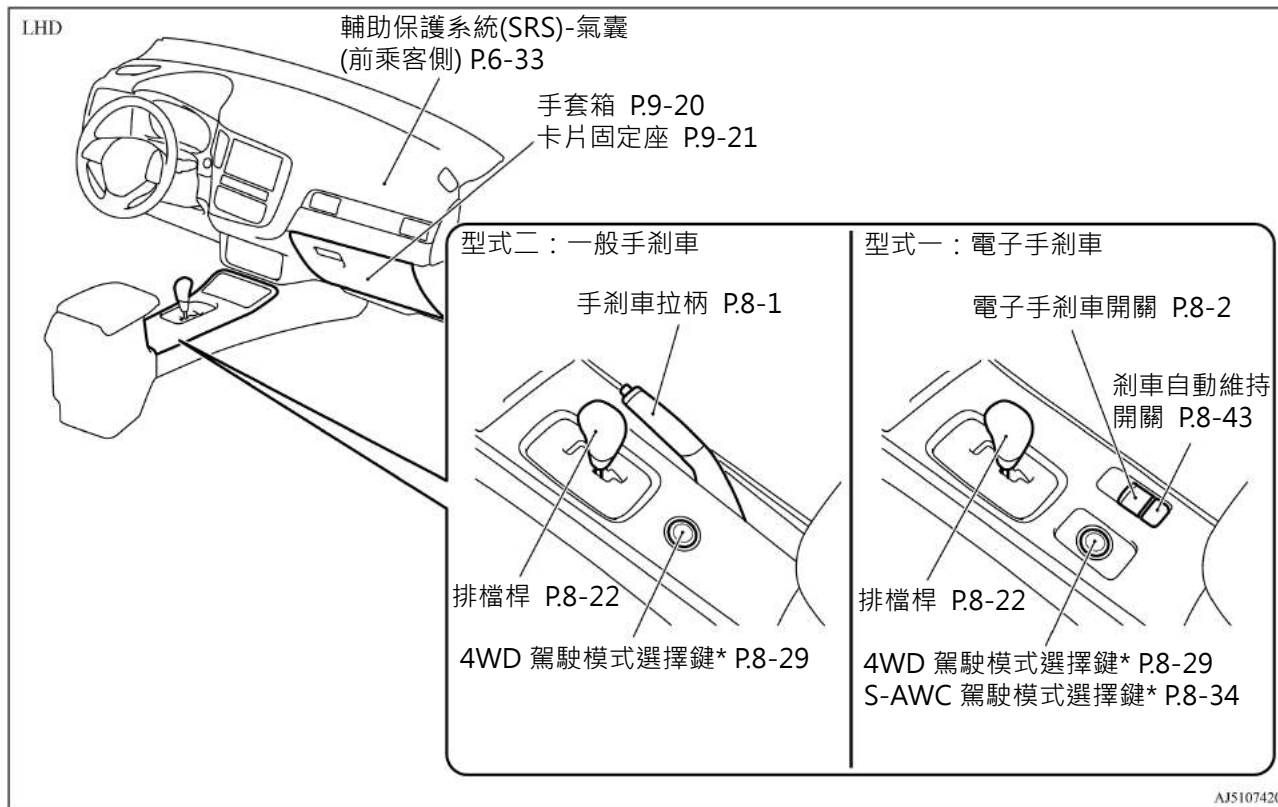

■ 內裝

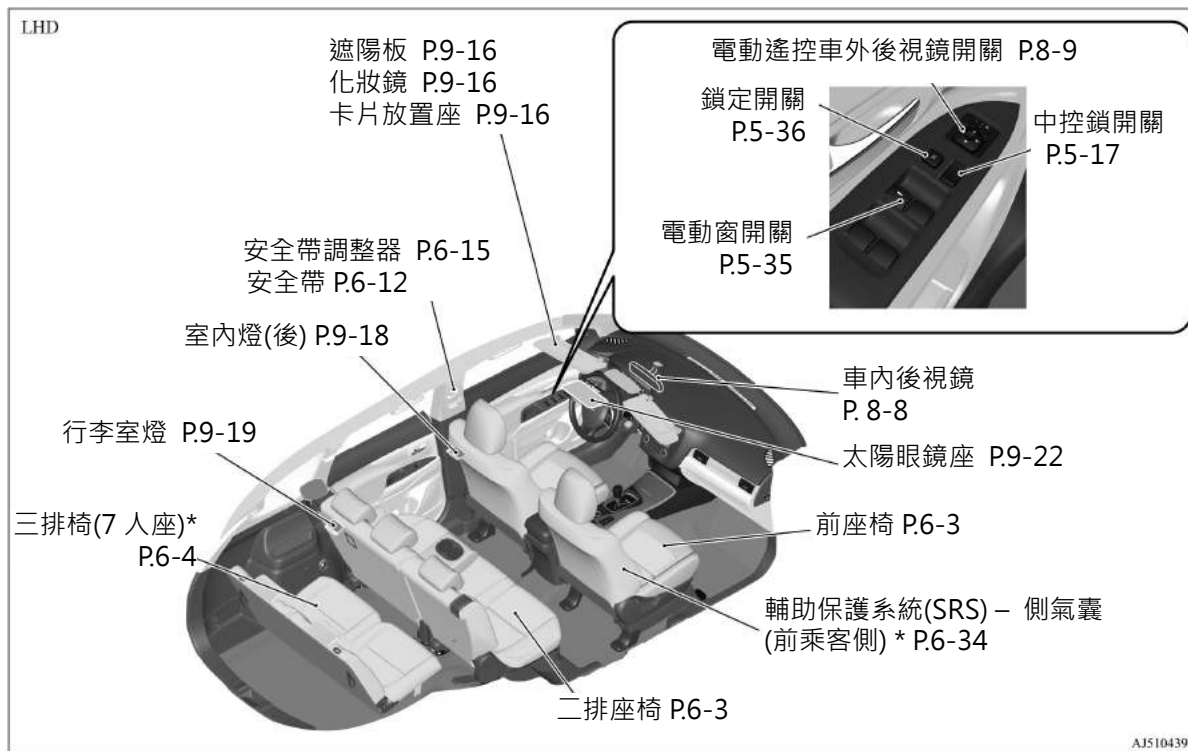

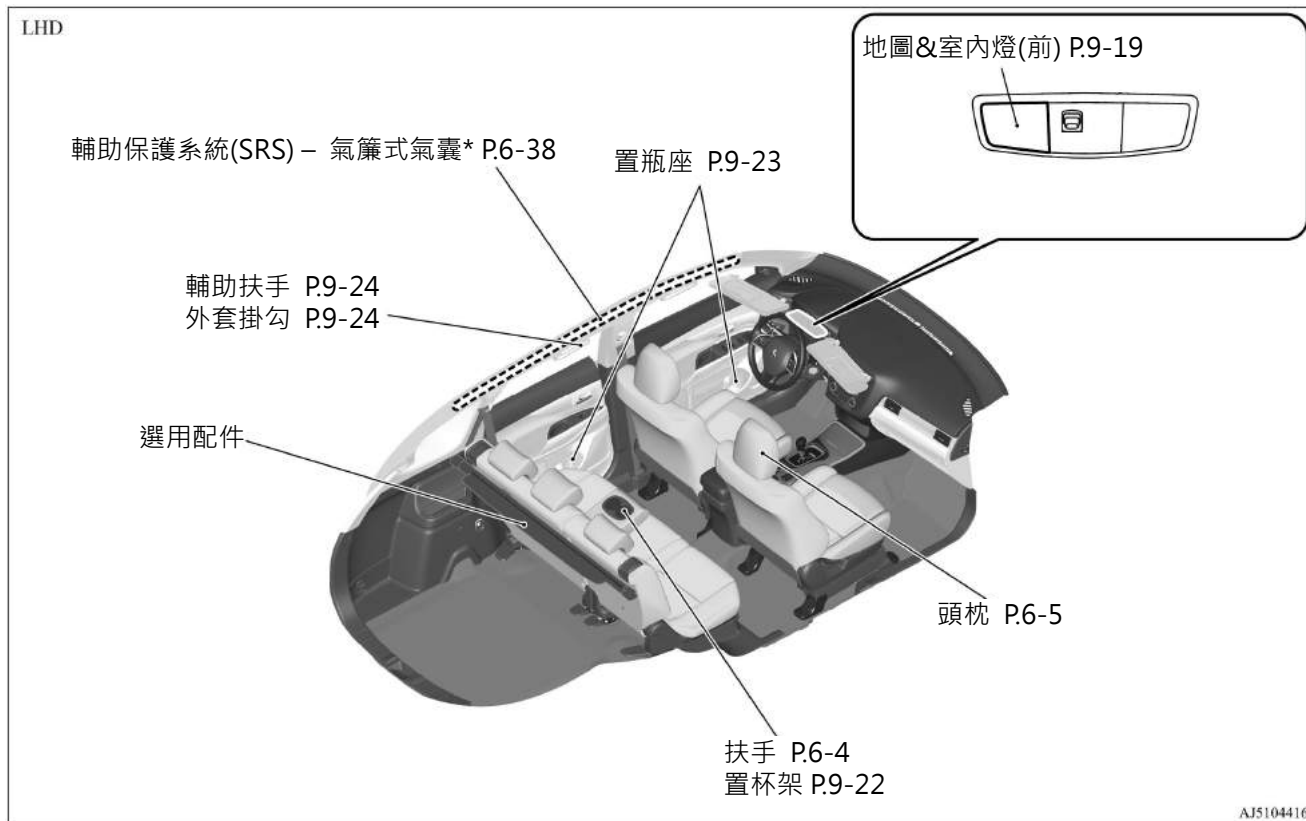

■ 行李箱區域

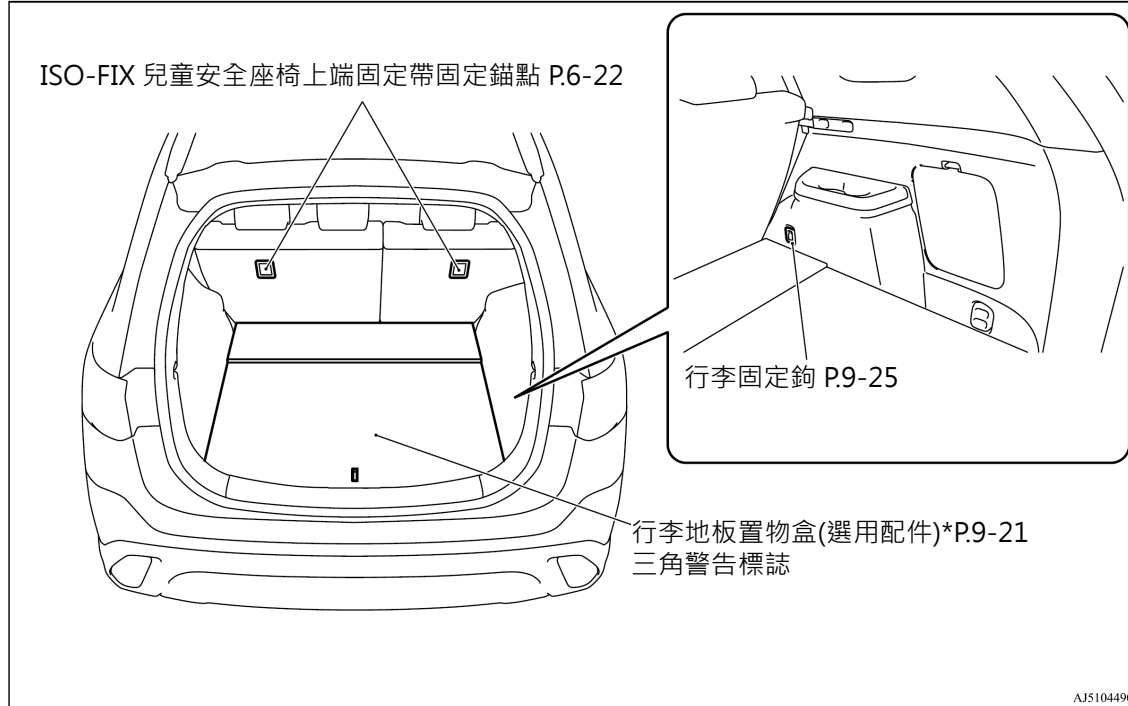

■ 車外

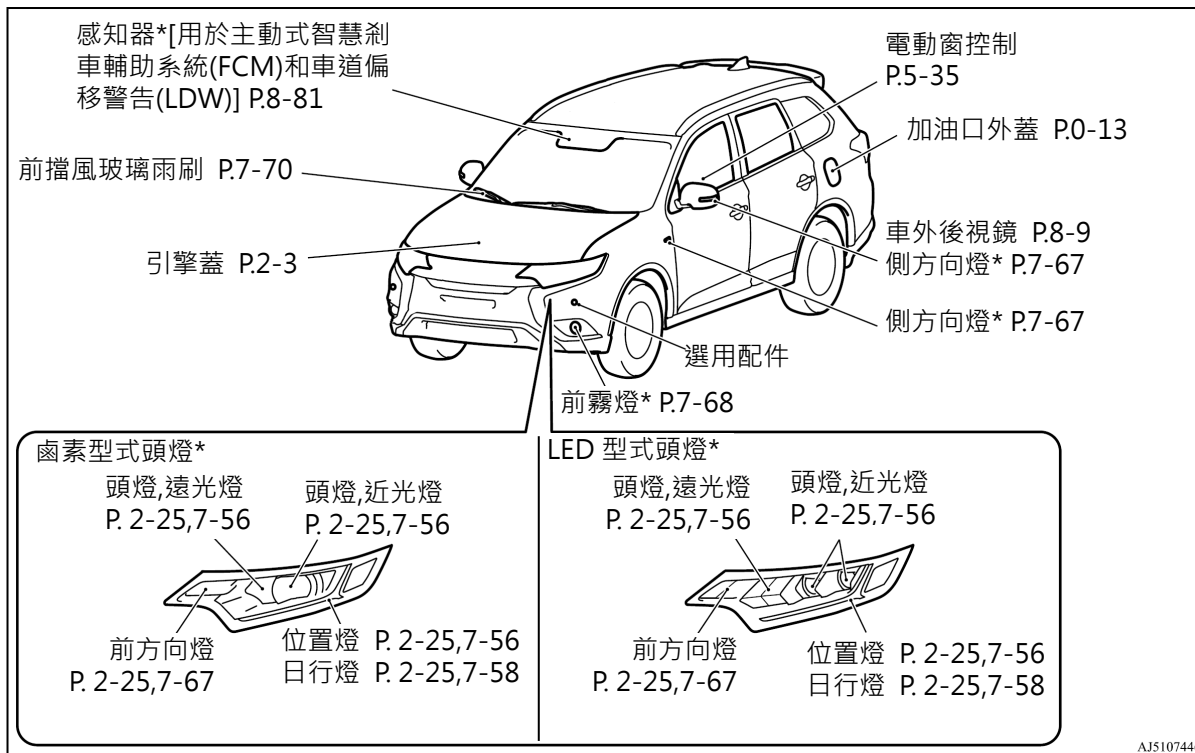

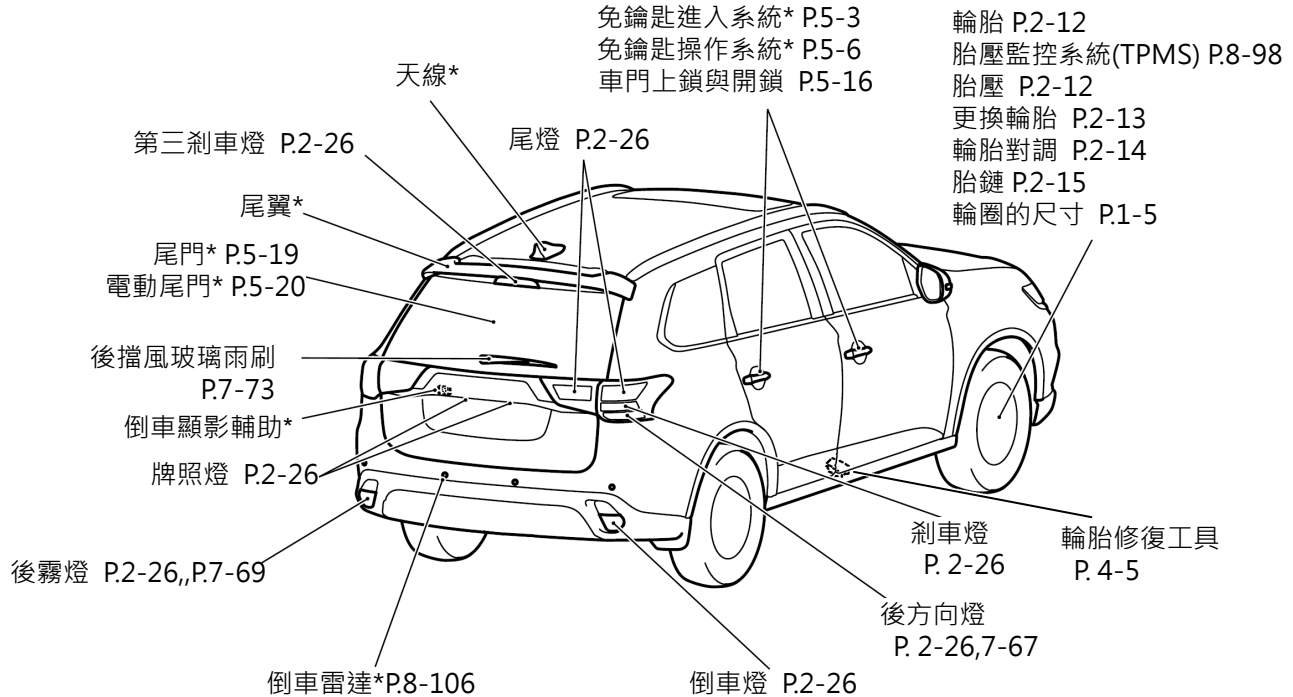

■ 燃料的選擇

建議使用的燃料
辛烷值 92 或以上的無鉛汽油



注意

- 使用含鉛燃料會導致引擎與觸媒轉換器嚴重的損壞。

■ 添加燃料



警告

- 當處理燃料時，必須完全遵照加油站所規定。
- 打開加油蓋前，先將身上的靜電透過觸摸車體的金屬部份或加油機而預先釋放掉，您身上所蘊含的任何靜電都可能點燃蒸發的油氣。



警告

- 整個加油過程（打開油箱加油口蓋門、移除油箱加油口蓋等等）都要由加油站專人或你獨自完成，不要讓任何人靠近油箱加油口。如果你允許他人幫助，而那個人身上帶著靜電的話，有可能會點燃油氣。
- 請勿在油箱還未加滿前，中途離開汽油加油口。如果您半途離開去做其它的事情(譬如：清潔擋風玻璃)，則可能會重新積蓄新的靜電。
- 如果必須更換加油口蓋，只能使用 MITSUBISHI 原廠零件。

● 油箱容量

2WD：約 63 公升

4WD：約 60 公升

● 添加汽油

1. 加油前先將引擎熄火。
2. 油箱加油口位於您車輛的左後方。

使用位於駕駛側座椅旁邊的釋放把手打開油箱加油口外蓋。

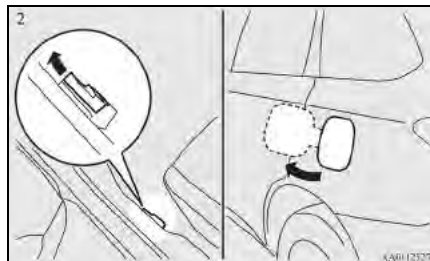

3. 輕輕將油箱加油口蓋朝反時鐘方向旋轉即可開啟油箱蓋。

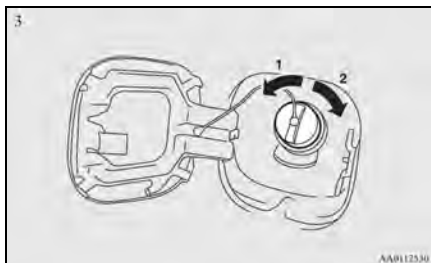

- 1- 打開
2- 關閉

注意

- 由於燃料系統內有壓力存在，請慢慢將加油口蓋打開。如此即可將油箱內部的壓力或真空釋放。如果您聽見嘶嘶聲，請等到聲音停止之後再旋開蓋子。否則燃料箱內的燃油可能會噴濺出來而傷到您或其它的人。

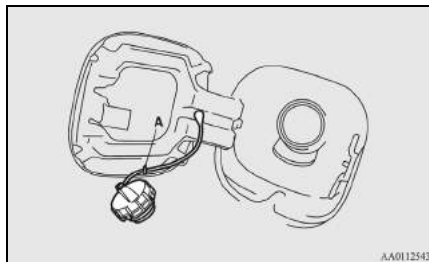

4. 將加油槍完全插入加油口。

注意

- 加油槍不可傾斜。

5. 加油槍自動停止加油後，將加油槍移出至加油管約一半處再繼續加油。直到第二次自動停止加油後，就不需再繼續加油了。
6. 關閉的時候，慢慢將油箱加油口蓋順時鐘方向旋轉關閉，直至聽到喀啦聲即可，然後輕輕壓入油箱加油口蓋。

安裝配件

安裝任何配件之前，請先與中華三菱體系服務廠聯絡。

- 安裝配件、選配零件等等，都必須符合您國家的法令規定，以及一些隨著車輛所提供的資料內註明的指示與警告。只有 MITSUBISHI 汽車允許的配件才可以安裝到您的車輛上。
- 不當的安裝電氣配件有可能造成失火。
- 在車內使用手機或沒有天線的收音機，可能會對電氣系統產生干擾。
- 不可使用不符合規格的輪胎和輪圈。輪圈和輪胎尺寸有關的資訊請參閱“規格”章節。
- 在安裝任何配件、零件或是對車輛進行其他修改之前，一定要閱讀配件相關參考資料。

■ 附屬裝置的安裝

不可使用非正廠提供的附屬裝置改裝車子，以非正廠的產品改裝車子，不但會影響車子的性能、安全和車子使用壽命，更可能會觸犯政府所訂的相關法規。此外，如果是因為自行改裝而引起機件損壞或性能問題，則不在保固範圍之內。對於非正廠提供的附屬裝置，中華三菱體系服務廠不接受任何保證或免費服務，包括更換或安裝這些附屬裝置的服務。

● 電器和燃料系統的變更或改造

為了確保行車安全和品質，絕對禁止變更或改造任何附屬配備，及電氣和燃料系統。因為電氣和燃料系統相關零件若安裝不正確，易引起火災。

■ 原廠零件

請使用針對車輛生產設計的三菱原廠零件，以確保車輛維持在最佳狀態。若您使用非原廠零件，可能會因而降低車輛的性能。

請勿使用非原廠零件。

三菱汽車經過長久的努力，以精緻純熟的技術，提供您高品質並具有耐用性的車輛，因此請勿使用非原廠零件，而降低車輛的品質及耐用性。此外，若您使用非原廠零件，將會影響車輛獲得保固賠償的資格。當您因為使用非三菱原廠零件而導致車輛故障，三菱汽車將無法負責免費維修車輛。

前往中華三菱體系服務廠，您將獲得我們最真誠的建議，並且我們可以確保將以最專業的技術與原廠零件為您維修車輛。

■ 使用引擎機油說明



警告

- 長時間重覆接觸廢機油將會導致嚴重的皮膚病變，引發皮膚炎或皮膚癌。
- 請儘可能避免皮膚直接接觸廢機油，若不慎接觸，請以大量清水沖洗。
- 請將機油放置在兒童無法取得的場所。

◎環保須知

任意丟棄廢油和使用過的機油濾清器，將導致排水道、水溝及土地的污染，且違反法律。請利用專門的廢物收集設備，如汽車修理廠等適合場所提供之設備處理，如有疑問請洽中華三菱體系服務廠。

■ 車輛標籤

● 車身號碼

車輛識別碼打刻在如圖所示的隔板位置上。

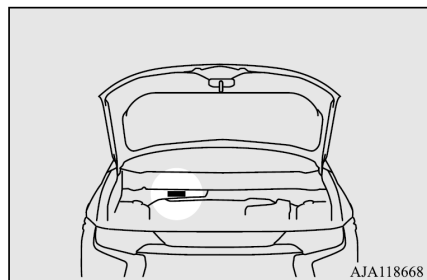

● 引擎號碼

引擎號碼打刻在汽缸體上，如圖所示的位置。

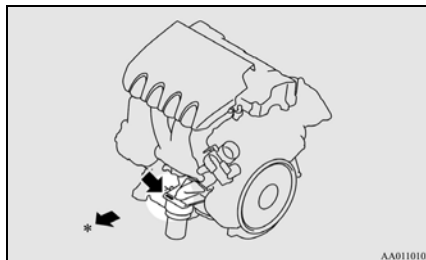

*：車輛前方

■ 車輛尺寸

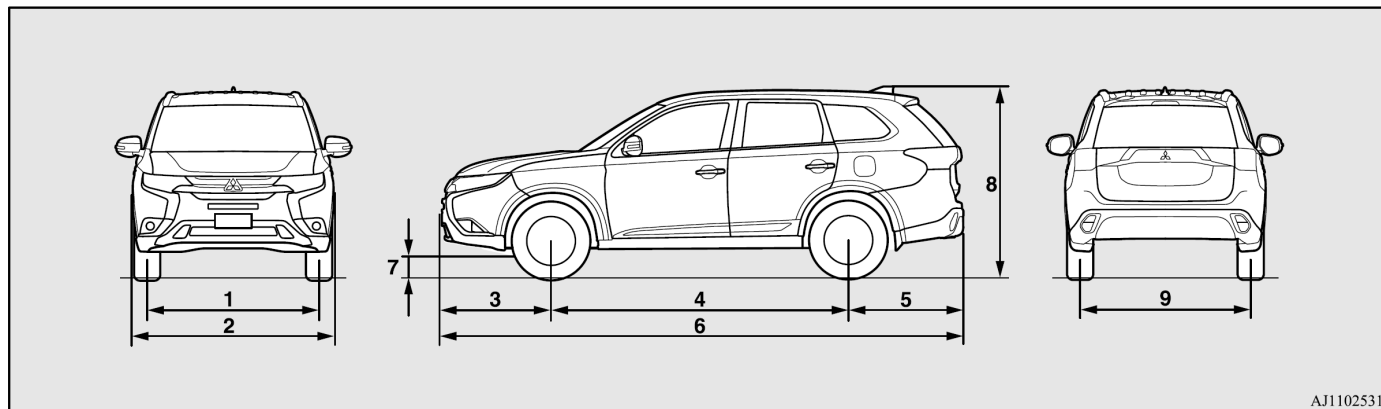

AJ1102531

1	前輪距	1,540 mm
2	全寬	1,815 mm
3	前懸	990 mm
4	軸距	2,670 mm
5	後懸	1,015mm
6	全長	4,690 mm
7	距地高(沒有裝貨)	190 mm
8	全高(沒有裝貨)	1,705 mm
9	後輪距	1,540 mm

最小迴轉半徑	車身	5.76 m
	輪圈	5.3 m

■ 車輛性能

最高車速	198 km/h
------	----------

■ 車輛重量

項目		規格				
座位容量		5人		7人		
空重		1,485 kg (16" 2WD)	1,525 kg (18" 2WD)	1,585 kg (18" 4WD)	1,510 kg (16" 2WD)	1,545 kg (18" 2WD)
總重		2,125 kg (16" 2WD)	2,125 kg (18" 2WD)	2,125 kg (18" 4WD)	2,210 kg (16" 2WD)	2,210 kg (18" 2WD)
最大車軸重量	前	990 kg		1,000 kg		
	後	1,135 kg		1,210 kg		
最大車頂負荷		80 kg				

規格

■ 引擎規格

項目	規格
引擎型式	4J12
汽缸數	直列式4缸
總排氣量	2,359cc
缸徑	88mm
行程	97mm
凸輪軸	頂上單凸(SOHC)
燃料混合系統	電子噴射
最大輸出馬力(EEC net)	124kW (168PS)/ 6,000 r/min
最大輸出扭力(EEC net)	22.4kg-m/ 4,200 r/min

■ 懸吊規範

項目	前懸吊	後懸吊
前束	1 ± 2mm	3 ± 2mm
外傾角	0°20' ± 0°30' *	- 0°30' ± 0°45' *
後傾角	2°35' ± 0°45' *	—
大王銷傾角	12°45' ± 1°30'	—
每公尺側滑量	0 ± 5mm	—

*左右輪差需少於0°30'

■ 電力系統

項目		規格
電壓		12V
電瓶	型式(JIS)	75D23L
	容量(5HR)	52Ah
發電機容量		130A
火星塞型式	NGK	DILKR6D11G

■ 輪胎與輪圈

項目		規格	
輪胎		215/70R16 100H	225/55R18 98H
輪圈	尺寸	16x6.5J	18x7 J
	偏置	38 mm	

■ 油水容量及建議規格等級

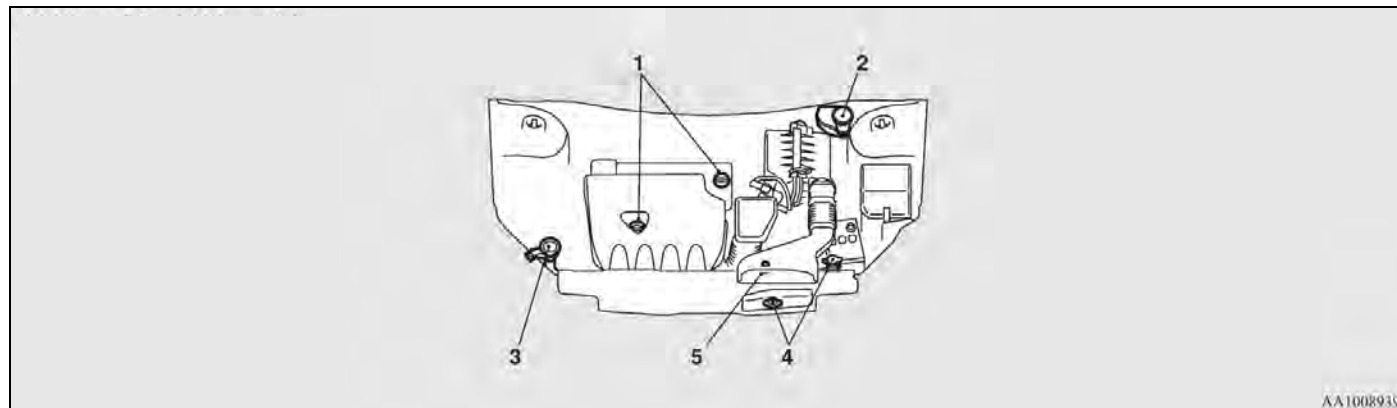

AA1008939

No.	項目	容量	建議使用的潤滑劑
1	引擎機油 (含機油濾清器0.3公升)	4.6公升	API SG以上 SAE 0W-20
2	剎車油	依需要而定	剎車油DOT 4
3	雨刷水	4.5公升	—
4	引擎冷卻液	8.0公升*1	DIA QUEEN長效防凍冷卻液或同等級產品
5	CVT自排變速箱油	7.1公升	DIA QUEEN CVTF-J4
6	加力箱油	0.5公升	齒輪油API等級GL-5 SAE 85W90
7	後差速器油	0.4公升	
8	冷媒(冷氣)	480 g - 520 g	HFC-134a

*1：包含 0.65 公升在副水箱

概要	規格	保養	車輛維護	緊急情況的處理	上鎖與開鎖	座椅與安全帶	儀錶與控制	起動與駕駛	愉快的駕駛
----	----	----	------	---------	-------	--------	-------	-------	-------

規格

MEMO

■ 維修注意事項

定期保養能讓您的愛車常保良好的車況，且維持愛車亮麗的外觀。有些保養項目您可以自己進行，其餘的項目請務必交由中華三菱體系服務廠來處理(定期檢查與保養)。在發現愛車故障或有問題時，請至中華三菱體系服務廠檢修。本節所包含的檢查保養程序是您自己可以進行的項目。進行各種程序時請遵守每個步驟的說明與注意事項。

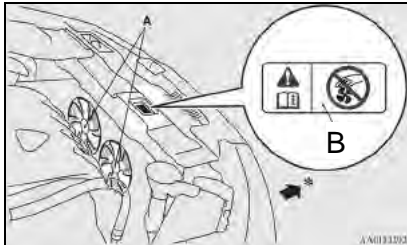

- A- 冷卻風扇
B- 注意貼紙

⚠警告

- 若要檢查或維修引擎室內部，務必要將引擎熄火，並且要等到引擎溫度下降之後再進行。
- 檢查、維修引擎室內部時，如果需要維持引擎運轉，請特別小心不要使衣服或頭髮等被風扇、皮帶及其他運轉中的零件捲入。
- 即使引擎沒有運轉，風扇也可能會自動運轉；所以要將點火開關轉至“LOCK”位置並將鑰匙取下以確保當您在引擎室工作時的安全。
- 不可在燃油或電瓶附近抽煙、產生火花或有火燄。燃油或電瓶的揮發氣體很容易引火燃燒。

⚠警告

- 當在電瓶附近進行作業時要特別小心，因為其中含有具毒性及腐蝕性的硫酸。
- 用千斤頂，絕對不可進入車輛下方，必須使用自動頂車架。
- 處理汽車零件或材料的方法若有錯誤，可能會危及您個人的安全，必要的資訊請洽詢中華三菱體系服務廠。

引擎室配備與檢查項目如下所示：

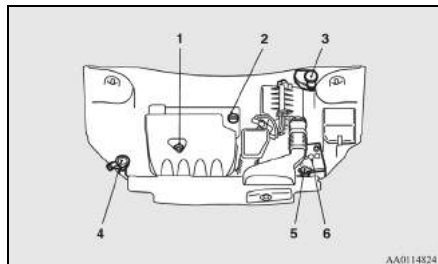

1. 引擎機油油尺
2. 引擎機油蓋
3. 剎車油壺
4. 雨刷水
5. 副水箱
6. 電瓶

■ 觸媒轉換器

一般情況下，除了必須使用無鉛汽油之外沒有特別規定。

配備觸媒轉換器的廢氣清除裝置在減少有害氣體上的效果非常顯著。觸媒轉換器安裝在排氣系統內。

要確保觸媒轉換器運作正常並且預防可能的損壞，引擎必須隨時維持在最佳的狀況。

⚠ 警告

- 停車或開車時，請避開可能有乾草或落葉等易燃物的地區，否則可能導致火災。
- 切勿在觸媒轉換器上噴塗漆料。

📖 備註

- 請務必使用 P.0-13 “燃料的選擇” 單元所建議的無鉛汽油類型。

■ 引擎蓋

● 開啟

1. 將引擎蓋釋放桿朝您的方向拉以開啟引擎蓋。

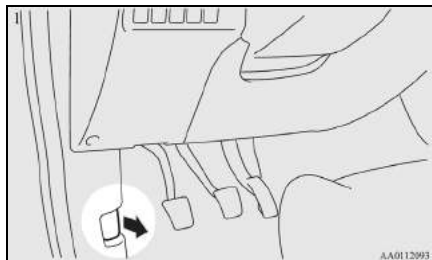

2. 當壓下安全鎖扣時舉起引擎蓋。

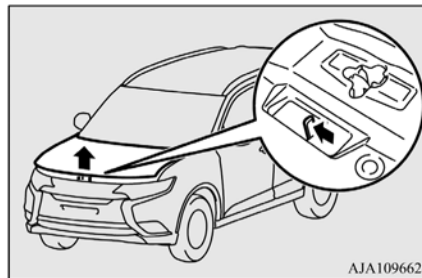

📖 備註

- 只有當雨刷在停止位置時才可以開啟引擎蓋，否則會導致烤漆/車身受損。

3. 將支撐桿插入引擎蓋的狹長孔來支撐引擎蓋。

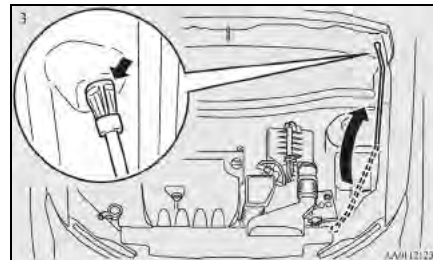

⚠ 注意

- 引擎蓋若遭強風吹起，引擎蓋支撐桿也有可能脫離引擎蓋。
- 在將引擎蓋支撐桿插入狹長孔後，要確認支撐桿是否穩固地撐住引擎蓋，以免引擎蓋掉落打到您的頭或身體。

● 關閉

1. 拉開支撐桿並且夾放在其固定座上。
2. 慢慢放下引擎蓋至高度約 20 公分左右的位置，然後將其放開，即可關閉引擎蓋。
3. 藉由輕輕地將引擎蓋中央舉起來確認引擎蓋是否鎖住。

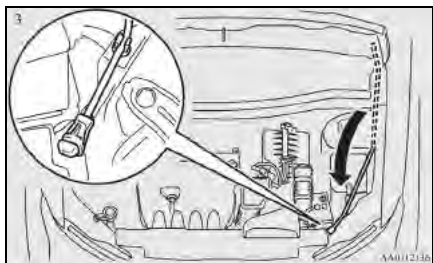

▲ 注意

- 關閉引擎蓋時，請注意不要夾到您的手或手指。
- 行駛前請確認引擎蓋確實固定，若沒有固定，行駛中可能會造成嚴重的意外。

📖 備註

- 如果引擎蓋未關妥，可以稍微拉高一點再關一次。
- 不要用手用力壓下引擎蓋，因為這樣會讓引擎蓋受損。
- 配備彩色顯示幕車輛，若是引擎蓋沒有蓋好時，會有警告顯示。



■ 引擎機油

● 檢查與添加引擎機油

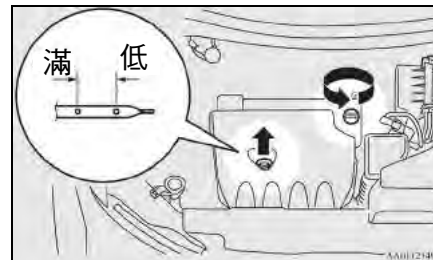

機油對於引擎的性能、使用壽命以及起動性有明顯的影響，使用品質良好與黏性適當的建議機油。所有引擎在正常操作期間都會消耗一定量的機油。因此，定期檢查機油量或是在長途行駛之前檢查機油量是重要的。

1. 將車子停在平坦的表面。
2. 將引擎熄火。
3. 等待幾分鐘。
4. 取出量油尺並且以乾淨的布擦拭。

5. 將量油尺完全插入到底。
6. 取出量油尺並讀取機油量，其必須保持在指示的範圍內。
7. 如果低於下限刻度，則打開機油添加蓋並且添加足夠的機油讓機油回升到規定的範圍內。不要過度添加機油以免引擎損壞。要使用指定的機油而且不可以混合不同種類的機油。
8. 添加機油之後，關緊蓋子。
9. 重覆第 4 至 6 步驟以確認機油量。

僅可使用在 ACEA 或 API 規範內建議規格的機油。

備註

- 若車輛常在嚴苛的條件下行駛，機油會快速劣化，因此必須提早更換機油。請參閱保養週期表。
- 更換後的機油請勿隨意傾倒。

● 引擎機油的選擇

車輛保養請使用省油性最佳的 0W-20 等級引擎機油。建議使用中華三菱原廠 API SM 等級/GF-4 SAE 0W-20 引擎機油(或同等級機油),以獲得最佳的油耗與冷車起動表現。

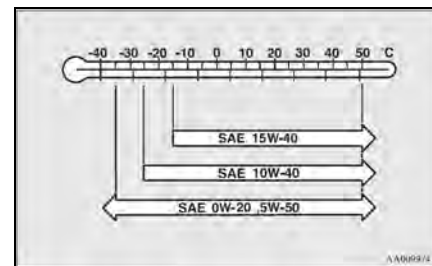

- 依照大氣溫度選擇有適當 SAE 黏度值的機油。機油必須符合 API SG (或更高等級)規格才能使用。

● 使用符合下列規範的機油

- API 規範：“FOR SERVICE SG” 或更高等級
- ILSAC 規範
- ACEA 規範
“FOR SERVICE A1/B1, A3/B3, A3/B4 或 A5/B5”

 備註

- 不建議使用添加劑，因為會減低機油本身已經存在的添加劑的效能。其可能會導致機械總成的故障。

■ 引擎冷卻液

● 檢查引擎冷卻液液位

半透明的冷卻水箱(A)位於引擎室內。

在引擎冷卻時進行量測，在這個水箱內的冷卻液液位應該保持在“LOW”與“FULL”記號之間。

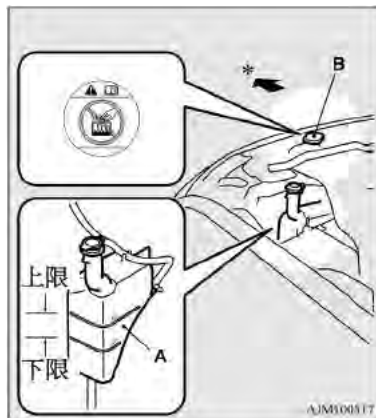

● 添加冷卻液

冷卻系統是一個封閉的系統，所以一般而言冷卻液的損失應是非常輕微的。如果冷卻液液位明顯下降，可能是因為洩漏造成的。如果發生這種情況，儘快讓中華三菱體系服務廠檢查此系統。

如果冷卻水箱的冷卻液液位低於“LOW”記號，則打開蓋子並且添加冷卻液。

同樣地，如果水箱是空的，則打開水箱蓋(B)並且添加冷卻液直到加入入口的高度為止。

 警告

- 當引擎是熱的時，不要打開水箱蓋。
冷卻系統是處於受壓的狀態且溢出的熱水會造成嚴重的燙傷。

◆防凍劑

引擎冷卻液包含乙烯乙二醇防腐劑。汽缸蓋與水泵的外殼都是鑄鋁合金，而定期的更換引擎冷卻液可以預防這些零件的腐蝕。

使用 “DIA QUEEN長效防凍冷卻液” 或同等級產品

中華三菱原廠冷卻液可以保護各種金屬，包括鋁在內，不會受到侵蝕或生鏽，並且可以預防水箱、空調暖氣管路、汽缸蓋、引擎體等部分發生阻塞的現象。

因為防鏽劑是必須的，所以即使在夏天也不可以用清水替代。抗凍劑的濃度必須隨著週遭溫度而改變。

周遭溫度(最小)°C	-15	-20	-25	-30	-35	-50
防凍劑濃度%	30	35	40	45	50	60

 注意

- 不可使用酒精或甲醇防凍劑或含有酒精或甲醇防凍劑的引擎冷卻液。使用不正確的防凍劑會造成鋁合金組件的腐蝕。
- 不能只加清水作為冷卻液。
- 當防凍劑濃度超過 60%，將會使防凍及冷卻效果降低，因此會對引擎產生不良的影響。
- 補充時不可只補充水，因為水會降低冷卻水防銹防凍能力及降低沸點。

● 寒冷的氣候

若使用區域溫度會降至冰點，引擎、水箱內的冷卻水可能會結冰，請添加足夠的防凍劑到系統裡。冬天起動引擎前請先確認冷卻水比例，若有需要時再添加防凍劑。

■ 雨刷清潔液

打開雨刷清潔液貯存筒蓋並用量尺檢查雨刷清潔液量。

如果液位太低的話，把用雨刷清潔液把貯存筒加滿。

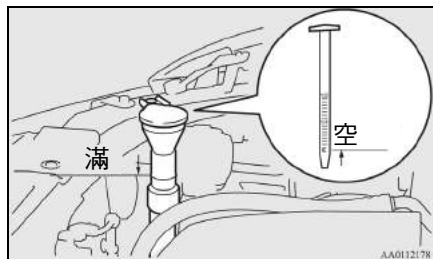

備註

- 雨刷清潔液貯存筒是供給前、後擋風玻璃使用。

● 寒冷的氣候

要確保清洗器在低溫時可正常的操作，要使用含有防凍劑的清潔液。

■ 剎車油

◆ 檢查油位

剎車油油位必須介於貯油壺上“MAX”與“MIN”兩個標記之間。

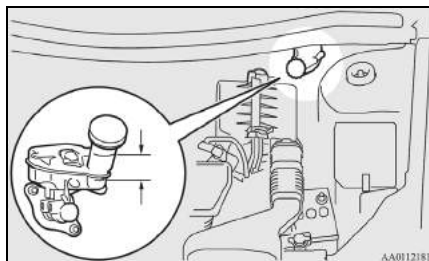

剎車油的油位是由一個浮筒來監測。當油位低於“MIN”標記時，剎車油警告燈就會亮起。剎車油油位會因為剎車來令片磨損而稍微下降，此為正常情況。

如果剎車油油位在短時間內迅速下降，這表示剎車系統有滲漏情形。若出現這種情況，請立刻將車輛送至中華三菱體系服務廠檢查。

● 油的種類

請使用密封罐裝 DOT4 的剎車油。剎車油會吸收水氣，如果剎車油裡面水分太多的話會對剎車系統產生不良的影響，降低剎車性能。

注意

- 處理剎車油的時候要小心，因為它會對眼睛造成傷害，也會刺激您的皮膚並且會使車體烤漆受損，當剎車油濺出時，請立即擦拭或清洗乾淨。
- 只能使用指定的剎車油。不要混合或添加不同品牌的剎車油以防產生化學反應。不要讓任何以石油為主要成份的液體接觸、混合或是進入剎車油，這樣會損壞油封。

注意

- 除了進行保養之外，貯油壺蓋應隨時緊閉，以防止剎車油劣化。
- 在打開填充蓋之前先將蓋子清潔乾淨，在保養之後確實關緊。

電瓶

車輛能否快速啟動，車輛的電機系統能否正常運作需視電瓶的狀況。尤其在寒冷的天氣，定期檢查和保養是很重要的。

備註

- 在更換電瓶後，自動變速箱等的電子控制資料將會被刪除。因此可能會發生排檔震動。排檔幾次後排檔震動就會較緩和。

電瓶預防措施**警告**

- 注意操作說明



在處理電瓶的時候，請小心遵守下列的注意事項。

- 不可抽煙、遠離火焰與火花



電瓶應遠離火花、香菸及火焰，因為可能導致電瓶爆炸。也不能讓電瓶接頭短路，否則會產生火花或爆炸。

- 保護眼睛



在電瓶附近作業時一定要戴護目鏡。電瓶的電解液含有硫酸，會對您的眼睛造成危險。

警告

● 電瓶的硫酸



電瓶的電解液含有硫酸，所以在處理電瓶時一定要戴手套與護目鏡。

如果您的眼睛或是皮膚接觸到電解液，請用清水沖洗並且立刻就醫。

如果您不小心吞下電解液，請立刻就醫。

如果電解液噴到您的衣服或是車子上，請使用大量清水沖洗。

● 爆炸性氣體



電瓶會釋放出高度爆炸性的氫氣。

在密閉的空間充電時必須要通風。

警告

● 遠離小孩



放在小孩碰觸不到的地方。

● 檢查電瓶液的液位

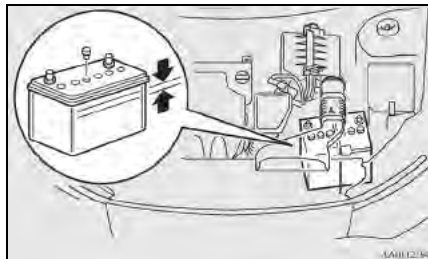

電瓶液的液位必須介於電瓶外所規定的上下限中間。

● 寒冷的氣候

電瓶的容量在低溫時會降低，這是無法避免的化學與物理特性。

這也就是為什麼一顆非常冷的電瓶，特別是沒有完全充電的，只能夠供應一般啟動所需的小部分電流。

建議您在氣候變冷之前讓中華三菱體系服務廠檢查您的電瓶，並且在需要的時候加以充電。

如此不只能夠確保可靠的起動，而且完全充飽的電瓶可有較長的使用壽命。

● 電瓶接頭的拆裝

請先將引擎熄火，拆電瓶接頭時先拆下負極(-)，再拆下正極(+)。

裝回電瓶接頭時，請先裝上正極(+)，再裝上負極(-)。

 備註

- 拆接電瓶正極(+)的接頭之前，要先扳開接頭護蓋(A)。
- 放鬆螺帽(B)，然後從正極(+)接頭拆開電瓶線。

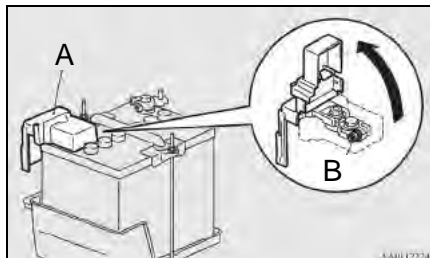
 注意

- 點火開關位在“ON”位置時，絕對不能將電瓶拆開，否則可能損壞車輛的電機零件。
- 絕對不能使電瓶短路，以免電瓶過熱、損壞或爆炸。
- 對電瓶快速充電時，請先將電瓶線拆下。
- 為避免短路，請先將負極(-)拆下。
- 不要讓附近的零件與塑膠件等接觸到硫酸(電瓶電解液)，因會造成龜裂、玷汙或是褪色。
如果接觸到了，以軟布、麂皮或相似物沾中性清潔劑擦拭，然後用大量的清水沖洗受影響的零件。

 備註

- 要保持接頭清潔。在連接電瓶之後，在接頭塗上黃油保護。要清洗接頭時，請使用溫水。
- 檢查電瓶是否確實安裝穩固，且不會在行駛中移動。也要檢查每一個電瓶接頭是否鎖緊。
- 長時間不使用車輛，請將電瓶拆下並存放在電瓶液不會凍結的地方。電瓶須在充滿電的狀態下才能存放。

■ 輪胎

警告

- 在輪胎磨損、損壞或胎壓不適當時駕駛車輛，可能會導致失控並造成致命的傷害。

● 輪胎胎壓

	輪胎尺寸	前	後
一般輪胎	215/70R16 100H	2.4 bar(35 PSI)[240 kPa]、2.6 bar(38 PSI)[260 kPa]*	
	225/55R18 98H		

*：車速160km/h以上

輪胎冷時檢查所有輪胎的胎壓；如果胎壓過高或不足，請將其調整至指定的標準胎壓。
在調整過胎壓之後，檢查輪胎是否有損壞或漏氣。要記得把氣嘴蓋裝上。

● 輪胎狀況

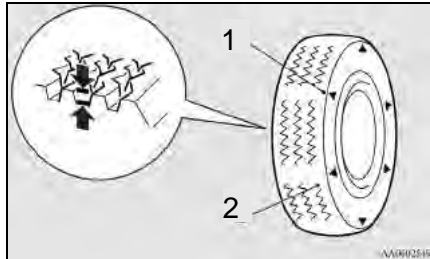

- 1 - 胎紋磨損指示記號位置
2 - 胎紋磨損指示記號

檢查輪胎是否有刻痕、裂痕與其他損傷。如果有深的刻痕或是裂痕則必須更換輪胎，也要檢查輪胎上是否有金屬片或是小石子。使用磨損的輪胎是非常危險的，因為產生打滑或水飄的機率大增。輪胎的胎紋深度最低使用要求必須超過1.6 mm以上。

在輪胎磨損時胎紋磨損指示記號會出現在輪胎的表面，表示該輪胎已經不符合最低的使用要求。當這些胎紋磨損指示記號出現時，就必須要更換新的輪胎。當任何一個輪胎需要更換時，請更換所有的輪胎。

⚠ 注意

- 務必使用同一尺寸、同一類型以及同一廠牌的輪胎，這樣才不會造成磨損差異。使用不同尺寸、不同類型、不同廠牌或不同磨損程度的輪胎會讓差速器油的溫度升高且有可能會導致傳動系統損壞。此外，傳動系統的負荷會過重，可能導致漏油、零組件咬死或是其他嚴重故障。

● 輪胎和輪圈更換

⚠ 注意

- 不可以使用不同尺寸與規格的輪胎，否則會影響行車安全。參閱 P.1-5 的“輪胎與輪圈”。
- 即使輪胎有相同的輪圈尺寸並且是同類的輪胎，還是有可能因為形狀而無法正確的安裝。使用你有的輪胎之前請先詢問中華三菱體系服務廠。

● 輪胎對調

輪胎磨損會因為車況、路面情況，還有駕駛習慣而有所不同。建議您只要發現輪胎不正常磨損，或是發現前後輪之間有磨損差異時，請儘快將輪胎調位使磨損平均並且幫助延長輪胎壽命。

輪胎調位時，請檢查輪胎是否有不均衡的磨損與損傷。

不正常的磨損通常源自於胎壓不當、輪胎定位不良、輪胎不平衡或緊急剎車。請將車輛送至中華三菱體系服務廠，找出導致輪胎不正常磨損的原因。

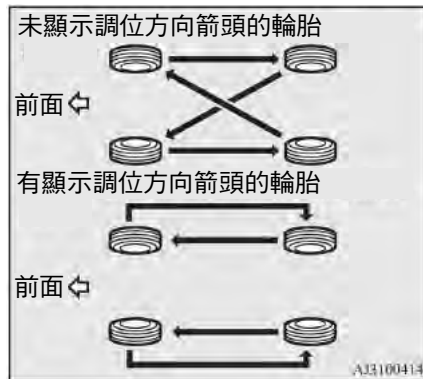

注意

- 如果輪胎有指示轉動方向的箭頭(A)，將車輛左邊的前後輪以及車輛右邊的前後輪各別交換，每個輪胎維持在原來的那一邊。安裝輪胎時，要確認箭頭所指的方向是車輛前進時的方向。否則無法發揮輪胎的性能。

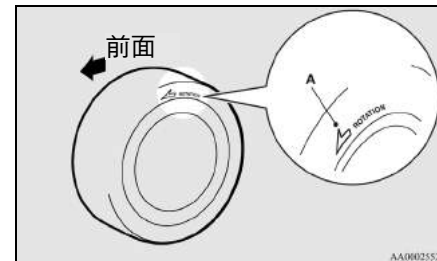

注意

- 避免在同一輛車上使用不同類型的輪胎。
混合使用會影響車輛的性能和安全。

● 雪胎

在雪地或是結冰的路上行駛建議使用雪胎。所有四個輪子都要安裝相同尺寸與花紋的雪胎以保持駕駛穩定性。

磨損超過50%以上的雪胎就不再當雪胎使用。
不可使用不合規格的雪胎。

注意

- 遵守您的雪胎許可的最大速度以及法定速限。

備註

- 有關雪胎的法律與規定都不同(行駛速度、使用要求、種類等等)。使用前請確認並遵守行車當地的法律與規定。

● 胎鏈

建議在下雪區要攜帶胎鏈並且視情況依照指導手冊安裝在前輪。您車上的原廠輪胎，可以在需要的時候安裝胎鏈。更換輪胎的時候，與輪胎經銷商或是製造商確認胎鏈對於所購買的輪胎是否有害。務必遵守胎鏈製造商的說明安裝胎鏈。

注意

- 事先練習安裝胎鏈。
不要期待在寒冷的天氣裡有人會幫助您。
- 選擇一條無障礙筆直的道路安裝胎鏈，讓其他車輛可以看到您以防危險。
- 不要事先安裝胎鏈，否則會磨損您的輪胎與路面。
- 在行駛約 100-300 公尺後，停車並且再次鎖緊胎鏈。
- 安裝胎鏈時，小心不要損傷輪圈或是車體。

注意

- 行駛時鋁圈會被胎鏈損壞。在鋁圈上安裝胎鏈時，要注意胎鏈與安裝的任一部分都不可碰觸到輪圈。
- 在安裝與卸下胎鏈的時候，小心不要讓您的手與身體被車身尖銳部分所傷害。

備註

- 有關雪胎的法律與規定都不同，務必遵守當地的法律與規定。
大部分國家的法律都禁止在沒有雪的道路上使用胎鏈。

■ 一般保養

● 燃料、引擎冷卻液、機油與廢氣洩漏

檢查你的車底或停車位下方是否有燃料、引擎冷卻液、機油與廢氣的洩漏。

警告

- 如果您看到可能的漏油或是聞到油味，不可操作您的車輛，尋求中華三菱體系服務廠協助。

● 車外與車內燈光操作

操作綜合燈光開關檢查所有燈光是否都是正常。

如果燈不會亮，可能是保險絲燒斷了或是燈泡壞掉。先檢查保險絲，如果沒有燒斷的話，再檢查燈泡。

有關保險絲以及燈泡的檢查與更換，請參閱P.2-17“保險絲”以及P.2-24“燈泡的更換”單元。如果保險絲與燈泡都沒有問題，將車輛開往中華三菱體系服務廠進行檢查與修理。

● 儀錶與指示器/警告燈作用

運轉引擎以檢查所有儀錶與指示器/警告燈的作用。

如果有任何問題，將車輛開往中華三菱體系服務廠進行檢查。

● 絞鏈與鎖扣的潤滑

檢查所有的絞鏈與鎖扣，並予以適當的潤滑。

■ 易熔絲

當異常大電流要流入某個電機系統時，易熔絲會熔斷以防止起火燃燒。

易熔絲燒斷時，請至中華三菱體系服務廠進行檢查與更換。

有關易熔絲的資訊請參閱“乘客保險絲位置表”單元 P.2-17 及“引擎室保險絲位置表”單元 P.2-20。

⚠ 警告

- 一定不可以用其他裝置來代替易熔絲。未安裝正確的易熔絲隨時可能會導致火燒車、財產損失或致命的傷害。

■ 保險絲

● 保險絲盒位置

為避免短路或過載損壞電機系統，每一個電路系統均配備一組保險絲。

保險絲盒位於乘客室與引擎室中。

◆ 乘客室

乘客室的保險絲盒位於駕駛座前面左下方如圖所示的位置，拆下保險絲盒飾蓋後即可看到保險絲盒。

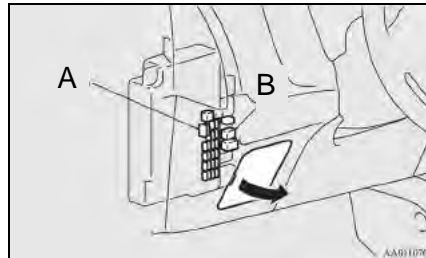

A - 主保險絲盒
B - 副保險絲盒

◆ 引擎室

引擎室中的保險絲盒位於如圖所示的地方(電瓶旁)，壓下卡扣(C)拆下外蓋。

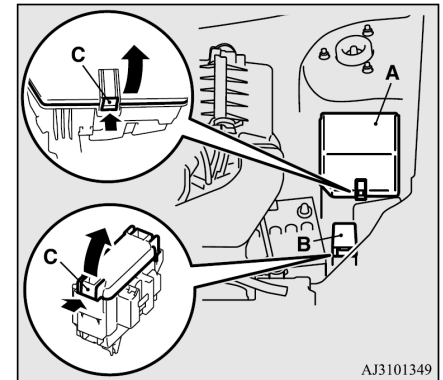

A - 主保險絲盒
B - 副保險絲盒

● 保險絲負載容量

各電力系統的保險絲容量與名稱·指示在保險絲盒飾蓋的內側以及保險絲盒蓋子的內側(引擎室內)。

◆ 乘客室保險絲配置圖表



- 引擎室內的備用保險絲在保險絲盒的蓋子上·更換的時候一定要用相同容量的保險絲。

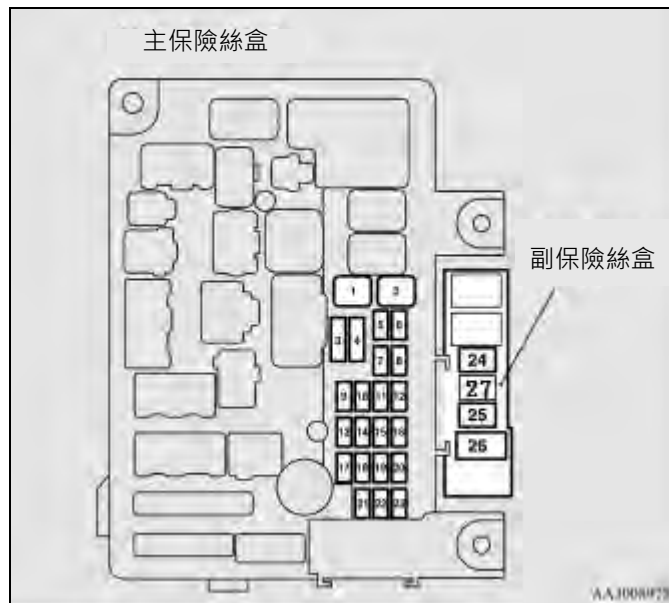

No	符號	電器系統	容量
1		電動窗控制	30A*
2		後擋風玻璃除霧器	30A*
3		加熱器	30A
4		擋風玻璃雨刷	30A
5		車門上鎖選擇配備	20A
6		後霧燈	10A
7		附屬件插座	15A
8		後擋風玻璃雨刷	15A
9		天窗	20A
10		點火開關	10A
11		選配	10A
12		危險警告燈	15A
13		4WD系統	10A
14	STOP	剎車燈	15A
15		儀表	10A
16		SRS 氣囊	7.5A
17		音響	15A

No	符號	電器系統	容量
18		控制單元繼電器	7.5A
19		室內燈	15A
20		倒車燈	7.5A
21		後視鏡除霧	7.5A
22		車外後視鏡	10A
23		配件插頭	15A
24		充電	7.5A
25		電動座椅	30A*
26	—	—	—
27	—	—	—

*：易熔絲

- 依車型與規格的不同，您車輛可能會沒有某些保險絲。
- 表說明各保險絲相對的主要設備。

◆引擎室保險絲配置圖表

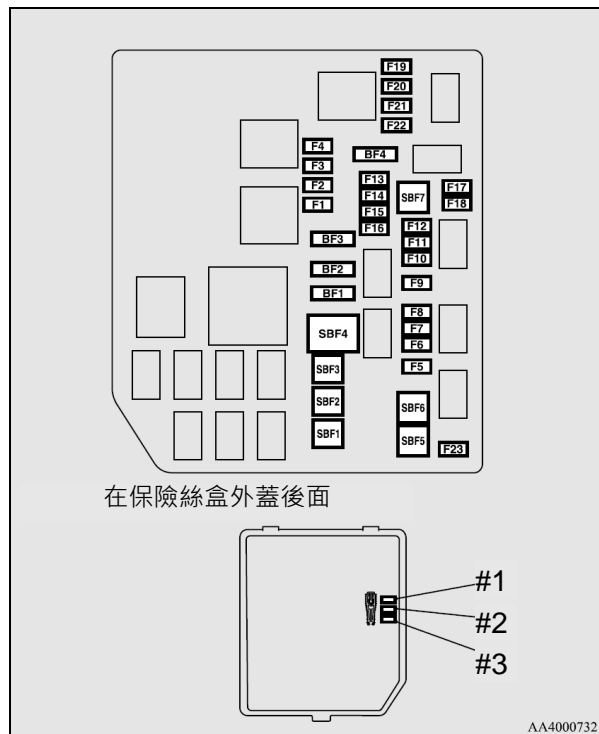

No.	符號	電器系統	容量
SBF1		冷凝器風扇馬達	30A*
SBF 2		起動馬達	30A*
SBF 3		冷凝器風扇馬達	30A*
SBF 4		水箱風扇馬達	40A*
SBF 5		防鎖死剎車系統	40A*
SBF 6		電子手剎車	50A*
SBF 7		防鎖死剎車系統	30A*
BF1	PGATE	電動尾門	30A
BF 2		音響系統	30A
BF 3	IOD	IOD	30A
BF 4	—	—	—
F1	A/T	自動變速箱	20A
F2	—	—	—
F3		電子手剎車	7.5A
F4		日行燈	10A
F5		前霧燈	15A
F6		空調	10A
F7	—	—	—
F8		防盜喇叭	20A

No.	符號	電器系統		容量
F9		喇叭		10A
F10		電子節氣門		15A
F11		發電機		7.5A
F12		引擎		7.5A
F13		引擎/電源		20A
F14		燃油泵		15A
F15		點火線圈		10A
F16	—	引擎/電源		10A
F17		頭燈遠光(左)		10A
18		頭燈遠光(右)		10A
F19		頭燈近光 (左)	LED	20A
F20		頭燈近光 (右)	LED	20A
F21		頭燈近光 (左)	鹵素頭燈	10A
F22		頭燈近光 (右)	鹵素頭燈	10A
F23		電流感知器		7.5A

No.	符號	電器系統	容量
#1	—	備用保險絲	10A
#2	—	備用保險絲	15A
#3	—	備用保險絲	20A

*：易熔絲

- 依車型與規格的不同，您車輛可能會沒有某些保險絲。
- 上表說明各保險絲相對的主要設備。

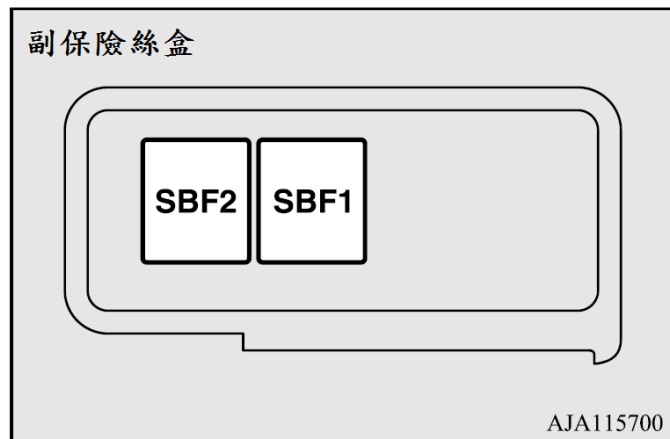

- 依車型與規格的不同，您車輛可能會沒有某些保險絲。
- 上表說明各保險絲相對的主要設備。

保險絲盒理面沒有備用的7.5A、25A或30A的保險絲。

若這些保險絲燒斷，可用下列相同容量的保險絲暫時替換。

7.5 A : 10 A 備用保險絲

25 A : 20 A 備用保險絲

30 A : 30A 音響系統保險絲

當使用替代保險絲時，請儘快更換正確容量的保險絲。

No.	符號	電器系統	容量
SBF1	Ⓟ	電子手剎車	30A*
SBF2	Ⓟ	電子手剎車	30A*

◆保險絲的辨識

7.5 A	棕色
10 A	紅色
15 A	藍色
20A	黃色
25 A	自然色(白色)
30 A	綠色(保險絲型)/粉紅色(易熔絲型)
40 A	綠色(易熔絲型)

● 保險絲更換

1. 更換保險絲前，務必將相關的電系迴路關閉並將點火開關轉到“LOCK”的位置。
2. 從引擎室保險絲盒內，拆卸保險絲拉拔器(A)

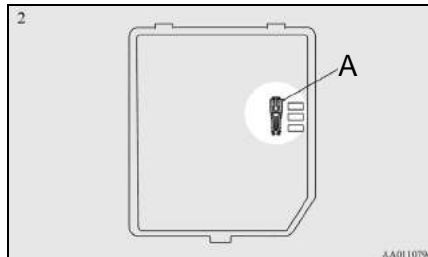

3. 參考保險絲負載容量表，檢查與故障有關係的保險絲

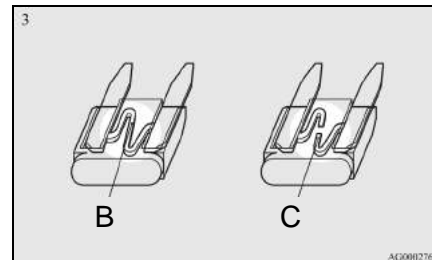

- B - 好的保險絲
C - 燒燬的保險絲

備註

- 若有任何的系統未發生作用，但是和系統相關的保險絲是正常的，則可能是系統中別的地方故障。請由中華三菱體系服務廠來檢查您的車輛。

4. 使用保險絲拉拔器插入相同容量的保險絲，並將保險絲插在保險絲盒相同的地方。

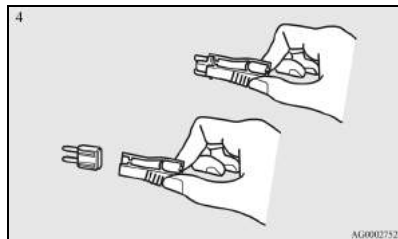

⚠ 注意

- 若新插入的保險絲在很短的時間再次燒燬，請由中華三菱體系服務廠來檢查您的車輛，以找出問題並修復。
- 切勿使用大於指定規格的保險絲或以任何像是金屬絲、金屬薄片等等的替代物來取代，若如此，將會使得迴路發熱並導致起火。

■ 燈泡的更換

請至中華三菱體系服務廠更換燈泡，切勿用您的手指碰觸到新燈泡的玻璃部份。當燈泡變熱時，殘留在玻璃上的表皮上的油將會蒸發，且蒸氣會凝結在反光罩上使表面變暗。

⚠ 注意

- 燈泡在剛被關閉後非常的熾熱。當更換燈泡時，在觸摸前要等待，讓它有足夠的時間冷卻，否則可能會被燙傷。

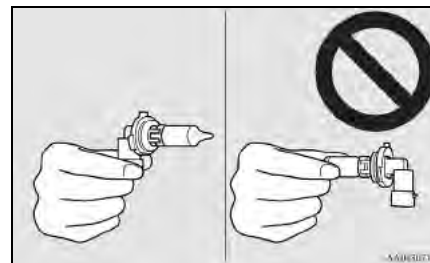

📖 備註

- 若是不知如何處理時，請至中華三菱體系服務廠檢查。
- 當拆裝燈泡時，請小心不要刮傷車體。
- 下雨或已洗好車時，有時燈罩內會有霧氣，這和潮濕天候時車窗玻璃會有霧氣一樣相同的現象，而不表示有功能性的問題。當打開燈光開關時，熱能將會將霧氣去除。

● 燈泡容量

當更換燈泡時，使用新的相同瓦特和顏色的燈泡。

◆ 外側燈泡

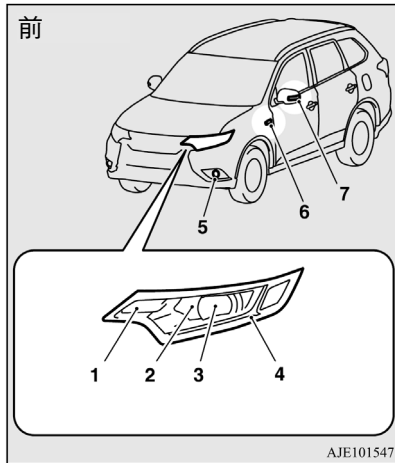

- 1 - 前方向燈：21 W (PY21W)
- 2 - 頭燈，遠光
鹵素：60 W (HB3)
- 3 - 頭燈，近光
鹵素：55 W (H7)
LED：-
- 4 - 位置燈：-
日行燈：-
- 5 - 前霧燈*：19W(H16)
- 6 - 側方向燈(葉子板)：5 W
- 7 - 側方向燈(後視鏡上)*

括號內的代碼表示燈泡的型式。

備註

- 側方向燈(葉子板)無法僅維修或更換燈泡。
若要維修或更換請洽詢中華三菱體系服務廠。
- 下列燈具使用 LED 取代燈泡。
若需要維修或更換請洽詢中華三菱體系服務廠。
- 頭燈，近光燈(LED 型式)
- 位置燈
- 日行燈
- 側方向燈(外側後視鏡)

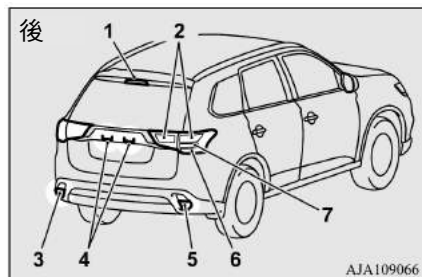

- 1 - 第三剎車燈：-
- 2 - 尾燈：-
- 3 - 倒車燈*：16W(W16W)
後霧燈*：21 W (W21W)
- 4 - 牌照燈：5 W (W5W)
- 5 - 倒車燈：16W(W16W)
後霧燈：21 W (W21W)
- 6 - 後方向燈：21W (WY21W)
- 7 - 剎車燈：-

括號內的代碼表示燈泡的型式。

 備註

- 下列燈具使用 LED 取代燈泡。
若需要維修或更換請洽詢中華三菱體系服務廠。
- 第三剎車燈
- 尾燈
- 剎車燈

◆ 內部燈泡

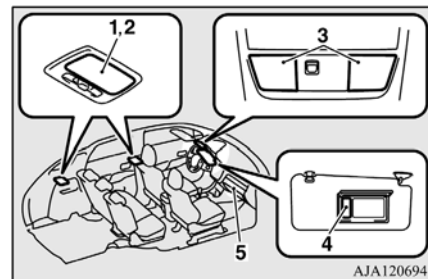

- 1 - 行李艙燈：8 W
- 2 - 室內燈 (後)：8 W
- 3 - 室內燈 (前) & 地圖燈：8 W
- 4 - 化妝鏡燈：2 W
- 5 - 手套箱燈：1.4 W

 備註

- 燈光指示燈使用 LED 而非是燈泡。
若要維修和更換，請與中華三菱體系服務廠連繫。

 注意

- 處理鹵素燈泡時要小心，鹵素燈泡內的氣體具有很高的壓力，所以掉落、敲擊或刮傷鹵素燈泡，可能會使它破碎。
- 切勿赤手、用髒手套等握住鹵素燈泡。
手上的機油可能會導致下次操作頭燈時燈泡損壞。
若玻璃表面髒污，必須用酒精、塗料稀釋劑等清潔並在它完全乾後裝回。

保養

MEMO

■ 車輛維護措施

為了讓您的愛車保值，使用正確的程序進行定期保養是必要的。務必讓您的車子一直保持在符合環境污染管制規定的狀態。仔細選擇用來清洗等的材料，確認不含腐蝕性原料；如果不確定的話，請聯絡中華三菱體系服務廠幫助您選擇這些材料。

⚠ 注意

- 清潔用品有潛在的危險性，務必要遵守其使用說明。
- 為防止損壞，絕對不要使用下列化學品來清潔您的汽車：
 - 汽油
 - 漆料稀釋劑
 - 揮發油
 - 松節油
 - 石腦油
 - 亮光漆稀釋劑
 - 四氫碳化物
 - 去光水
 - 丙酮

■ 清潔車輛內部

用水、清潔劑或相似物清洗車輛內部之後，請在陰涼、通風良好的地方將它擦乾。

⚠ 注意

- 不要使用有機物(溶劑、煤油、酒精、汽油等)、鹼性或酸性溶液。這些化學品可能會導致內裝表面出現褪色、污漬或破裂等現象。使用清潔劑或亮光劑時，請先確認其成分不含上述物質。
- 塑膠、乙烯皮、織布與填充部分
 1. 用紗布或軟布沾 3%的肥皂水輕輕擦拭這些部位。
 2. 用清水把布洗乾淨並擰乾，用同一塊布徹底的將清潔劑拭去。

● 內裝

 備註

- 不要使用含有矽或蠟的清潔劑、保養劑或保護劑。這些產品可能造成光線反射、視線不清。

1. 要維持新車的價值，就得小心照料汽車內裝並保持車內清潔。
使用吸塵器與刷子來清潔座椅。乙烯皮與合成皮染上污漬時，要用合適的清潔劑清洗，而織布的部分可以用內裝清潔劑或 3%微溫的肥皂水來清潔。
2. 用吸塵器清潔地毯，並用地毯清潔劑去除地毯上的污漬。油脂可以用乾淨的白布與污漬去除液輕擦去除。

● 真皮(若有此配備)

1. 用紗布或軟布沾 5 %的肥皂水輕輕擦拭皮面。
2. 用清水把布洗乾淨並擰乾。用同一塊布徹底的將清潔劑拭去。
3. 用皮革保養劑擦拭皮面。

 備註

- 若真皮部分被水潑濕時，請儘快用乾的軟布將水擦掉。
- 皮革上的輕微污漬可以用皮革清潔劑去除。
- 用尼龍或合成纖維刷子清理皮革會損壞皮面。
- 揮發油、酒精、汽油、酸性或鹼性溶劑等有機溶劑會造成皮面褪色，務必要使用中性清潔劑。
- 清潔狀況不佳的真皮座椅有可能發霉，如有油漬請立刻清除。
- 皮面若直接曝曬在陽光下過久可能會硬化或收縮，停車時請儘可能停放在陰影處。
- 夏季車廂內的溫度會升得很高，若將乙烯製品放在皮椅上，乙烯製品可能會因變質而黏在皮椅上面。

■ 清潔車輛外部

若下列物質殘留在您的愛車上會造成車身腐蝕、褪色以及髒污，請盡快清洗車輛。

- 海水、道路使用防凍劑。
- 煤灰與灰塵、工廠鐵粉、化學物質。
- 鳥糞、昆蟲屍體、樹汁等等。

● 清洗

路面都有泥和灰塵，其中又有各種化學物質，若這些化學物質長期附著在車上，可能會損壞車輛的烤漆與車身。

經常洗車、打蠟是預防此種損壞的最好方法。這也可以有效的保護車輛免於遭受雨水、雪水和鹹空氣的侵蝕。

不要在陽光直接曝曬處洗車。請將車輛停在陰涼處，用水將車上的灰塵沖掉。接著用洗車刷或海綿搭配大量的清水由上而下來洗車。

若需要的話可以用溫和的洗車劑，徹底沖乾淨並用軟布擦乾。車輛洗好之後，請仔細清潔車門、引擎蓋等處的接縫與凸緣，這些地方可能會殘留一些泥灰。

▲ 注意

- 清洗車輛底側與輪胎時，要小心不要使您的雙手受傷。
- 避免使用自動洗車機，因為其刷子會刮傷烤漆，使烤漆失去光澤。
刮痕在深色車輛上特別明顯。

▲ 注意

- 千萬不能讓水噴到或濺到引擎室裡面的電機零件，因為這樣可能會對引擎發動造成不良的影響。
清洗底盤時也要小心，不要讓水噴入引擎室。
- 有些洗車設備用高溫和高壓的水來洗車，它們可能會造成熱變形並損壞汽車的樹脂部分且可能會導致車內滲水。因此須注意：
 - 車身與沖洗噴頭至少要保持 70 cm 或更長的距離。
 - 清洗車窗四周時，沖洗噴頭距離車輛至少要有 70 cm，還要與車窗玻璃維持適當的角度。

注意

- 使用自動洗車機時，請參考操作手冊或洗車業者的建議，確實做好下面的工作以避免車輛受損。若未遵守下列程序，可能會導致您的愛車受損。
 - 將車門後視鏡往內摺。
 - 拆下天線。
 - 將雨刷臂總成放下。
 - 車輛若安裝後擾流板或邊框頂條，洗車前請先詢問洗車業者是否可行。

◆寒冷的氣候

某些地區在冬季噴灑在地面上的鹽或是其他化學物質會傷害車身。因此您必須依照我們的保養說明經常清洗車子。建議在寒冷氣候前與之後到中華三菱體系服務廠進行噴塗保護劑以及車底板保護檢查。

洗完車後，沿著車門的橡膠部分將水滴擦掉以防止車門結冰。

備註

- 使用矽膠噴劑防止車門與引擎蓋等的防雨片結冰。

● 打蠟

車輛打蠟可以幫助預防灰塵與道路上的化學物質黏附在烤漆上。洗車後或者至少每三個月打蠟一次，以幫助排水。

不要在陽光直接曝曬處打蠟，必須在車身表面冷卻後才可打蠟。

注意

- 不要使用具高研磨性的蠟。要去除烤漆上的鐵鏽與污垢，這些蠟確實相當有效，但對烤漆的漆面也會造成傷害，因為它們會磨去烤漆與亮光漆。同時也會傷害其他光滑的表面，如水箱護罩、飾板、飾條等。
- 不要使用汽油或漆料稀釋劑去除烤漆表面上的柏油或其他污垢。
- 不要將蠟塗在有黑色護蓋的區域，這樣會造成褪色、斑塊和污損等。
如果不小心將蠟塗在這些地方，則立刻用軟布與溫水將蠟擦掉。

● 拋光

車輛只有在烤漆沾汙或是失去光澤時才要拋光。霧面部分以及塑膠保險桿不可拋光，否則會沾汙或是破壞它們的表面。

● 烤漆受損

烤漆上的小裂痕與擦痕應該儘快以補漆修補以避免鏽蝕。

小心檢查面對路面與輪胎的車身區域，看看烤漆有無被飛石等東西擊傷。

● 清潔塑膠零件

使用海綿或麂皮清潔這些零件。若汽車蠟沾覆在保險桿、飾條或車燈等灰色或黑色的粗糙表面時，這些表面可能會變成白色。遇到這種情況，可以用軟布或麂皮沾溫水將汽車蠟擦掉。

⚠ 注意

- 不要使用硬刷或其他硬的刮器，這樣也許會傷害塑膠表面。
- 選用的蠟不要含有可能會損壞塑膠表面的化合物(拋光粉)。

⚠ 注意

- 不要讓可能會讓塑膠零件出現污漬、龜裂或褪色的汽油、燈油、剎車油、引擎機油、油脂、漆料稀釋劑與硫酸(電瓶液)接觸到膠零件。若塑膠零件沾到上述的液體時，請用軟布、麂皮或相似物沾肥皂水擦拭，然後立刻再用清水沖洗乾淨。

● 鍍鉻零件

為避免鍍鉻零件出現斑點與鏽蝕，請用清水沖洗、徹底擦乾並上一點特別保護蠟。在冬天必須增加塗上這個保護蠟的頻率。

● 鋁圈

1. 一邊在輪胎上灑水，一邊用海綿去除髒污。
2. 對於不能輕易用水清除的髒污，可使用中性的清潔劑。清洗輪胎後用清水沖洗掉中性清潔劑。
3. 用麂皮或軟布把車輛全部擦乾。

注意

- 不要用刷子或其他硬的工具來洗輪圈。這樣可能會刮傷輪圈。
- 不能使用有磨砂、酸性或鹼性的清潔劑。否則輪圈的電鍍層可能會剝落、褪色或出現污漬。

注意

- 不能用蒸汽清潔器或其他的方法將熱水直接沖在輪圈上。
- 接觸到海水或道路使用防凍劑會導致鏽蝕，請儘快將這些物質沖掉。

● 車窗玻璃

車窗玻璃通常只要用海綿與清水清洗。

玻璃清潔劑可以用來清除機油、油脂、死掉的昆蟲等。

清洗完玻璃之後，要用乾淨、乾的軟布擦乾。不要使用擦拭烤漆的同一塊布來擦玻璃，烤漆上的蠟會沾附到玻璃並且降低其透明度與可見度。

備註

- 在清潔尾門車窗內側時，一定要使用軟布並且沿著除霧加熱器的元件擦拭才不會造成損壞。

● 雨刷片

用軟布與玻璃清潔劑清除雨刷片上的油脂、蟲屍等。當雨刷片無法將前、後擋風玻璃刷乾淨時，請更換雨刷片。

● 引擎室

在冬初與冬末清潔引擎室。特別注意凸緣、裂縫與週圍零件，可能堆積含有道路化學物質以及其他腐蝕性原料的灰塵。

如果您所在區域的道路上有鹽或是其他化學物質，至少每三個月要清洗一次引擎室。

千萬不能讓水噴到或濺到引擎室裡面的電機零件，這樣會造成零件損壞。

不要讓附近的零件與塑膠件等接觸到硫酸(電瓶電解液)，因會造成龜裂、玷汙或是褪色。

如果接觸到了，以軟布、麂皮或相似物沾中性清潔劑擦拭，然後用大量的清水沖洗受影響的零件。

概要	規格	保養	車輛維護	緊急情況的處理	上鎖與開鎖	座椅與安全帶	儀錶與控制	起動與駕駛	愉快的駕駛
----	----	----	------	---------	-------	--------	-------	-------	-------

車輛維護

MEMO

■ 車輛故障時

如果車輛在道路上發生故障，請先停靠路肩，並開啟危險警告燈並使用警告三角標誌。
參閱 P.7-67 “危險警告燈開關”單元。

● 如果引擎熄火/故障

如果引擎熄火，會影響到車輛的操控，將車輛移到安全區域之前，必須注意下列事項：

- 剎車增壓器會失去作用，必須更費力踩剎車踏板，比平常更用力的踩剎車。
- 因為沒有動力轉向輔助，方向盤會變的很難轉動，轉動方向盤需要比平常用更大的力氣。

■ 若操作模式無法切換到 OFF(配備免鑰匙操作系統)

若操作模式無法切換到 OFF，請執行以下動作：

1. 排檔桿排至“P” (駐車)，並將作動模式切到 OFF。
2. 另一可能原因是電瓶電壓低，若發生時，免鑰匙進入系統、免鑰匙操作功能和方向盤鎖將無法作用，請洽詢中華三菱體系服務廠。

■ 緊急啟動

如果引擎因為電瓶沒電或損壞而無法發動時，您可以藉由跨接線連接其他車輛的電瓶來發動引擎。

警告

- 使用跨接線從其他車輛的電瓶讓引擎發動時，請按照下述說明執行正確的步驟，錯誤的程序會導致車輛起火、爆炸或損壞。
- 火源、打火機、易燃物等不可接近電瓶，以避免意外發生。

注意

- 不可推或拉動車輛來發動引擎，如此會使車輛損壞。
- 檢查其他車輛。確認電瓶電壓為 12-伏特。
假如電壓不是 12-伏特或短路會使二輛車均損壞。

概要	規格	保養	車輛維護	緊急情況的處理	上鎖與開鎖	座椅與安全帶	儀錶與控制	起動與駕駛	愉快的駕駛
----	----	----	------	---------	-------	--------	-------	-------	-------

緊急情況的處理

注意

- 請使用符合電瓶規格的搭接線，以避免電線過熱。
- 請檢查搭接線是否完好無損壞。
- 當靠近電瓶工作時必須戴上護目鏡。
- 不可讓小孩接觸電瓶。

1. 儘量讓車輛彼此靠近，使跨接線能夠連接到，但車輛之間不能接觸。
2. 關閉所有的燈光、暖氣與其它電器負載。
3. 將二輛車的手剎車拉起使車輛停穩，再將變速箱檔位排到“P”（駐車）檔位。

警告

- 請先將二輛車熄火。確認跨接線和您的衣服不可被引擎風扇或皮帶鉤到，否則會造成人員受傷。

4. 確認電瓶的電解液高度是否達到基準線。
參閱 P.2-9 “電瓶” 單元。

警告

- 確認電瓶液前，絕對不可跨接發動！若氣溫在冰點以下或電解液未到電瓶基準線，將可能使電瓶裂開或是爆炸。
- 電解液(電瓶液)為具腐蝕性的稀硫酸。若是手、眼睛、衣服或車身漆面接觸，應使用大量清水沖洗。假如電解液噴到您的眼睛，應馬上用大量清水沖洗，再立即送醫。

5. 將跨接線的一端①連接到沒有電瓶(A)的正極(+)，將另一端②接到救援電瓶(B)的正極(+)。將另一條跨接線的一端③連接到救援電瓶的負極(-)，將另一端④連接到沒電車輛的引擎本體。

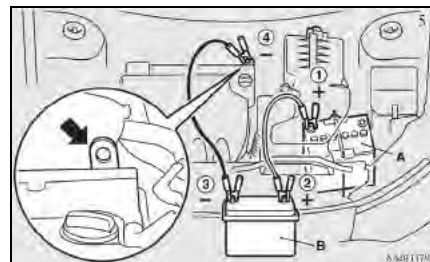

警告

- 請特別注意步驟④的連接方式(如圖所示)。如果直接連接到電瓶負極，可能導致電瓶內部可燃氣體著火發生爆炸。

警告

- 當連接跨接線時，千萬不要將電瓶樁頭的正極(+)與負極(-)連接，否則會產生火花使電瓶爆炸。

注意

- 確認跨接線不要被引擎室內的冷卻風扇或其它移動的物體鉤到。

- 先發動電瓶有電的車輛，讓引擎怠速運轉幾分鐘，之後再發動沒電的車輛。

注意

- 讓救援車輛的引擎持續運轉。

- 引擎發動後，依相反順序拔除跨接線，並維持引擎運轉數分鐘。

備註

- 如果車輛在電瓶沒有完全充飽電力的狀況下行駛，可能導致引擎無法平順的操作而且造成防鎖死剎車系統警告燈亮起。請參閱 P.8-50 “防鎖死剎車系統(ABS)”。

引擎過熱

當引擎過熱時，多功能顯示幕內的資訊螢幕將會如下顯示。

- 多資訊顯示幕會中斷並顯示引擎冷卻液溫度警告，且“”將會閃爍。(彩色液晶儀錶)
- 冷卻液溫度警告燈點亮。(單色液晶儀錶)

若發生此狀況時，採取下列的改正措施：

- 將車停放在安全的地方。
- 檢查引擎室是否冒出蒸氣。

[如果引擎室沒有冒出蒸氣]
在引擎持續運轉下，打開引擎蓋讓引擎室通風冷卻。

[如果引擎室冒出蒸氣]
請將引擎熄火，等沒有蒸氣冒出時，打開引擎蓋讓引擎室通風冷卻。

概要	規格	保養	車輛維護	緊急情況的處理	上鎖與開鎖	座椅與安全帶	儀錶與控制	起動與駕駛	愉快的駕駛
----	----	----	------	---------	-------	--------	-------	-------	-------

緊急情況的處理

警告

- 引擎室冒出蒸氣的時候不可打開引擎蓋，引擎過熱時所產生的蒸汽或熱水會使您燙傷。即使沒有蒸氣冒出，熱水也可能濺出，而且有些零件會非常的燙，打開引擎蓋的時候要非常的小心。
- 小心熱蒸氣會從水箱蓋噴出。
- 不要嘗試在引擎還很燙的時候打開副水箱蓋或水箱蓋，以免造成燙傷。

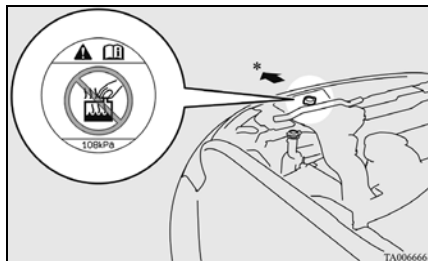

*:車輛前方

3. 確認冷卻風扇(A)是否運轉

[風扇會運轉]

等水溫下降後，將引擎熄火。

[風扇不會運轉]

立刻將引擎熄火，並至中華三菱體系服務廠檢修。

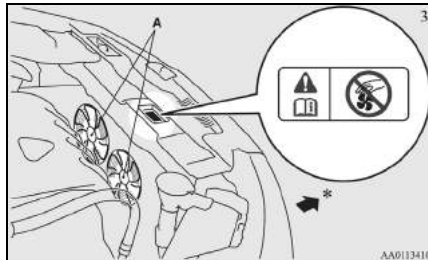

警告

- 確認不可讓手或衣服被冷卻風扇鉤到或捲入。

4. 檢查副水箱(B)的冷卻液高度。

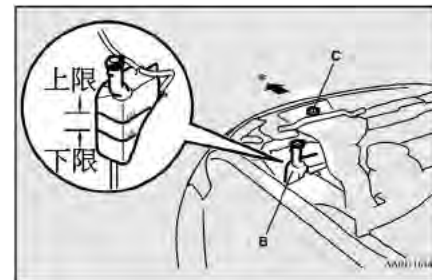

5. 將冷卻液加入水箱和/或副水箱(請參閱“保養”章節)。

警告

- 打開水箱蓋(C)之前先確認引擎已經冷卻，再打開水箱蓋(C),否則蒸氣與熱水會從灌注口湧出並且燙傷您。

注意

- 當引擎還是熱的時候，不可添加冷卻水。急速的將冷水加入會導致引擎損壞，當引擎冷卻之後，再逐次加水。

6. 檢查水箱水管是否有洩漏以及驅動皮帶是否鬆脫或是損壞。如果冷卻系統或是驅動皮帶故障的話，請至中華三菱體系服務廠檢修。

輪胎修復工具

輪胎被釘子、螺絲或相似物件刺穿時，請使用緊急修復工具。

● 收存位置

輪胎修復工具存放於副駕駛座下方。在緊急狀況時，請記得輪胎修復工具儲存位置。

注意

- 請從副駕駛座椅後方取出輪胎修復工具。

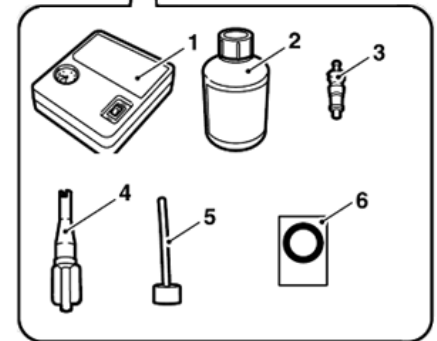
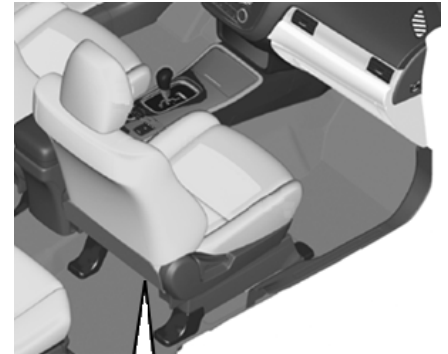

概要	規格	保養	車輛維護	緊急情況的處理	上鎖與開鎖	座椅與安全帶	儀錶與控制	起動與駕駛	愉快的駕駛
----	----	----	------	---------	-------	--------	-------	-------	-------

緊急情況的處理

- 1- 輪胎空氣壓縮機(打氣機)
- 2- 輪胎密封劑瓶
- 3- 氣嘴芯(備用)
- 4- 氣嘴拆卸器
- 5- 充填軟管
- 6- 限速貼紙

● 如何使用輪胎修復工具

輪胎修復工具的使用說明及注意事項，請詳閱修復工具組內的引導手冊。

警告

- 使用輪胎維修工具組可能會損壞輪圈和/或胎壓感知器。使用輪胎維修工具組之後，車輛必須立即交由中華三菱體系服務廠檢查和維修。

注意

- 請勿吞食輪胎密封膠，否則可能會損害健康，如果不慎誤食時，儘可能的多喝水，並立即請醫生檢查。
- 如果輪胎密封膠接觸到您的眼睛或皮膚時，請沖洗大量的水以去除，如果仍感覺不適，請立即請醫生檢查。
- 如果發生任何過敏反應時，請立即諮詢醫生。
- 請注意不要讓小孩碰觸到輪胎密封膠。
- 應避免吸入輪胎密封膠的蒸汽。
- 請務必使用中華三菱原廠輪胎密封膠。

 備註

- 輪胎密封劑不可在下列任一狀況下使用。如果發生任一狀況，請聯絡中華三菱體系服務廠。
 - 輪胎密封劑超過有效日期。（有效日期位於密封劑標籤上。）



- 一個以上的輪胎被刺穿。
- 刺穿的孔長度或寬度為 4 mm 或以上。
- 輪胎的刺穿位置在胎壁(A)，不在胎面(B)。

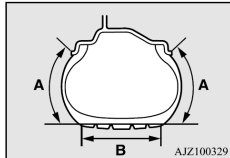

- 使用幾乎完全無氣的輪胎駕駛。

 備註

- 輪胎已經完全滑出和脫離輪圈。
- 輪圈損壞。
- 輪胎密封劑僅可在-30°C 到 60°C 的環境溫度下使用。
- 不可除去刺入輪胎的物體(釘子、螺絲等)才有緊急維修效果。
- 如果輪胎已經在充氣不足下駕駛造成損壞(例如輪胎碰撞、割傷、裂痕等)，則不可再使用輪胎密封劑。
- 必須用濕布擦掉烤漆上的輪胎密封劑。
- 被輪胎密封劑汙染的衣服必須立即清洗。
- 定期檢查輪胎密封劑的有效期限，有效期限到達之前，必須向中華三菱體系服務廠購買新的輪胎密封劑。

維修輪胎之前，先將車輛停在安全平坦的位置。

1. 將車輛停在平坦且穩定的地面。
2. 確實使用駐車煞車。
3. 將排檔桿排入 “P” (駐車)位置並將引擎熄火。
4. 打開危險警告燈，在適當的距離設置警告三角架，並讓所有的乘客離開車輛。
5. 取出輪胎維修工具組。
6. 將氣嘴蓋(C)從氣嘴(D)拆下，並如圖所示，將氣嘴拆卸器(E)壓入氣嘴。將輪胎內的空氣放空。

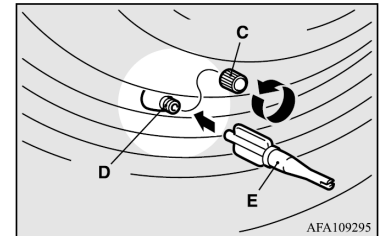

概要	規格	保養	車輛維護	緊急情況的處理	上鎖與開鎖	座椅與安全帶	儀錶與控制	起動與駕駛	愉快的駕駛
----	----	----	------	---------	-------	--------	-------	-------	-------

緊急情況的處理

7. 使用氣嘴拆卸器(E)，逆時針轉動，拆下氣嘴芯(F)。將拆下的氣嘴芯放在乾淨的地方，以免髒污。

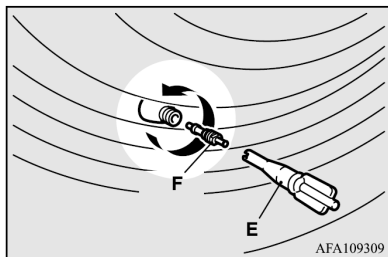

⚠ 注意

- 拆下氣嘴芯時，如果輪胎尚有空氣，氣嘴芯可能會飛出並造成傷害。拆下氣嘴芯之前，確認輪胎內的空氣已經排空。

8. 將輪胎密封劑瓶搖勻。

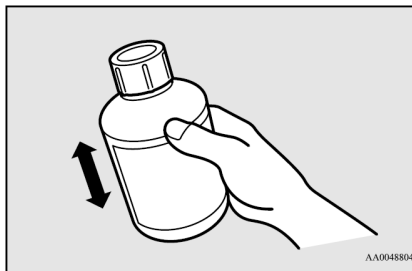

📖 備註

- 在寒冷天候下(當環境溫度為 0°C 或以下)，濃稠的輪胎密封劑會使輪胎密封劑瓶難以擠壓。請先將輪胎密封劑瓶放在車內加溫。

9. 打開輪胎密封劑瓶(H)的蓋子(G)。但不可拆下(I)密封環。將充填軟管(J)安裝到密封劑瓶(H)。當充填軟管安裝到密封劑瓶時，密封環將會刺破，讓密封劑可以流出。

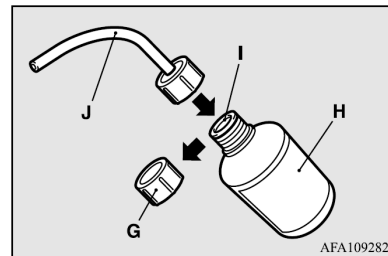

⚠ 注意

- 如果安裝充填軟管後搖晃密封劑瓶，密封劑可能會從軟管噴出。

10. 將充填軟管壓入氣嘴(D)。將密封劑瓶倒立，重複擠壓密封劑瓶，將所有的密封劑注入輪胎。

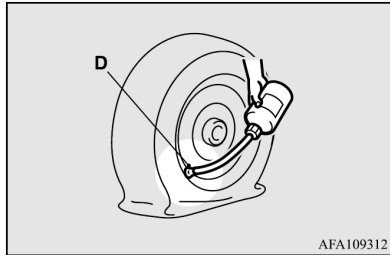

備註

- 注入密封劑時，不可讓氣嘴位於底部，也就是，讓氣嘴遠離輪胎著地的位置。如果氣嘴在輪胎著地的位置，密封劑可能不容易進入輪胎。

11. 注入密封劑之後，從氣嘴拆下軟管，並將殘留在氣嘴、輪圈和/或輪胎的密封劑除去。將氣嘴芯(F)安裝回氣嘴(D)，然後使用氣嘴拆卸器(E)確實將氣嘴芯轉緊。

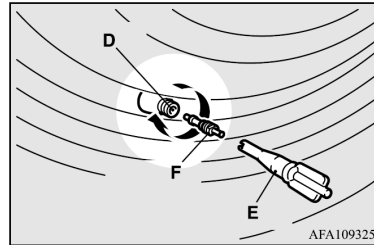

備註

- 使用氣嘴拆卸器拆卸和安裝氣嘴芯時，用手轉動氣嘴拆卸器。使用工具轉動可能會造成氣嘴拆卸器損壞。

12. 注入密封劑之後，確實將氣嘴拆卸器(E)安裝到充填軟管(J)一端，以防止密封劑從密封劑空瓶洩漏。

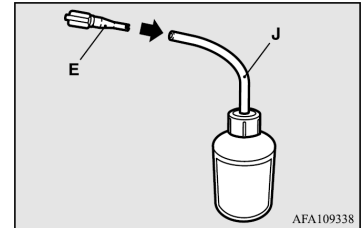

13. 從輪胎充氣壓縮機的側面拉出壓縮機軟管(K)，然後確實將軟管安裝到氣嘴(D)。

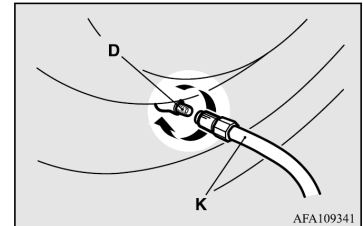

概要	規格	保養	車輛維護	緊急情況的處理	上鎖與開鎖	座椅與安全帶	儀錶與控制	起動與駕駛	愉快的駕駛
----	----	----	------	---------	-------	--------	-------	-------	-------

緊急情況的處理

14. 以壓力表(M)朝上設置壓縮機(L)。

拉出壓縮機的電源線(N)，將電源線插頭插入附件插座(O)，然後將操作模式設定在 ON 位置。(參閱 P.9-17 的“附件插座”。)

打開壓縮機開關(P)，將輪胎充氣到規定的壓力。(參閱 P.2-12 的“輪胎充氣壓力”。)

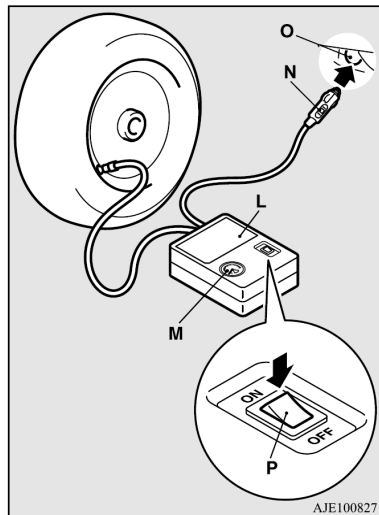

注意

- 隨車的壓縮機僅供您車輛的輪胎充氣使用。
- 壓縮機設計成以車輛的 12V 電源操作。不可連接到其他任何電源。
- 該壓縮機不防水。如果在雨天使用，請確認不會接觸到水。
- 任何附著在壓縮機的沙子或灰塵可能會造成壓縮機故障。使用時，不可直接將壓縮機放在任何沙地或有灰塵的表面。
- 不可分解或改裝壓縮機。此外，不可讓壓力表受到震動。否則可能會發生故障。

15. 使用壓縮機上的壓力表檢查和調整輪胎壓力。如果過度充氣，可放鬆軟管末端的接頭釋放空氣。

如果因為輪胎已經向輪圈內側移位，使輪胎和輪圈之間產生間隙，則在操作壓縮機之前，將輪胎周邊壓向輪圈，除去間隙。(沒有間隙時，輪胎壓力才會上升。)

注意

- 進行輪胎充氣時，小心不可讓手指夾在輪胎和輪圈之間。

注意

- 壓縮機操作時，壓縮機表面的溫度會上升。不可讓壓縮機連續操作超過 10 分鐘。壓縮機再次使用之前，必須等待直到壓縮機冷卻。
- 如果壓縮機操作時無力或溫度過高，表示已經過熱。此時必須立即將開關設定在 OFF 位置，讓壓縮機至少冷卻 30 分鐘。

備註

- 如果 10 分鐘內輪胎氣壓無法上升到規定的壓力，輪胎可能已經嚴重損壞，輪胎密封劑無法有效執行緊急維修。此時，請聯絡中華三菱體系服務廠。

16. 關閉壓縮機開關，然後從附件插座拆下電源線插頭。

備註

- 僅使用輪胎維修工具組將密封劑和空氣注入輪胎不會使刺穿的孔密封。直到緊急維修程序完成(完成程序的步驟 19 或 20)之前，空氣將會從刺穿的孔洩漏。

緊急情況的處理

17. 速限標籤(Q)貼在方向盤的三菱標誌上。

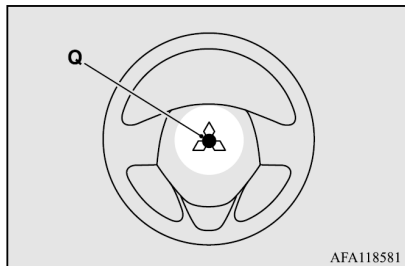

⚠ 注意

- 不可將標籤貼在方向盤上指定位置以外的地方。將標籤貼在不正確的位置可能會妨礙 SRS 氣囊正常操作。

18. 當輪胎充氣到規定壓力之後，將壓縮機、密封劑瓶和其他零件收回車內，並立即開始駕駛車輛，使輪胎密封劑在輪胎內均勻擴散。小心駕駛。速度不可超過 80 km/h (50 mph)。遵守地區的車速限制。

⚠ 注意

- 如果駕駛時感覺到有任何異常，請停車並和中華三菱體系服務廠聯絡。否則緊急維修程序完成之前，輪胎壓力可能會下降，影響車輛的安全。

📖 備註

- 駕駛速度高於 80 km/h (50 mph) 會使車輛振動。

19. 駕駛 10 分鐘或 5 公里(3 英哩)之後，使用壓縮機上的壓力表檢查輪胎氣壓。如果輪胎壓力未明顯下降，則緊急維修程序已經完成。繼續程序的步驟 21。
- 如果輪胎氣壓不足，則再次充填到規定壓力和小心駕駛，速度不可超過 80 km/h (50 mph)。

 注意

- 如果胎壓低於最低容許壓力 (1.3 bar {130 kPa})，表示密封劑無法成功維修此輪胎。請勿再駕駛車輛，並與中華三菱體系服務廠聯絡。

 備註

- 如果維修程序結束後再次檢查時，胎壓低於規定的壓力，不可再駕駛車輛。請和中華三菱體系服務廠聯絡。

 備註

- 在寒冷天候下(環境溫度 0°C 或以下)，完成維修所需的駕駛距離會比溫暖天候長，這表示即使第二次將輪胎充氣後並接著駕駛車輛時，胎壓會低於規定的壓力。如果發生此狀況，必須再次將輪胎充氣到規定壓力，然後再駕駛約 10 分鐘或 5 公里(3 英哩)，並再次檢查輪胎氣壓。如果輪胎壓力再次下降到低於規定壓力，則請停止駕駛，並與中華三菱體系服務廠聯絡。

20. 駕駛 10 分鐘或 5 公里(3 英哩) 之後，使用壓縮機上的壓力表檢查輪胎氣壓。如果輪胎壓力顯然未下降，則緊急維修程序已經完成。您仍然不可讓速度超過 80 km/h (50 mph)。遵守地區的車速限制。

概要	規格	保養	車輛維護	緊急情況的處理	上鎖與開鎖	座椅與安全帶	儀錶與控制	起動與駕駛	愉快的駕駛
----	----	----	------	---------	-------	--------	-------	-------	-------

緊急情況的處理

21. 立即小心駕駛到中華三菱體系服務廠，進行輪胎維修/更換。



注意

- 必須檢查輪胎氣壓，以確認緊急維修程序是否完成。



備註

- 購買新的密封劑時，請將空密封劑瓶交給中華三菱體系服務廠或依據國家的化學廢棄物處理法規，處理密封劑瓶。



備註

- 使用密封劑維修輪胎最好換新。如果想要輪胎維修後繼續使用，請洽中華三菱體系服務廠。請注意，如果刺穿的孔無法找到，則緊急維修之後將無法達到適當的維修。
- 製造廠無法保證所有刺穿的輪胎可以使用輪胎維修工具組維修，尤其是損傷直徑超過 4 mm 或胎面以外的損傷時。製造廠不負責輪胎維修工具組使用不當所造成的損壞。
- 製造廠不負責已經使用輪胎密封劑維修之後，重新使用的輪胎的損壞。

車輛拖吊

● 車輛需要拖吊時

假如車輛必須要拖吊，建議您連絡中華三菱體系服務廠或是民間拖車公司來服務。

下列情形必須使用拖吊車拖吊。

- 引擎運轉但是車輛無法行駛或產生異音。
- 檢查車輛下方發現漏油或是其他液體洩漏。

唯有在您無法由三菱體系服務廠或是民間拖吊車得到服務時，才能夠依照“緊急拖吊”中所指示，小心拖吊您的車輛。

您當地區域可能有相關的拖吊規定，建議您遵守當地的拖吊規定。

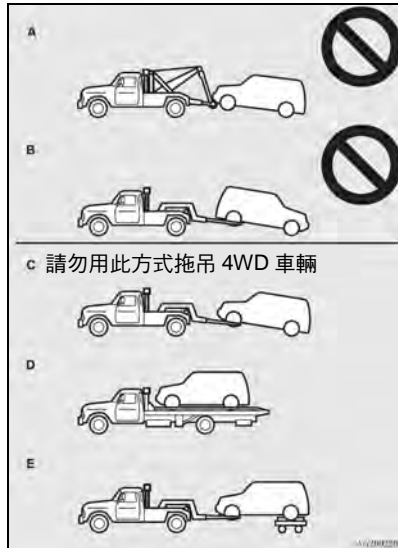

● 車輛由拖吊車拖吊時

注意

- 如圖所示，您的車輛絕對不可使用吊索型拖吊車拖吊(類型 A)，使用吊索型拖吊車拖吊會損壞保險桿與車輛前方。
- 2WD 車輛不可以(類型 B)前輪著地的方式拖吊。
- 4WD 車輛絕對不可以前或後輪著地拖吊(類型 B 或類型 C)。如此會造成傳動系統損壞，或使車輛在托架上跳動。必須使用(類型 D 或 E)來拖吊車輛。
- 2WD 車輛若是變速箱故障時，請使用(類型 C, D 或 E)來拖吊車輛。

注意

- [2WD 配備 ASC 車輛]
若是車輛拖吊，僅前輪或後輪離地如(類型 B, C)，ASC 可能會作動，造成意外發生。當以後輪離地的方式拖吊車輛，請將點火開關切於“ACC”位置。當以前輪離地的方式拖吊車輛時，請將點火開關置於“LOCK”或“ACC”位置。
- ◆ 以前輪離地方式拖吊車輛(類型 C-僅可 2WD 車輛)
釋放手剎車。
將排檔桿排至“N”檔位置。

概要	規格	保養	車輛維護	緊急情況的處理	上鎖與開鎖	座椅與安全帶	儀錶與控制	起動與駕駛	愉快的駕駛
----	----	----	------	---------	-------	--------	-------	-------	-------

緊急情況的處理

● 緊急拖吊

如果在緊急情況下無法獲得拖吊服務，可以暫時使用纜繩固定在拖吊鉤來拖吊。

如果您的車輛要由其他車輛拖吊，或是您的車輛要拖吊其他車輛，請注意下列要點。

◆如果您的車輛要由其他車輛拖吊

1. 前拖吊鉤位在圖示位置。將拖吊繩固定在拖吊鉤上。

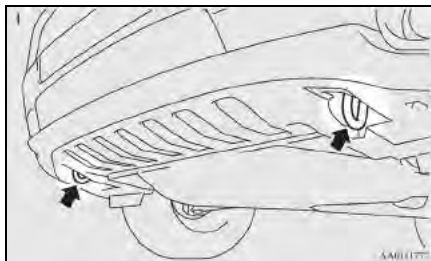

📖 備註

- 使用指定拖吊鉤之外的其他位置會導致車身的損壞。
- 使用鋼索或金屬鏈條會損傷車身，最好使用非金屬的繩索。如果要使用鋼索或金屬鏈條的話，在與車身接觸的部分以布包覆。
- 儘可能讓拖曳繩保持水平，否則會損傷車身。
- 兩車請使用同邊的拖車鉤，以保持拖曳繩在一直線上。

2. 保持引擎運轉
如果引擎不運轉，將點火開關或操作模式切換到“ON”位置，以使方向盤可轉動。

⚠️ 警告

- 引擎不運轉時，剎車增壓器與電動轉向無法操作。這表示需要更用力的踩剎車與控制方向盤。因此，車子會比平常更難操作。

⚠️ 注意

- 不可在車輛行進中將鑰匙放在“LOCK”位置或拔出鑰匙，否則方向盤會鎖住，無法控制。
3. 將排檔桿排到“N”（空檔）位置。
 4. 依照法令規定開啟危險警告燈。（依照當地行車法規）
 5. 拖吊期間確認二車的駕駛有緊密的聯絡，並且以低速行駛。

警告

- 避免緊急剎車、突然加速以及急轉彎，否則會損壞拖吊鉤或拖吊繩索，並可能會導致鄰近人員受傷。
- 當拖吊或被拖吊下坡時，剎車可能會過熱而降低效用。在此狀況下，請將車輛交由拖吊車運輸。

注意

- 被拖吊車輛內的人員必須注意拖吊車的剎車燈並確認拖吊繩索不可鬆弛。

注意

- 若拖吊自動變速箱車輛的驅動車輪著地時，確認拖吊速度與距離不可超過下列所指示，否則變速箱將會損壞。
 拖吊速度：40 公里/小時
 拖吊距離：40 公里
 關於拖吊速度與距離，請依照當地的行車法規。

- ◆ 如果是您的車輛拖吊其他車輛，僅可使用如圖所式位置之拖車鉤。

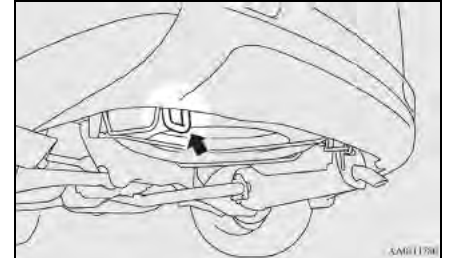

備註

- 若是用非指定拖車鉤的部份來拖曳車輛時，會造成車輛損壞。

概要	規格	保養	車輛維護	緊急情況的處理	上鎖與開鎖	座椅與安全帶	儀錶與控制	起動與駕駛	愉快的駕駛
----	----	----	------	---------	-------	--------	-------	-------	-------

備註

- 不可以拖曳比您的車輛還重的車輛。

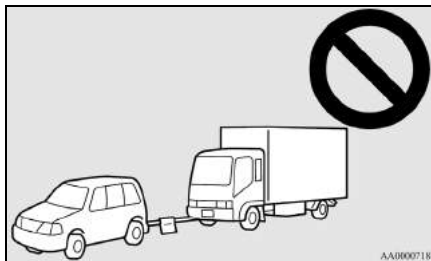

■ 在不良的駕駛環境下操作

- 積水道路
- 請避開積水道路。否則剎車系統可能會進水，導致剎車系統可能作用不良。在此情況下，輕踩剎車踏板以確認剎車是否操作正常。若剎車操作不正常，在駕駛中輕踩剎車數次以使剎車來令片乾燥，至恢復剎車為止。
- 當在雨中或泥濘道路駕駛時，輪胎和路面之間會形成一層水膜。水膜會降低輪胎在路面上的摩擦阻力，造成轉向穩定性和剎車能力喪失。

遇到此狀況時，遵守下列措施：

- (a) 以低速駕駛。
- (b) 不可使用已經磨損的輪胎。
- (c) 必須維持規定的輪胎充氣壓力。
- 在積雪或結冰的道路
- 在積雪或結冰的道路上行駛時，建議使用雪胎或雪鏈。參閱“雪胎”與“雪鏈”章節。
- 避免高速行駛、突然加速、緊急剎車以及急轉彎。
- 在積雪或結冰的道路上踩剎車可能會導致輪胎打滑。當輪胎與路面之間的摩擦力減少時，輪胎會打滑而且無法以傳統剎車技術停止車輛。剎車會因為是否有防鎖死剎車(ABS)而不同。如果車輛配備有防鎖死剎車(ABS)，用力踩下剎車並維持踩住。

- 與前車保持額外的距離，並且避免緊急剎車。



- 在冰上不可突然踩下油門，因會造成意外。

- 在顛簸的道路
在顛簸的道路上時，請慢速行駛。



- 在顛簸道路上的衝擊力可能會損壞輪胎或輪圈。

- ◆ 車輛主要是行駛在穩固的道路
4WD 系統(若有此配備)可以行駛在沒有特別鋪設的平坦穩固道路上，但請特別注意此車的 4WD 越野能力是有限的，不可行駛於重度越野的路上。

概要	規格	保養	車輛維護	緊急情況的處理	上鎖與開鎖	座椅與安全帶	儀錶與控制	起動與駕駛	愉快的駕駛
----	----	----	------	---------	-------	--------	-------	-------	-------

緊急情況的處理

MEMO

■ 鑰匙

鑰匙適用於所有的鎖。
免鑰匙進入鑰匙

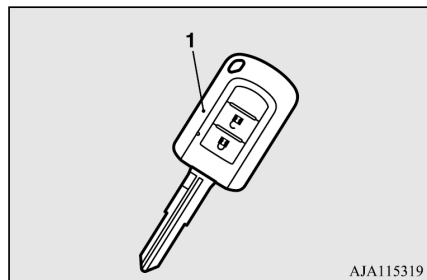

1- 免鑰匙進入鑰匙

免鑰匙操作鑰匙

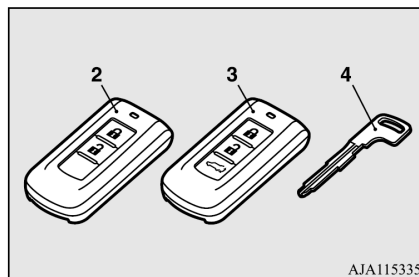

- 2- 免鑰匙操作鑰匙
- 3- 免鑰匙操作鑰匙(附電動尾門開關)
- 4- 緊急鑰匙

警告

- 當鑰匙帶上飛機時，飛行途中請不要按壓任何的開關，因為遙控器的電磁波會造成飛航安全的影響。
當鑰匙置於置物袋時，請注意放妥，不要誤觸開關。

備註

- 鑰匙是一組內建單一遙控器的精密電子零件，請遵守下列事項以避免損壞。
 - 切勿放置在陽光直接照射的地方，例如放在儀表板上。
 - 切勿分解或改裝。
 - 切勿過度彎曲鑰匙或強烈撞擊。
 - 切勿接觸到水。
 - 遠離電磁鑰匙環。
 - 遠離音響系統、個人電腦、電視、以及任何會產生電磁場的其他設備。
 - 遠離任何會產生強烈磁場的設備，例如手機及高頻設備（包含醫療設施）。
 - 切勿使用超音波清洗器或相同設備清潔。
 - 切勿將鑰匙放置於高溫或高濕度的地方。

 備註

- 在晶片防盜電腦中註冊的辨識碼與鑰匙的辨識碼未吻合時引擎就無法起動。有關細節與鑰匙的使用請參閱“晶片防盜系統”的章節。
- 如果防盜警報設定“作動”時必須注意下列項目。
請參閱 P.5-30 “防盜警報系統”單元。
- 如果防盜警報是在系統操作狀況下，使用鑰匙或車門上鎖按鈕開鎖之後如果車門打開則警報將響起。
- 即使防盜警報設定到“作動”狀態，如果未使用免鑰匙進入系統或免鑰匙操作功能來將車輛上鎖，系統不會進入到預備狀況。

■ 鑰匙號碼銘牌(免鑰匙進入車型)

鑰匙號碼打刻於下圖之銘牌上。
請將鑰匙號碼銘牌妥善的保存，當鑰匙遺失時，可透過中華三菱服務體系，依鑰匙銘牌上號碼購買原本鑰匙。

[配備免鑰匙進入鑰匙]

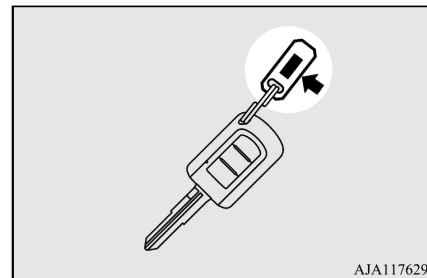

[配備免鑰匙操作鑰匙]

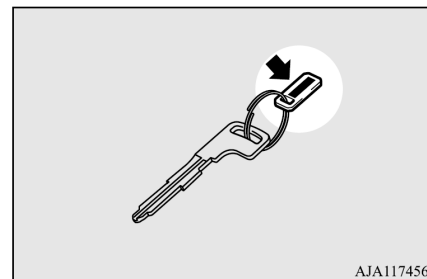

■ 晶片防盜系統

晶片防盜系統的設計是用來減少車輛遭竊的可能，系統的用途是在抑制車輛被非法起動。只能使用有“註冊”到晶片防盜系統的鑰匙才能起動車輛。

備註

- 在下列狀況下，車輛無法從註冊鑰匙接收到註冊識別碼並且引擎無法起動。
 - 當鑰匙連接到鑰匙圈或其它磁性或有磁性的物質
 - 當鑰匙與其他鑰匙的金屬接觸
 - 當鑰匙接觸或靠近到其他晶片防盜鑰匙(包含其他車輛的鑰匙)
 如果有類似狀況發生，則從車輛鑰匙上移開物質或額外的鑰匙，然後再次起動引擎。

備註

- 如果引擎無法起動，請接洽中華三菱體系服務廠。
- 如果您遺失一把鑰匙，或您需要一把額外的備用鑰匙，儘快至中華三菱體系服務廠訂購與設定。
要取得鑰匙時，必須將您的車輛以及任何剩餘的鑰匙帶到您中華三菱體系服務廠。所有的鑰匙都必須被重新註冊進入到晶片防盜電腦單元中。
- 免鑰匙進入鑰匙：最多可註冊 8 組鑰匙。
- 免鑰匙操作鑰匙：最多可註冊 4 組鑰匙。

注意

- 請勿修改或變造晶片防盜系統，這會造成系統故障。

■ 免鑰匙進入系統

按壓遙控開關，可將所有的車門及尾門開啟，亦可操作車外後視鏡。

免鑰匙進入鑰匙

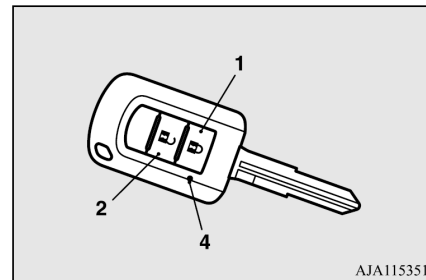

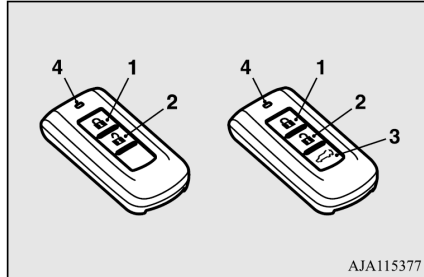

- 1- 上鎖開關
- 2- 開鎖開關
- 3- 電動尾門開關
- 4- 指示燈

◆上鎖

按下上鎖開關(1)，所有的車門與尾門將被上鎖，方向燈將閃爍一次。

◆開鎖

按下開鎖開關(2)，所有的車門與尾門將被開鎖，在此時如果前室內燈開關位於“DOOR”位置或後室內燈開關位於中央位置(●)，室內燈將亮起大約 15 秒並且方向燈將閃爍兩次。

位置燈與尾燈可以設定亮起 30 秒。請參閱“儀表與控制：迎賓燈” P.7-60。

備註

- 車門及尾門開鎖功能可以設定當按壓開鎖開關(2)一次時僅有駕駛車門開鎖。當設定為上列功能時，要將所有車門及尾門開鎖時，需要按壓開鎖開關兩次。請參閱“設定車門與尾門開鎖功能”於 P.5-5。
- 免鑰匙進入系統車輛若配備後視鏡摺疊開關，當使用免鑰匙進入系統遙控開關將所有的車門開鎖或上鎖時，後視鏡會自動的展開或收摺。請參閱“起動與駕駛：車外後視鏡”於 P.8-9。
- 如果開鎖開關(2)按下並且於大約 30 秒之內無操作車門或尾門：將自動再次上鎖。

 備註

- 免鑰匙進入系統車輛若配備後視鏡摺疊開關，當使用免鑰匙進入系統遙控開關將所有的車門開鎖或上鎖時，後視鏡會自動的展開或收摺。請參閱“起動與駕駛：車外後視鏡”於 P.8-9
- 免鑰匙進入系統於下列狀況時無法操作：
 - 鑰匙插在點火開關中。
 - 車門或尾門開啟。
- 遙控開關離開車輛 4 m 之內仍可以操作，但如果車輛靠近電視塔、電廠、或廣播電台時，遙控開關的操作範圍可能改變。

 備註

- 若發生下列任何問題時，表示電池無電。請至中華三菱體系服務廠更換電池。
 - 遙控開關在離車輛正確的距離之內操作時，車門與尾門不會上鎖/開鎖。
 - 指示燈(4)不亮。
- 如果您的遙控開關遺失或損壞，請接洽您的中華三菱體系服務廠來更換遙控開關。
- 如果您想要增加遙控開關，請接洽您的中華三菱體系服務廠。
 - 免鑰匙進入鑰匙：最多可註冊 8 組鑰匙。
 - 免鑰匙操作鑰匙：最多可註冊 4 組鑰匙。

- ◆ 設定車門與尾門開鎖功能。車門與尾門開鎖功能可以設定成下列兩種狀態。每一次車門與尾門功能設定，蜂鳴聲會提醒您車門及尾門開鎖狀況。

蜂鳴聲	狀態
一聲	所有車門與尾門開鎖
二聲	僅駕駛開鎖

1. 轉動鑰匙開關至“上鎖”位置後取下鑰匙(車輛配備免鑰匙進入系統)，或按壓操作模式至“OFF”(車輛配備免鑰匙操作系統)。
2. 頭燈及變光開關轉於“OFF”位置，保持車門開啟。
3. 按住 LOCK 開關(1)4~10 秒後，接著按壓 UNLOCK 開關(2)。
4. 依序釋放 LOCK 及 UNLOCK 開關。

■ 免鑰匙操作系統

免鑰匙操作系統讓您將車門與尾門上鎖與開鎖並且您只要攜帶免鑰匙操作的鑰匙就可以起動引擎。免鑰匙操作的鑰匙也可以當作免鑰匙進入系統遙控開關使用。請參閱“免鑰匙進入系統”於 P.5-3。

駕駛人必須隨時攜帶免鑰匙操作的鑰匙。車門及尾門的上鎖與開鎖、起動引擎與其他的操作都必須使用此鑰匙，因此上鎖以及離開車輛之前，必須確認您已經有攜帶免鑰匙操作的鑰匙。

⚠警告

- 有心臟病或心血管疾病而裝置心律調節器的人員勿靠近外部遙控器(A)或內部遙控器(B)。免鑰匙操作系統的無線電波對於有裝置心律調節器的人員有不良的影響。

⚠警告

- 有心臟病或心血管疾病而裝置心律調節器的人員必須與電子醫療器材的製造商取得聯繫，以確定無線電波對於該醫療器材的影響。電子醫療器材可能受到無線電波的影響。

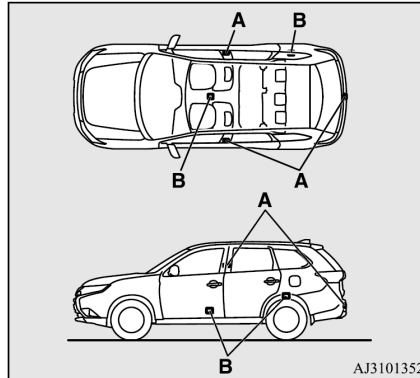

📖備註

- 免鑰匙操作的鑰匙使用超弱電磁波，在下列狀況下，免鑰匙操作系統可能無法正常操作或不穩定：
 - 當設備靠近強烈的無線電波發射裝置，例如：電視發射塔、電場、無線電發射電台或機場。

 備註

- 免鑰匙操作系統與行動電話或音響系統等通訊設備或個人電腦一起搭配使用。
 - 免鑰匙操作的鑰匙由金屬物體連接或覆蓋。
 - 免鑰匙進入系統最近才開始使用。
 - 免鑰匙操作的鑰匙電池沒電。
 - 當免鑰匙操作的鑰匙放置在強力無線電波或雜訊干擾處。這類的狀況下，必須使用緊急鑰匙。
- 請參閱 P.5-15 “不使用免鑰匙操作功能的操作” 單元。
- 因為免鑰匙操作的鑰匙是接收車輛上遙控器的訊號，不論免鑰匙操作的鑰匙是否使用，其電池會持續地耗電，當電池沒電時，請至您中華三菱體系服務廠更換。

 備註

- 因為免鑰匙操作的鑰匙持續地接收訊號，強烈無線電波接收會影響電池電力。切勿讓鑰匙靠近電視、個人電腦或其它電氣裝置。

● 免鑰匙操作系統的操作範圍

如果您攜帶免鑰匙操作的鑰匙，進入到免鑰匙操作系統的操作範圍之內，您鑰匙的辨識碼就會被辨認。如果您免鑰匙操作的鑰匙的辨識碼與車輛吻合，您就能將車門與尾門上鎖與開鎖或起動引擎。

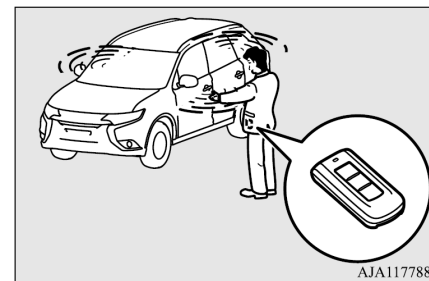

上鎖與開鎖

備註

- 如果免鑰匙操作的鑰匙電池沒電或有強烈的電磁波或雜訊出現，操作範圍會變小並且操作會變得不穩定。

◆ 車門與尾門上鎖與開鎖的操作範圍

操作範圍距離駕駛側車門、前乘客側車門，與尾門把手大約 70 cm。

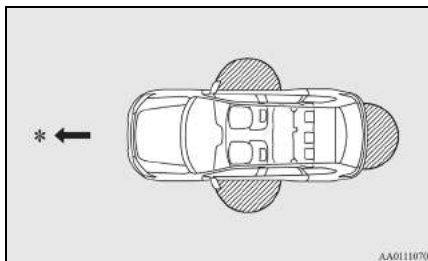

*：往前方向

▨：操作範圍

備註

- 當免鑰匙操作的鑰匙被偵測到只有車門或尾門可以上鎖與開鎖。
- 如果您太靠近前車門、車窗、或尾門可能無法操作。
- 即使將免鑰匙操作的鑰匙接近到距離駕駛側車門、前乘客側車門或尾門把手 70 cm 以內，如果鑰匙靠近地面或往上高舉，則系統可能會無法操作。
- 如果免鑰匙操作的鑰匙在操作範圍之內，即使其他人未攜帶該鑰匙也可以操作駕駛側車門、前乘客側車門或尾門來將車門與尾門上鎖與開鎖。

◆ 起動引擎的操作範圍 操作範圍是在車輛內部。

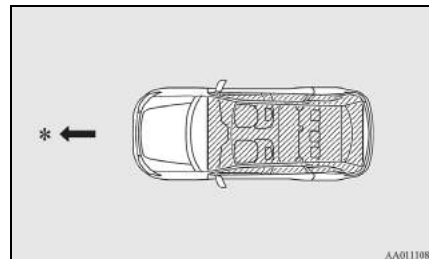

*：往前方向

▨：操作範圍

備註

- 即使在操作的範圍之內，如果免鑰匙操作的鑰匙放置於例如手套箱、儀表板頂部、車門置物袋或在行李箱區域的小空間內，其可能無法起動引擎。

 備註

- 如果您太靠近車門或車窗，即使免鑰匙操作的鑰匙置於車輛外仍然可以起動引擎。

- 使用免鑰匙操作功能操作

◆車門與尾門上鎖

當您有攜帶免鑰匙操作的鑰匙，如果您於操作範圍之內按下位於駕駛側車門、前乘客側車門，或尾門上的“上鎖”開關(A)，車門與尾門都會上鎖。

同樣的請參閱 P.5-16、5-17 與 5-19 “車門、中控鎖、尾門”單元。

前車門開關

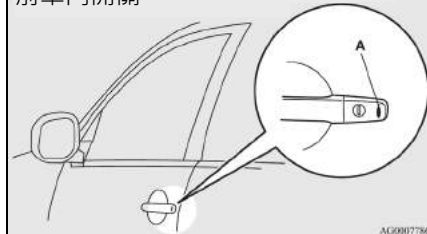

尾門開關

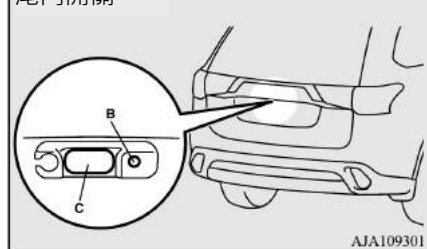

 備註

- 當車輛配備後視鏡摺疊開關，當使用免鑰匙操作功能將車門及尾門上鎖或開鎖時，後視鏡會自動摺疊或展開。請參閱“起動與駕駛：車外後視鏡”於 P.8-9。
- 免鑰匙操作功能在下列狀況下無法操作：
 - 免鑰匙操作的鑰匙位於車輛內部。
 - 一個車門或尾門打開或半開。
- 尾門開啟開關(C)可以用來確認車門已確實上鎖。
- 若按壓尾門開啟開關超過 3 秒鐘，則車門與尾門將被開鎖。

上鎖與開鎖

◆車門與尾門開鎖

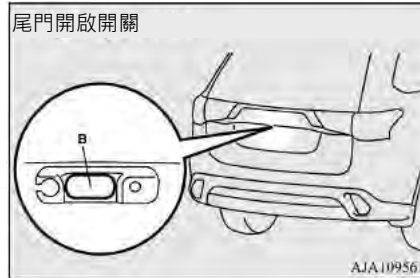
當您攜帶免鑰匙操作的鑰匙·於操作範圍之內(辨識碼吻合)·按壓駕駛側車門或前乘客側車門的上鎖/開鎖開關(A)或尾門開啟開關(B)·則所有的車門都會被開鎖。若此時前室內燈開關在“DOOR”位置或後室內燈在中間(●)位置時·室內燈會亮起 15 秒·方向燈會閃爍兩次並有蜂鳴聲兩聲。若是開鎖後· 30 秒內沒有開啟任何的車門或尾門·將會自動再次上鎖。請參閱在 P.5-16·5-17 與 5-19 的“車門、中控鎖、尾門”。



備註

- 當車輛配備後視鏡摺疊開關·當使用免鑰匙操作功能將車門及尾門上鎖或開鎖時·後視鏡會自動摺疊或展開。請參閱“起動與駕駛：車外後視鏡”於 P.8-9。
- 免鑰匙操作功能可以設定當按壓駕駛車門上鎖/開鎖開關時僅駕駛座車門開鎖。若是免鑰匙操作設定成上述功能時·連續按壓駕駛車門上鎖/開鎖開關兩次·所有的車門與尾門會上鎖或開鎖。請參閱“設定車門與尾門開鎖功能”於 P.5-5。

 備註

- 免鑰匙操作功能在下列狀況下無法操作：
 - 車門或尾門打開或半開。
- 為了可以檢查車門與尾門是否都上鎖，您無法在上鎖之後的 3 秒鐘之內開鎖。

◆ 上鎖與開鎖的操作確認

依據下列所示來確認操作。此時如果室內燈開關位於“DOOR”位置或後室內燈開關位於“●”位置。

當上鎖時：方向燈閃爍一次並發出一聲響。

當開鎖時：室內燈亮起大約 15 秒，方向燈閃爍兩次，並發出兩次聲響。







 注意





- 依低功率電波輻射性電機管理辦法規定，經型式認證合格之低功率射頻電機，非經許可，公司、商號或使用者均不得擅自變更頻率、加大功率或變更原設計之特性及功能。
- 低功率射頻電機之使用不得影響飛航安全及干擾合法通信；經發現有干擾現象時，應立即停用，並改善至無干擾時方得繼續使用。
- 前項合法通信，指依電信法規定作業之無線電通信。
- 低功率射頻電機須忍受合法通信或工業、科學及醫療用電波輻射性電機設備之干擾。

● 警告作動

為了避免車輛失竊或免鑰匙操作系統意外的作動，警報器以及多重資訊顯示幕上的資訊顯示幕會顯示來提醒駕駛人。若是警告作動，必須立即檢查車輛與免鑰匙操作的鑰匙。如果免鑰匙操作系統故障警告也會顯示。







型式一：彩免液晶螢幕 型式二：單色液晶螢幕

項目	型式一(彩色)		型式二(單色)		處理方式
	顯示	蜂鳴聲	指示	蜂鳴聲	
偵測錯誤		內蜂鳴器響一次	 長亮	無聲響	免鑰匙操作系統有故障。
電池電力不足		內蜂鳴器響一次	 閃爍	無聲響	電池電力開始衰退時會有警告。 (若是電力完全耗盡時，則無警告顯示)
未偵測到鑰匙		內蜂鳴器響一次	 閃爍	無聲響	當鑰匙引擎開關從 OFF 切換至 ACC 或 ON 時或當引擎已經起動，若是有下列情況發生，會有警告顯示。 ·攜帶了不同的免鑰匙操作鑰匙或是鑰匙不在感應範圍內。 ·鑰匙電力已耗盡。 ·因為電磁波的干擾。

項目	型式一(彩色)		型式二(單色)		處理方式
	顯示	蜂鳴聲	指示	蜂鳴聲	
免鑰匙操作 鑰匙提醒器		內蜂鳴器 響約 1 分鐘 外蜂鳴器 間歇響 約 3 秒鐘	 閃爍	內蜂鳴器 響約 1 分鐘 外蜂鳴器 響約 3 秒鐘	當操作模式在 OFF 並且車門開啟及免鑰匙操作鑰匙置於鑰匙插槽時，會發出警報並且外蜂鳴器響約 3 秒鐘及內蜂鳴器響約 1 分鐘，來提醒取下鑰匙，當鑰匙取下時，蜂鳴聲隨即停止。
免鑰匙操作 鑰匙攜出監 控系統		內蜂鳴器 響一次 外蜂鳴器 間歇響	 閃爍	內蜂鳴器 響 1 次 外蜂鳴器 間歇響	<ul style="list-style-type: none"> 當車輛停止且操作模式在 ACC 或 ON 時，關上車門並攜出鑰匙，會發出警報，直到偵測到鑰匙。 當鑰匙從車窗取出未開啟車門時，免鑰匙操作鑰匙攜出監控系統不會作動。 在強烈電磁干擾的地區，即使您的鑰匙在操作範圍，免鑰匙操作鑰匙攜出監控系統警報也可能會作動。

概要	規格	保養	車輛維護	緊急情況的處理	上鎖與開鎖	座椅與安全帶	儀表與控制	起動與駕駛	愉快的駕駛
----	----	----	------	---------	-------	--------	-------	-------	-------

上鎖與開鎖

項目	型式一(彩色)		型式二(單色)		處理方式
	顯示	蜂鳴聲	指示	蜂鳴聲	
防止鑰匙 自鎖系統		內蜂鳴器 響一次 外蜂鳴器 間歇響 3 秒		外蜂鳴器 間歇響 3 秒	<ul style="list-style-type: none"> 當操作模式在 OFF 時，關閉所有的車門並將鑰匙留於車內，並按壓車門上鎖開關將車輛上鎖時，會發出警告並且車門無法上鎖。 關門前請確認已取出鑰匙，若車輛附近有相近的電波訊號，即使鑰匙在車內，車門也可能會鎖上。
防止車門 未關妥系統		內蜂鳴器 響一次 外蜂鳴器 間歇響 3 秒		外蜂鳴器 間歇響 3 秒	當操作模式在 OFF，當您按壓車門或尾門上鎖開關將車輛上鎖時，若有任一車門或尾門未關妥，會發出警告並且車門無法上鎖。
操作模式 OFF 提醒系統		內蜂鳴器 響一次 外蜂鳴器 間歇響 3 秒		外蜂鳴器 間歇響 3 秒	當操作模式在 ACC 或 ON 時，若將車門關閉並按壓車門或尾門上鎖開關嘗試上鎖時，會發出警告並且車門無法上鎖。

● 不使用免鑰匙操作功能的操作

◆ 緊急鑰匙

緊急鑰匙內建於免鑰匙操作的鑰匙中，將緊急鑰匙從免鑰匙操作的鑰匙中取出使用。

如果免鑰匙操作功能無法使用時，例如因為免鑰匙操作的鑰匙電池無電或車輛電池失效，您可以將鎖扣 (B) 解鎖後取出緊急鑰匙 (A)，用來將車門上鎖與開鎖並起動引擎。

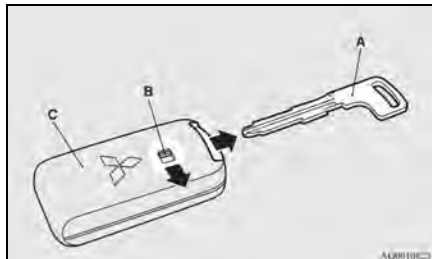

備註

- 只有在緊急狀況使用緊急鑰匙。如果免鑰匙操作的鑰匙電池無電，請儘速更換電池才能使用免鑰匙操作的鑰匙。
- 緊急鑰匙使用之後，請立即放回免鑰匙操作的鑰匙中，以免遺失。

◆ 駕駛車門上鎖與開鎖

往前方向轉動緊急鑰匙將車門上鎖，並往後方向轉動將車門開鎖。同樣的請參閱 P.5-15 “上鎖與開鎖：車門” 單元。

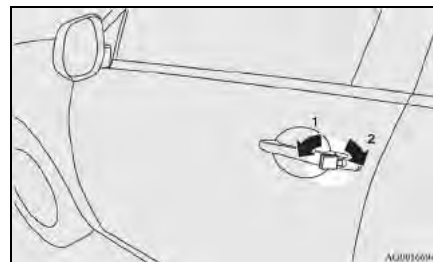

- 1- 上鎖
- 2- 開鎖

■ 車門

注意

- 確認車門都關閉：行駛中車門未關閉是非常危險。
- 切勿讓兒童單獨留在車內。
- 小心當鑰匙插在或放在車輛上勿將車門上鎖。

備註

- 如果車輛有配備免鑰匙操作系統，車門也可以使用緊急鑰匙上鎖或開鎖。請參閱在 P.5-15 中的“緊急鑰匙”。

● 使用鑰匙上鎖或開鎖

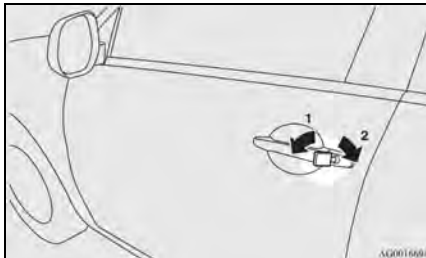

- 1- 上鎖
- 2- 開鎖

備註

- 當使用鑰匙將車門上鎖或開鎖時，僅有駕駛側車門可以上鎖及開鎖。
要將所有的車門及尾門上鎖，請使用中控鎖開關或免鑰匙操作功能。
- 請參閱“中控鎖開關”於 P.5-17 與“使用免鑰匙操作功能”於 P.5-9。若是車輛配備免鑰匙操作系統，駕駛側車門可以使用緊急鑰匙上鎖或開鎖，請參閱“緊急鑰匙”於 P.5-15。

● 從車輛內部上鎖或開鎖

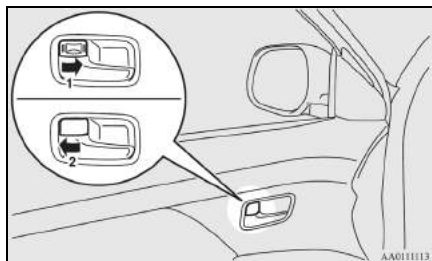

- 1- 上鎖
- 2- 開鎖

拉動將內側車門把手往您的方向拉動來打開車門。

● 不使用鑰匙上鎖

前副駕駛車門與後門

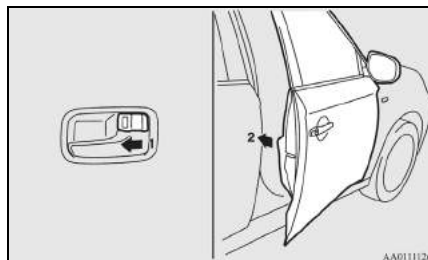

將內側上鎖鈕(1)壓到上鎖位置，並關閉車門(2)。

■ 中控鎖

備註

- 當駕駛座車門開啟，無法使用中央門鎖開關。
- 反覆的持續操作上鎖與開鎖可能作動中控車門上鎖系統內建的保護電路並停止系統作動。
如果發生這種狀況，在操作中控車門上鎖開關之前請等待大約一分鐘。

備註

- 駕駛側車門可以不使用上鎖按鈕而透過拉動內側車門把手來打開。

上鎖與開鎖

● 從車輛內部上鎖或開鎖

使用中央門鎖開關

使用位於駕駛側車門上的中控車門上鎖開關來將所有的車門與尾門上鎖或開鎖。

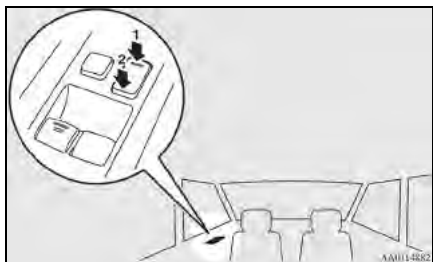

- 1- 上鎖
- 2- 開鎖

■ 後車門 “兒童安全鎖”

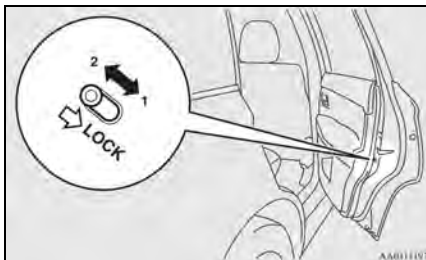

- 1- 上鎖
- 2- 開鎖

兒童安全鎖的功能在於防止車門從內側打開，尤其是後座搭載幼童時。

當您將撥桿撥至 LOCK(1)位置時，則將無法由車內開啟後車門。

當兒童安全鎖鎖定時，需由車外才能開啟後車門。

若將撥桿撥至“2”位置，則兒童安全鎖功能便沒有作用。

▲ 注意

- 當後座有兒童時，請使用兒童安全鎖以避免車門意外打開而造成意外。

■ 尾門

⚠ 警告

- 行駛中尾門開啟是非常危險，因為一氧化碳(CO)氣體會進入車內。
一氧化碳無色無味，並且會造成失去知覺甚至於死亡。
- 當開啟或關閉尾門時，請確認附近沒有人員，並請小心不要被尾門夾傷或是撞擊。

● 上鎖 / 開鎖

可以使用中控車門上鎖開關將尾門上鎖或開鎖。



- 1- 上鎖
- 2- 開鎖

📖 備註

- 反覆持續的操作上鎖與開鎖會導致中控鎖的內建保護電路停止系統作動。如果發生這種狀況，操作內側上鎖按鈕之前先等待大約一分鐘。

● 打開

尾門開鎖後，按壓尾門開啟開關即可將尾門往上開啟。

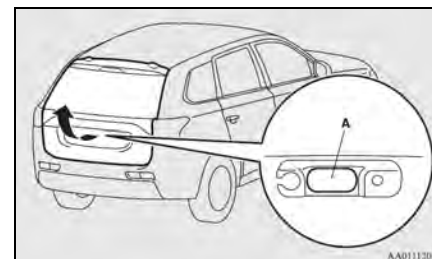

📖 備註

- 當電瓶無電或拔開電瓶線之後尾門無法打開。若是想要開啟尾門，可使用尾門內側之釋放開關。請參閱“尾門內側釋放開關”於 P.5-29。

● 關閉

如圖所示往下拉動尾門把手(B)。從車外緩慢地將尾門完全地關閉。請確認尾門確實關閉。

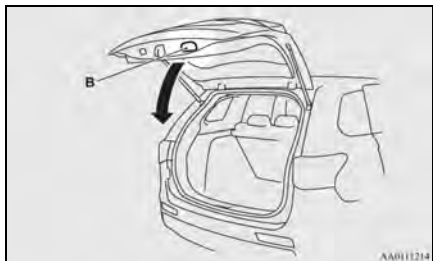

⚠ 注意

- 當關閉上尾門時，應隨時注意您身邊其他人員的手指勿被上尾門夾到。

📖 備註

- 氣壓撐桿(C)是用來支撐尾門。用來避免損壞或錯誤的操作。
 - 當關閉尾門時，切勿握住氣壓撐桿。
 - 切勿推拉氣壓撐桿。
 - 切勿黏貼任何東西到氣壓撐桿上或在氣壓撐桿周圍繫上繩索等物品。
 - 切勿在氣壓撐桿上懸掛任何物品。

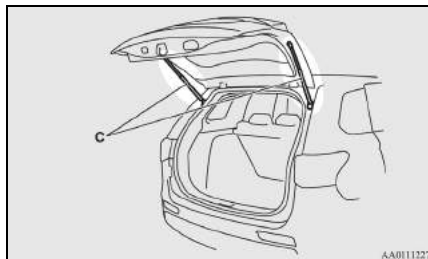

■ 電動尾門(若有此配備)

開啟電動尾門前，請使用免鑰匙進入系統或免鑰匙操作系統及中控門鎖開鎖。

請參閱“免鑰匙進入系統”於 P.5-3，“免鑰操作系統”於 P.5-6，或“中控鎖”於 P.5-17

● 操作電動尾門

⚠ 警告

- 行李箱不是設計供人員出入或是孩童玩耍的地方，請注意不要人任何的人員以避免意外傷害。
- 行駛前請確認電動尾門關妥，若行駛中尾門開啟是非常危險，因為一氧化碳(CO)氣體會進入車內。

警告

- 為了人員的安全，電動尾門請由成年人來操作而非孩童。
- 當開啟或關閉尾門時，請確認附近沒有人員，並請小心不要被尾門夾傷或是撞擊。請確認電動尾門完全開啟後才可上下行李。

注意

- 當上下行李時請不要站於排氣管後方，因人員可能會造成高溫的著傷。
- 行駛前請確認尾門確實的關閉，若是開啟會造成行李掉落導致意外發生。
- 不可安裝非正廠的配件於電動尾門上。

注意

- 當關閉電動尾門，請確認下圖(A)處沒有異物。若有異物時，會造成尾門無法正常關閉。

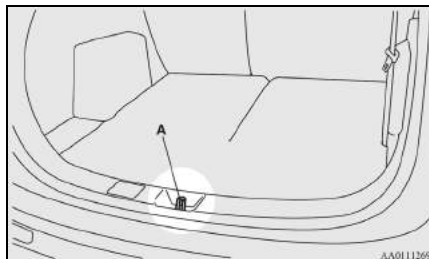
**備註**

- 當開啟及關閉電動尾門時，手不可靠進作動臂(B)。
- 氣壓撐桿(C)用來支撐電動尾門。
- 在上下行李時請小心不要撞擊電動尾門作動臂

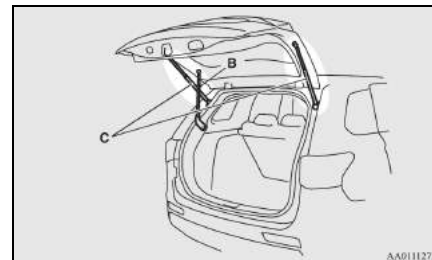

備註

- 請注意下列的狀況，以避免損壞作動。
- 當關閉尾門時，切勿握住氣壓撐桿。
- 切勿推拉氣壓撐桿。
- 切勿黏貼任何東西到氣壓撐桿上或在氣壓撐桿周圍繫上繩索等物品。
- 切勿在氣壓撐桿上懸掛任何物品。

● 自動操作

當電動尾門開關(A)ON時，可使用免鑰匙進入鑰匙或免鑰匙操作鑰匙上的遙控開關及或是在尾門上的關閉開關來操作電動尾門。

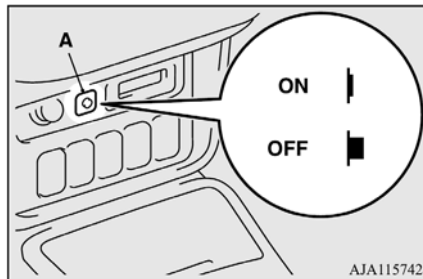

警告

- 當不操作電動尾門時請關閉電源。
若要是電源開關保持開啟，電動尾門可能因誤作動而造成意外。

警告

- 當電動尾門作動時關閉電動尾門電源，電動尾門會停止移動並切換成手動操作。此時，視電動尾門的位置可能會突然的關閉。
- 當電動尾門作動時，請勿起動引擎，這會造成電動尾門停止。

備註

- 當電瓶沒有電或是沒有連接時，電動尾門無法開啟。若要是開啟尾門，可使用內側尾門釋放開關。請參閱“內側尾門釋放”於 P.5-29。

 備註

- 當使用免鑰匙進入系統或尾門關閉開關，關閉電動尾門時。蜂鳴器會響 4 聲以提醒駕駛尾門無法操作。
- 在下列狀況時電動尾門可能無法操作：
 - 車輛停於斜坡時。
 - 有強風時。
 - 當尾門上有雪時。
- 當不斷重覆開啟電動尾門時，尾門內部保護迴路會將電動尾門切換為手動模式。
- 當電動尾門開啟時更換電瓶或保險絲，尾門將無法自動關閉。請手動關閉尾門。
- 若在操作尾門的同時或關閉之後馬上操作電動尾門把手，尾門會往操作的反方向移動。

● 操作狀況

在下列的狀況下可以操作電動尾門。

〈使用免鑰匙操作鑰匙〉

- 操作模式在 OFF 時。
- 鑰匙未插入點火開關。
- 電動尾門完全的關閉。
- 電動尾門於開鎖狀態。

〈使用駕駛側電動尾門開關〉

- 操作模式在 ON 時排檔桿排於“P”檔位。
- 電動尾門完全的關閉。
- 電動尾門於開鎖狀態。

〈使用電動尾門開啟開關〉

- 電動尾門於開鎖狀態。
- 免鑰匙操作鑰匙在操作範圍內(距電動尾門開關 70cm 內)。

在下列狀況時電動尾門可以自動關閉。

〈使用免鑰匙操作鑰匙〉

- 操作模式在 OFF。
- 電動尾門完全開啟。
- 沒有任何東西觸碰到感應器。

〈使用駕駛側電動尾門開關或關閉開關〉

- 排檔桿於 P 檔時，操作模式在 ON 或操作模式在 ACC 或 OFF。
- 電動尾門完全開啟。
- 沒有任何東西觸碰到感應器。

- 使用免鑰匙操作鑰匙或駕駛側電動尾門開關操作電動尾門

車輛開鎖後，可以使用免鑰匙操作鑰匙按鍵(A)或駕駛側電動尾門開關(B)操作電動尾門。

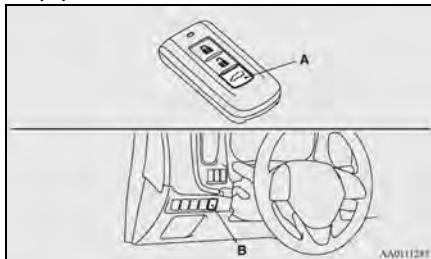

〈使用免鑰匙操作鑰匙〉

當按兩次電動尾門開關，在蜂鳴警告聲響起後，電動尾門作動。電動尾門作動如下：

- 關閉時：蜂鳴聲響起尾門完全開啟。
- 開啟時：蜂鳴聲響起尾門完全關閉。

當電動尾門作動中，若按電動尾門開關，蜂鳴警告聲響起並且朝作動中的反方向作動。

備註

- 當按壓電動尾門開關 3 次以上，電動尾門開關可能無法作動。若是發生時，請等待一下再按壓開關。

〈使用駕駛側電動尾門開關〉

當按下駕駛側電動尾門開關 1 秒以上時，蜂鳴聲響起後電動尾門作動。

電動尾門作動如下：

- 關閉時：蜂鳴聲響起尾門完全開啟。
- 開啟時：蜂鳴聲響起尾門完全關閉。

當電動尾門作動中，若按電動尾門開關，蜂鳴警告響起，並且朝作動中的反方向作動。

警告

- 當操作電動尾門時，請確認周遭是否有足夠的空間，並小心頭手不要被夾傷。

- 使用電動尾門開啟開關開啟尾門

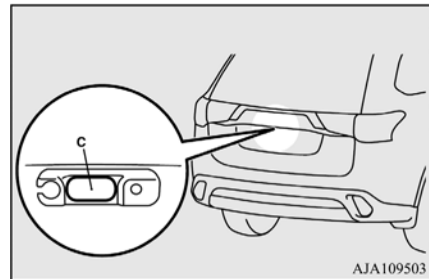

當車門及尾門開鎖後，按下電動尾門開啟開關，在蜂鳴聲響起後電動尾門開啟。

當車門及尾門上鎖時按下電動尾門開啟開關，不會有蜂鳴聲響。



備註

- 當您有攜帶免鑰匙操作鑰匙時，可以按壓電動尾門開啟開關開啟尾門。

● 使用電動尾門關閉開關閉尾門

電動尾門可以按壓尾門內側之關閉開關(D)將尾門關閉。

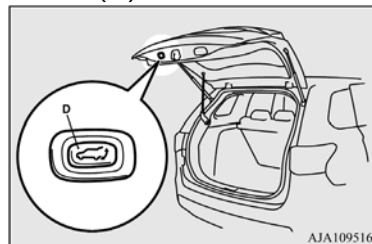

當按下電動尾門關閉開關，在蜂鳴聲響起後電動尾關閉。

當電動尾門關閉中按下關閉開關，蜂鳴聲響起後電動尾門開啟。



備註

- 當電動尾門在開啟中按壓關閉開關時，蜂鳴聲響 1 次電動尾門關閉。

■ 安全機構(若有此配備)

當電動尾門作動中，尾門感應器(A)有夾壓到任何東西時，為了安全的因素，尾門會往作動中的反方向移動。

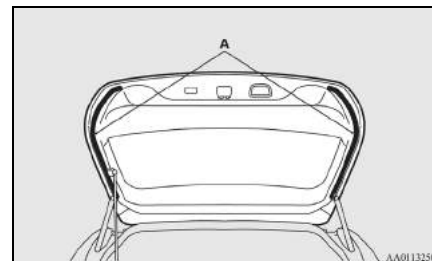

注意

- 安全機構在有些狀況時可能不會作動，需視尾門夾壓物品的情況或如何的夾壓，請特別注意頭手不要不小心被夾傷了。

 注意

- 安全機構功能在電動尾門全部關下後解除，以讓電動尾門完全的關閉，在此時請特別小心手指不要被夾傷了。
- 使用手動關閉電動尾門時，電動尾門安全機構不會作動，請特別小心頭手不要被夾傷。
- 當安全機構重覆作動時，電動尾門會被切換成手動模式，此時請特別小心電動尾門可能會依現有的位置而開啟或關閉。
當電動尾門完全的關閉或開啟後，即可再恢復正常模式。

 備註

- 若是周遭或使用條件使感知器受到如同人或物體支撐的力量，安全機構可能被作動。
- 當裝載或未裝載行李時或清潔後窗玻璃，請勿使感知器受損，避免尾門無預警的關閉。

● 預防掉落機構

當電動尾門自動開啟後，若是偵測到尾門掉落時(例如尾門上積雪時)，電動尾門會自動關閉，並且在防掉落機構作動時，有持續的蜂鳴聲警告。

 備註

- 當尾門上有積雪時，請先移除後再操作尾門。
- 請不要安裝原廠以外的配件，因有些配件可能太過沉重，造成防掉落機構作動。
- 當電動尾門完全開啟後立即使用手動關閉時，可能會使得防掉落機構作動。

● 突然操作預防機構

當電動尾門作動中起動引擎時，因為電瓶電壓不足，電動尾門會切換成手動模式，造成電動尾門立即停止，此時請將電動尾門完全的關閉或是開啟約 10 秒後，即可恢復自動模式。

⚠ 注意

- 當突然預防操作機構作動時，安全機構會不作動。在此時，請特別小心頭手不要被夾傷。

◆ 手動操作

若是電動尾門動力開關關閉時，電動尾門可以使用手動操作。在將電動尾門開鎖後，按壓尾門開啟開關(A)並拉起尾門。

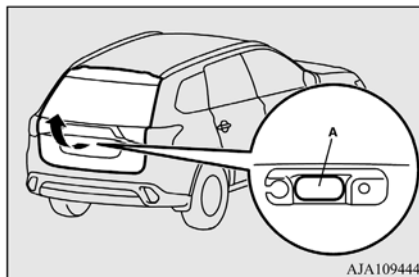

⚠ 注意

- 當開啟尾門時，請注意四週無人。

📖 備註

- 若按壓尾門開啟開關電動尾門無法立刻開啟時，請按壓尾門開啟開關並將尾門拉起。
- 當電瓶電力不足時，電動尾門無法開啟。

關閉尾門時，拉取把手(B)將尾門拉下，並輕輕的確實將尾門推上關妥。

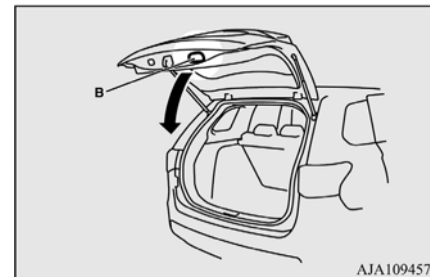

⚠ 注意

- 關閉電動尾門時請小心，不要夾傷了手。
- 當使用手動關閉尾門時，安全機構會停止作動，此時請特別小心頭手不要夾傷了。

◆ 尾門助關器

尾門助關器是用來輔助關閉電動尾門的機構。

若是偵測到電動尾門關閉的位置處於未關妥時，會自動關妥。

⚠ 警告

- 當電動尾門未關妥而自動關閉時，請注意手不要被夾到了。

⚠ 注意

- 請不要觸碰電動尾門扣環 (A)，電動尾門助關器可能會作動夾傷你的手。

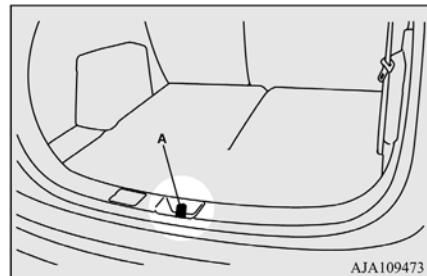

📖 備註

- 即使電動尾門電源開關關閉，尾門助關器也會作動。
- 若是重覆操作時，會使得保護迴路暫停尾門助關器的作動。若是暫停時，請等待 1 分鐘尾門助關器即可恢復。

◆內部後廂蓋釋放

內部後廂蓋釋放的設計是用在當電瓶無電時用來打開尾門的一種方式。

尾門釋放把手(參閱圖示)安裝在尾門上。

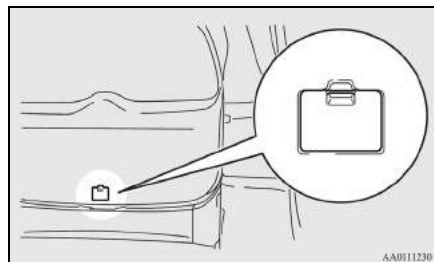

您與您的家人都必須熟悉其位置以及尾門釋放把手的操作。

● 打開

1. 打開尾門內側的蓋子(A)。

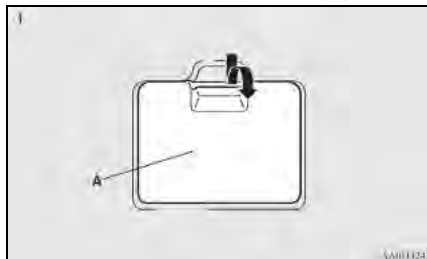

2. 移動撥桿(B)將尾門開鎖。

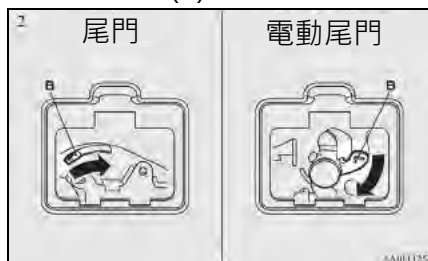

3. 推動尾門以打開尾門。

注意

- 行駛期間在尾門上的釋放撥桿外蓋應隨時保持關閉，如此才能確保您的行李不會意外碰撞到撥桿而打開尾門。

■ 防盜警報系統

防盜警報系統的設計是用來避免車輛被非法進入。如果當車輛未使用免鑰匙進入系統或免鑰匙操作功能來開鎖而將車門或尾門打開，其會警告附近的人員。

⚠ 注意

- 不可修改或是增加防盜系統。如此會造成防盜系統故障。

📖 備註

- 如果車門與尾門已經使用鑰匙或中控車門上鎖開關(代替免鑰匙進入系統或免鑰匙操作功能)上鎖，則警報系統將不會作動。

● 防盜警報具備四種模式：

- ◆ 系統準備模式(約鳴叫 20 聲)
警報器間歇地響起並且防盜指示燈(A)閃爍

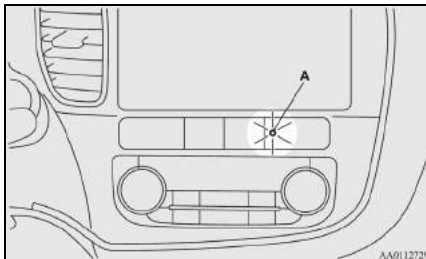

系統準備時間從按下免鑰匙進入開關上的上鎖開關使所有的車門與尾門都會上鎖時，一直延伸到免鑰匙操作功能使系統進入到作動模式的那時候。

在這段期間，其可以暫時不使用免鑰匙進入系統或免鑰匙操作功能來打開車門或尾門而不會造成警報器響起(例如，當您忘記取出車內的物品或發現車窗未關閉)。

◆ 系統警戒模式

警報器停止並且防盜指示燈持續緩慢的閃爍

一旦進入系統準備模式之後，系統開始啟動警戒模式。

在此時，如果非法將車輛開鎖並打開任何的車門、尾門或引擎蓋時，警報將立即響起以警告車輛周圍的人員知道該車輛有異常狀況。

◆ 警報作動

車內警報(大約 10 秒)：

蜂鳴警報，警告車內有異常狀況。

車外警報器(大約 30 秒)：

危險警示燈閃爍並且喇叭聲響起。

請參閱在第 P.5-30 “警報器作動”。

 備註

- 即使警報停止，再次非法的入侵時警報會再次的響起。

◆系統取消

在系統準備模式或系統警戒模式期間可以取消系統的作動。

另外，當警報器作動時也可以取消警報系統。

請參閱 “取消警報” P.5-33。

 備註

- 當將車輛出借給不熟悉防盜警報系統人員或由他人駕駛時，必須向他們解釋防盜警報系統的作用。
如果人員不熟悉防盜警報系統而意外的將車輛開鎖，而造成警報器響起，則警報器將干擾附近的人員。

● 設定系統進入警戒模式

依照下列程序來設定系統使系統進入警戒模式。

1. 轉動點火開關到 “LOCK” 位置。如果您使用鑰匙起動引擎之後，從點火開關上拆下鑰匙。
2. 離開車輛並關閉所有的車門、尾門與引擎蓋。
3. 在免鑰匙進入系統或免鑰匙操作系統的遙控開關上按下上鎖開關(A)或車門上之開關(B)及尾門上鎖開關(C)，將所有的車門與尾門上鎖。

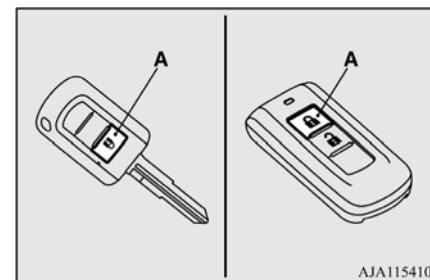

上鎖與開鎖

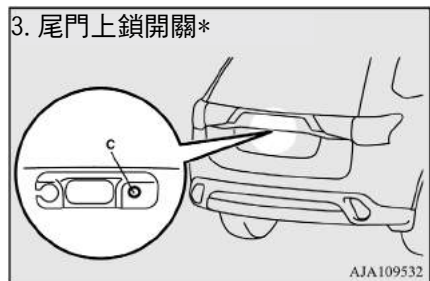

使用免鑰匙進入系統或免鑰匙操作系統將車輛上鎖，則系統準備模式作動。
警報器發出間歇的嗶嗶聲音並且在音響面板上的防盜指示燈(D)閃爍來確認。

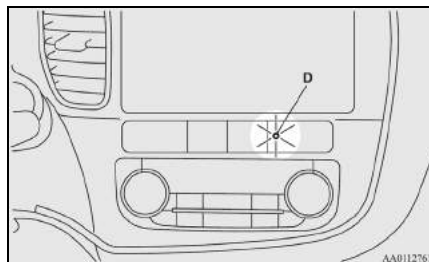

備註

- 當車門與尾門使用免鑰匙進入系統或免鑰匙操作功能(也就是鑰匙或中控車門上鎖開關)以外的方式上鎖時，系統準備模式不作動。
- 如果引擎蓋打開，防盜指示燈將亮起，並且系統無法進入操作狀況。
當引擎蓋關閉，系統進入準備狀況，並且在大約鳴叫 20 聲之後系統進入操作狀況。

4. 大約鳴叫 20 聲之後，警報器便停止，並且當防盜指示燈閃爍開始變慢，表示此時系統開始進入警戒模式。
在系統作動狀況期間防盜指示燈持續閃爍。

 備註

- 當車輛內有人員或當車窗打開時防盜警報系統可能被作動。要避免警報器意外的作動，當車輛內有人時切勿設定系統到系統警戒模式。
- 即使使用防盜器，也請必免將貴重物品置於車內。

● 取消警報

使用下列方式可以停止警報器的作動：

- 按下遙控開關上的開鎖開關。
- 點火開關轉到 “ON”（車輛配備免鑰匙操作鑰匙）。
- 開啟任一車門或尾門，或將鑰匙插入點火開關（車輛配備免鑰匙進入系統），當系統於準備模式。
- 拿著免鑰匙操作的鑰匙並按下車門或尾門的 “上鎖” 開關或尾門開啟開關來將車門及尾門解鎖（車輛配備免鑰匙操作系統）。

 備註

- 若系統準備模式時開啟引擎蓋，系統準備模式會暫停。當引擎蓋蓋上時，系統回到系統準備模式。

 備註

- 當系統於準備模式時拆下電瓶樁頭，記憶會被刪除。
- 免鑰匙進入系統最多可以註冊 8 組遙控開關，而免鑰匙操作系統最多可以註冊 4 組遙控開關。
只要都註冊之後，使用來作動系統以外的任何的遙控開關，都可以用來取消系統。如果您想要註冊額外的遙控開關，請洽中華三菱體系服務廠。
- 免鑰匙進入系統的作動距離大約 4 公尺。
如果在適當的距離按下開關而無法將車輛上鎖或開鎖或無法設定或取消防盜警報系統時，則電池就必須更換。請由中華三菱體系服務廠來更換電池。

備註

- 如果按下開鎖開關並且在 30 秒之內沒有操作車門或尾門，則車門與尾門將自動地上鎖。在這種狀況下，系統準備模式將開始作動。

● 警報器作動

當系統在系統警戒模式下，如果未使用按下免鑰匙進入系統或免鑰匙操作功能的開鎖開關的方式來將車輛開鎖或打開任何的車門、尾門或引擎蓋時警報器就會作動。

1. 車內警報器會作動大約 10 秒。

備註

- 若引擎蓋在系統警報模式時開啟，車外警報器立即作動。
2. 警報器會作動大約 30 秒。方向燈會閃爍，並且警報器間歇響起。

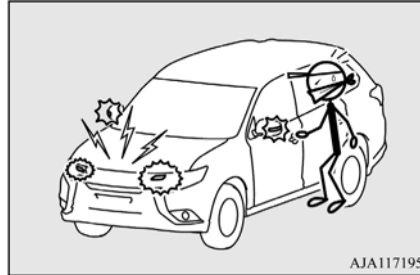

3. 即使警報器停止，當車門、尾門或引擎蓋被打開時車外的警報器可能再次作動。

● 取消警報

使用下列方式可以停止警報器的作動：

- 按下免鑰匙進入開關上的上鎖或開鎖開關。
(上鎖開關按下之後，如果所有的車門與尾門都關閉，則車輛會上鎖，此後系統準備模式將再次啟動)。
- 點火開關轉到 “ON” (車輛配備免鑰匙操作系統)。
- 拿著免鑰匙操作的鑰匙並按下車門或尾門的 “上鎖” 開關，或使用把手將車門與尾門(車輛配備免鑰匙操作系統)。

備註

- 當鑰匙轉到“ON”位置或操作模式切到“ON”，警報器響4次。這種動作表示車輛停車時警報器曾經作動過。請檢查車輛的內部以確認是否遭竊。
- 即使拔開電瓶，警報器作動記憶仍無法刪除。

■ 電動窗控制

電動窗只有在點火開關轉到“ON”位置才會作用。

● 電動窗控制開關

每一個車窗在相對應的開關作動時會打開或關閉。

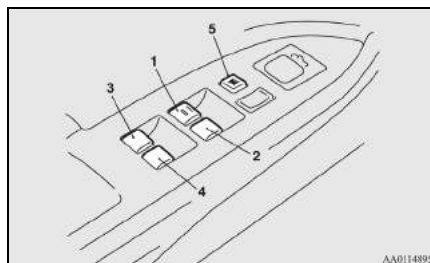

- 1- 駕駛側車窗
- 2- 前乘客側車窗
- 3- 左後車窗
- 4- 右後車窗
- 5- 上鎖開關

⚠ 警告

- 操作電動窗控制之前，先確認無障礙物(頭、手、手指，等等)。
- 離開車輛時勿將鑰匙留在車內。
- 勿讓兒童(或其他無法安全地操作電動窗控制的人員)單獨留在車內或操作電動窗開關。

◆ 駕駛側開關

駕駛側開關可以操作所有的車窗。操作相對應的開關可以開啟或關閉車窗。

按下開關往下可以打開車窗，拉起開關可以關閉車窗。

如果開關完全往下壓/往上拉到底，車窗會完全自動地開啟/關閉。如果您想要停止車窗移動，可以輕輕地朝反方向作動開關。

上鎖與開鎖

◆乘客側開關

乘客側開關可以用來操作相對應的乘客側車窗。

按下開關往下可將車窗打開，往上拉起開關可將車窗關閉。

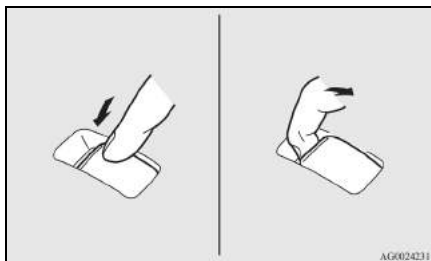

備註

- 引擎熄火狀態下反覆的操作將造成電瓶無電。儘可能在引擎運轉時操作車窗開關。
- 後車窗僅可開啟一半。

◆上鎖開關

當操作此開關上鎖時，乘客側及後座開關無法打開或關閉車窗。

再按一次開關可以開鎖，即可以打開或關閉車窗。

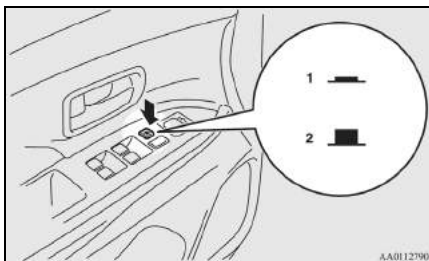

- 1- 上鎖
- 2- 開鎖

警告

- 兒童可能會玩電動窗開關而造成頭或手被車窗夾住的危險。當車輛內有兒童時，請按下車窗上鎖開關以取消乘客側及後座開關作用。

● 計時器功能功能

引擎熄火之後的 30 秒鐘之內車窗可以打開或關閉。

然而，一旦駕駛側車門被打開，車窗無法操作。

● 電動窗防夾安全機構

操作駕駛座車窗開關，當頭或手被關閉的車窗夾住時，車窗會自動下降。

但是，當關閉車窗時先確認沒有人員將頭或手伸出車窗外。

車窗若因安全防夾下降，需數秒鐘之後才可操作。

警告

- 如果安全機構連續的作動三次以上，安全機構將暫時停止作動。
如果頭或手被夾住，會造成嚴重的傷害。

 注意

- 在車窗即將完全地關閉時，安全機構就會停止作動。如此可以讓車窗完全地關閉。因此必須特別的注意勿讓手指被車窗夾到。

 備註





- 駕駛車窗上升時的阻力震動可能會造成安全機構做動。
- 當電瓶或保險絲更換時，安全機構作動會被取消，無法自動開關車窗。
如果車窗打開，反覆的操作該車窗開關上升直到車窗完全地關閉。接下來，釋放開關，再次操作開關往上升起並在這種狀態下按住開關至少一秒鐘，然後釋放開關。如此您就可以正常的操作所有車窗。

概要	規格	保養	車輛維護	緊急情況的處理	上鎖與開鎖	座椅與安全帶	儀表與控制	起動與駕駛	愉快的駕駛
----	----	----	------	---------	-------	--------	-------	-------	-------

MEMO

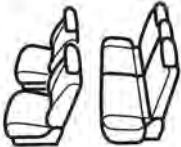
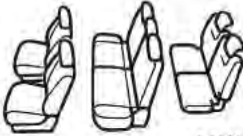
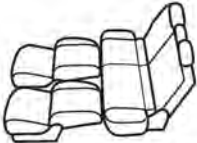
■ 座椅的排列

座椅可以視需要依據下圖所示排列。

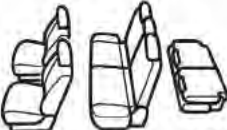
		5 人座	7 人座
一般用途		 AGM000168	 AAM008674
座椅打平→P. 6-10		 AGM000285	 AAM008690
變成行李區	椅背第二排座椅 →□ P. 6-7	 AAM008704	 AAM008717
	摺疊第三排座椅 →□ P. 6-10	—	 AAM008720

■ 座椅調整

調整駕駛座座椅讓您感到舒適，同時在保持清楚的視野，且還可以踩到踏板、方向盤與開關等等。

警告

- 行駛中時切勿調整座椅。因可能會導致車輛失去控制並且造成意外。完成調整之後，請在不使用調整拉桿情況下以前後移動座位的方式，來確定座椅已鎖到定位。
- 禁止讓兒童或成人乘坐在車內沒有配備座椅與安全帶的區域。另外，確認所有乘客都已坐定位並且繫好安全帶，而且兒童要乘坐在兒童安全座椅上。

警告

- 為降低碰撞或緊急剎車時人員受傷的危險，在車輛行進中時，座椅的椅背應該隨時保持直立狀態。如果椅背傾斜，則安全帶所能提供的保護就會大大的降低。當椅背被傾斜時，乘客會滑到安全帶下方會有更大的危險，因而導致嚴重的傷害。

注意

- 確實由成人來調整座椅或在成人的監督之下以正確並安全的方式操作。
- 開車時，不要在您的背部與椅背之間放置襯墊或類似的物品，這會使得意外發生時頭枕的保護效果降低。
- 移動座椅時，請小心不要夾到您的手腳。

■ 前座椅

◆ 手動型式

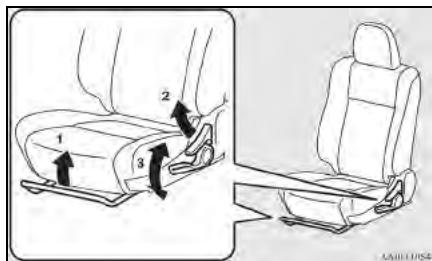

- 1-調整座椅前進後退
拉起調整拉桿，將座椅調整到想要的位置後將調整拉桿釋放。
- 2-調整椅背傾斜
拉起調整拉桿，將椅背傾斜到想要的角度後將調整拉桿釋放。
- 3-調整座椅高度(駕駛座椅)
重覆操作拉桿，將座椅調整到想要的高度。

◆ 電動型式*

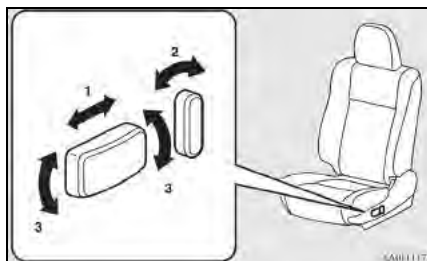

- 1-調整座椅前進後退
如箭頭所示的方向操作開關，將座椅調整到想要的位置。
- 2-調整椅背傾斜
如箭頭所示的方向操作開關，將椅背傾斜到想要的角度。
- 3-調整座椅高度(駕駛座椅)
如箭頭所示的方向操作開關，將座椅調整到想要的高度。



備註

- 為避免電瓶耗電，儘可能在引擎運轉時使用電動座椅。

■ 第二排座椅

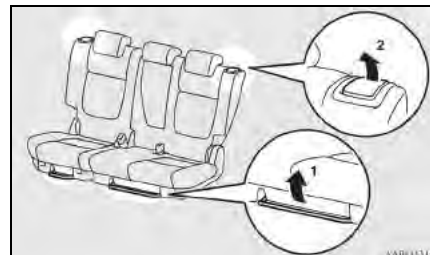

- 1-調整座椅前進後退(若有二排調整)
拉起調整拉桿，將座椅調整到想要的位置後將調整拉桿釋放。
- 2-調整椅背傾斜
拉起調整拉板，將椅背傾斜到想要的角度後將調整拉板釋放。

● 扶手

要使用扶手時，將扶手往下摺。
要回復到原來的位置，將扶手往後推到與座椅平齊。



⚠ 注意

- 切勿攀爬或坐在扶手上。如此將造成扶手損壞。
- 二排椅扶手上配備有置杯架。請參考“置杯架”

■ 進出第三排椅(7人座)*

拉起二排椅調整拉板，可以很容易將椅背前傾並向前滑動，以利人員進出。

恢復座椅時，將座椅向後滑動到適當的位置並將椅背拉起確實固定。座椅恢復後，請向前與向後確認座椅已確實固定，並將椅背調整到適當的乘坐位置。

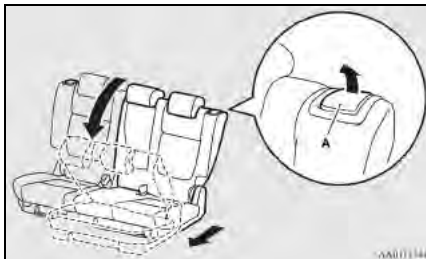

⚠ 警告

- 座椅向前摺疊，車輛請勿行駛，因為座椅並未固定，緊急剎車時，易造成嚴重的危險。

■ 第三排椅(7人座)(若有此配備)

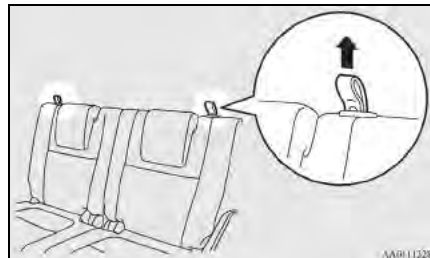

傾斜椅背

拉起拉環，可以調整椅背到想要的位置後再釋放拉環。

■ 頭枕

⚠ 警告

- 頭枕不在定位下駕駛車輛會造成您與您的乘員在意外事故時嚴重的傷害或死亡。要減少意外事故時嚴重的傷害，當座椅有人員乘坐時請隨時確認頭枕安裝在正確的位置。
- 切勿放置椅墊或類似的物品在椅背上。如此會增加您的頭部與頭枕之間的距離，不利於頭部的保護功能。
- 當有人員乘坐於第二排或第三排座椅時，請將頭枕拉起至適當的高度，當高度不足發生意外時，易造成嚴重傷害。

⚠ 警告

- 當有人員乘坐於第二排或第三排座椅時，請將頭枕拉起至適當的高度，當高度不足發生意外時，易造成嚴重傷害。

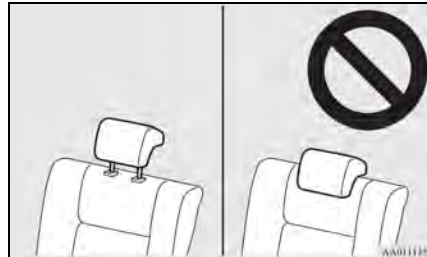

● 高度調整

調整頭枕高度使頭枕的中央盡量靠近眼睛的高度以減少撞擊時受到傷害的機會。

將頭枕往上移動來升高頭枕。將高度調整鈕(A)往箭頭的方向壓下，將頭枕往下移動來降下頭枕。調整之後，將頭枕往上下推動並確認頭枕已鎖住。

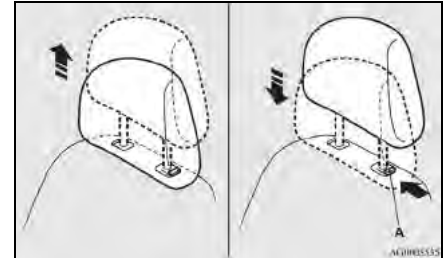

● 拆下

要拆開頭枕時，按下高度調整鈕(A)將頭枕往上拉出拆下。

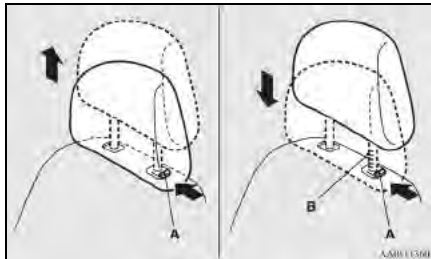

● 安裝

要安裝頭枕時，先確認頭枕朝向正確方向，然後依據箭頭所示的方向按下高度調整鈕(A)將頭枕插入椅背，並調整調整刻度(B)到適當高度且確認定位妥當。

⚠ 注意

- 如圖中所示確認高度調整鈕(A)正確的調整，並且抬高頭枕以確認不會脫離椅背。

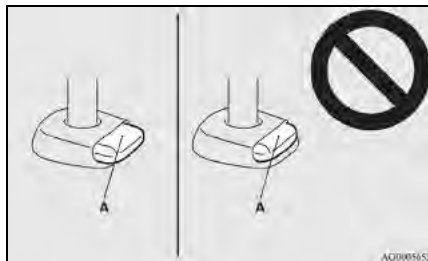

⚠ 注意

- 座椅頭枕的形狀與大小不同，安裝頭枕的時候，確認安裝在正確的座椅上。

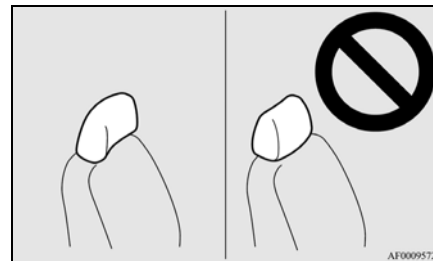

■ 變成行李箱區

可以將第二排或第三排座椅摺疊，創造更大的行李箱空間。

⚠ 警告

- 車輛行駛時，若是第二排座椅摺疊，第三排座椅嚴禁乘坐人員。

⚠ 注意

- 行李的堆放不可高於椅背高度。另外，確實固定住行李。否則沒有固定好的物品會因為緊急剎車而造成物品進入到乘客區造成嚴重的意外。
- 當排列座椅時注意勿夾到您的雙手或腳而造成人員受傷。

📖 備註

- 兩側的座椅可以單獨摺疊。

● 摺疊第二排座椅

◆ 摺疊

1. 將第二排椅的頭枕放到最低的位置。
請參閱 “頭枕” 單元在 P.6-5。
2. 收納第二排中央座椅安全帶。
請參閱 “第二排中央三點式安全帶” 單元在 P.6-15。
3. 若車輛二排椅配備滑動調整功能，將座椅移到最後位置。
請參閱 “第二排座椅” 單元在 P.6-3。

📖 備註

- 若不將第二排椅移到最後的位置，第二排椅無法摺疊。

4. 拉起二排椅座墊前端。

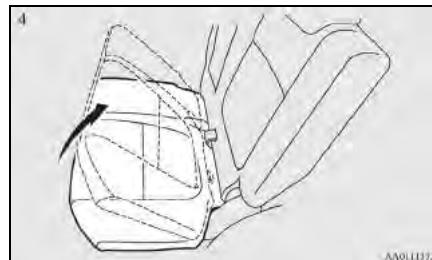

座椅與安全帶

5. 將座墊往前掀起。將調整桿(A)排至行李箱模式位置。

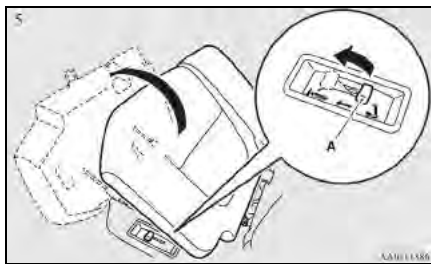

6. 將安全帶固定扣向前摺疊。

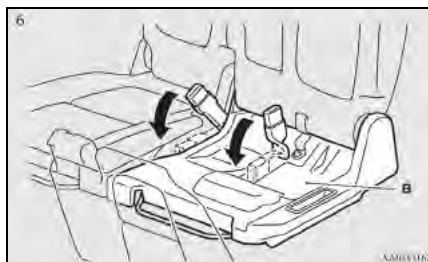

⚠ 注意

- 不可有人員站於塑膠座上(B)，也不可以放置行李。如此可能會損壞塑膠座。

7. 將拉板(C)拉起，將椅背向前摺疊。

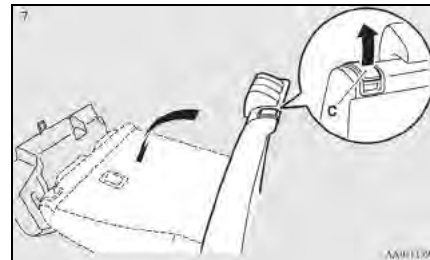

⚠ 注意

- 不可有人員坐於前掀的座墊上，也不可放置行李，因座椅固定座可能因重壓而變型。

📖 備註

- 當向前摺疊二排椅，座椅自動從行李箱模式切換至進入模式。

◆恢復

1. 升起椅背直到定位確實的固定。
2. 確認調整桿是在進入模式位置。
或將調整桿撥至進入模式位置。

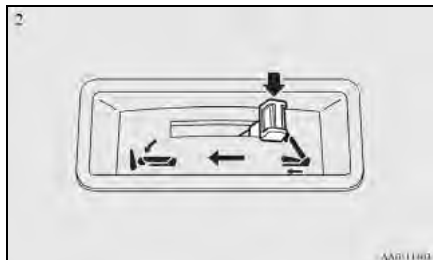

3. 升起安全帶固定扣(A)·再將座墊扳回·並確認如圖示的拖勾(B)對正位置。

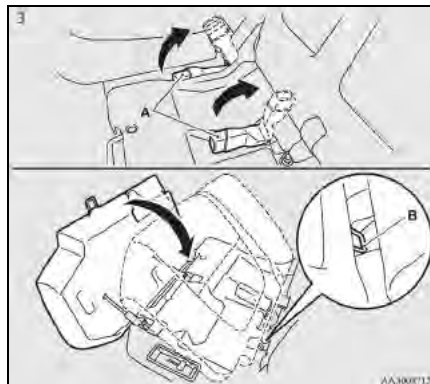

4. 壓下座墊直到座墊確實固定。

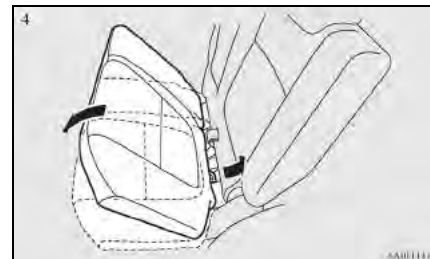

5. 確認安全帶座是在座墊上。

概要	規格	保養	車輛維護	緊急情況的處理	上鎖與開鎖	座椅與安全帶	儀錶與控制	起動與駕駛	愉快的駕駛
----	----	----	------	---------	-------	--------	-------	-------	-------

● 摺疊第三排座椅(7 人座)

◆摺疊

1. 將第三排座椅頭枕降到最低的位置。
請參閱 “頭枕” 單元在 P.6-5。
2. 拉起拉環(A),將座椅向前摺疊。

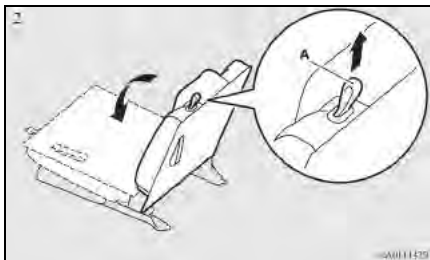

◆恢復

拉拉環(A)·將椅背拉起至定位確實固定。

輕拉椅背確認椅背確實固定。

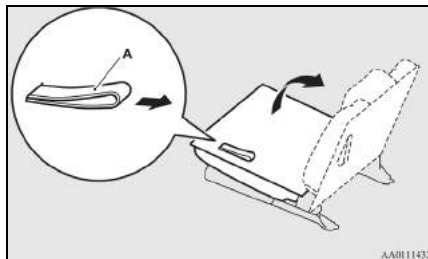

■ 座椅打平

將頭枕拆下來並且將椅背完全放下·這樣子就變成一個平放的大座椅。

⚠警告

- 行駛中不可讓人員坐在全部打平的座椅上·這是非常危險的。

⚠注意

- 要將座椅打平時·必須先將車子停在安全的地方來操作。
- 請由成人或有成人的協助操作調整座椅。
- 在座椅打平後不可在座椅上面乘坐或行走。
- 滑動座椅時·請小心不要夾到您的手腳。

注意

- 不要在椅背上跳躍或是大力的撞擊。
- 要升起椅背的時候，用您的雙手支撐放在椅背上並且緩慢升起椅背，不可讓兒童進行這項操作否則可能會造成意外。

1. 將前座椅的頭枕拆下，將後座椅扶手收納。
(請參閱 P.6-5 “頭枕” 單元)



2. 將後座椅完全往後移。
(請參閱 P.6-3 “後座椅位置前後調整” 單元)

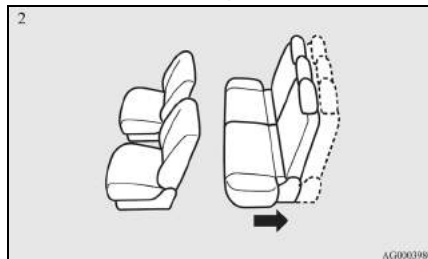

3. 將前座椅完全往前移，之後將椅背往後躺打平。
(請參閱 P.6-3 “後座椅位置前後調整” 與 P.6-3 “調整椅背” 單元)

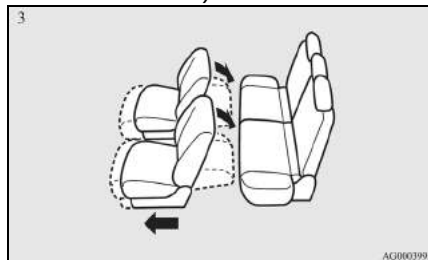

4. 將後座椅背往後躺。
(請參閱 P.6-3 “調整椅背” 單元)

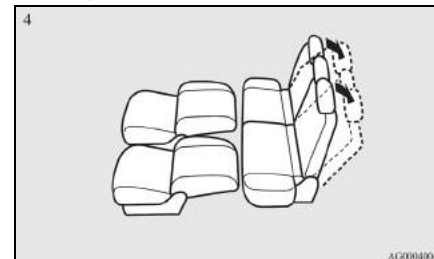

5. 如此就可以將座椅完全的打平。依據相反的程序可以將座椅回復到正常的位置。

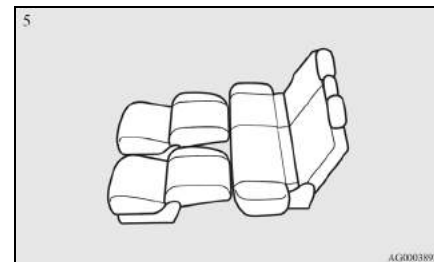

■ 安全帶

行駛時最重要的就是要正確的繫上安全帶以便在意外事故中保護您與乘客。

前安全帶配備預縮式安全帶系統，這些安全帶的使用方式與傳統安全帶一樣。

請參閱 P.6-18 “預縮式安全帶系統與拉力限制器系統”單元。

警告

- 駕駛人或搭乘車輛的每位成年人，以及所有身材能夠繫上座椅安全帶的兒童，都一定要繫上座椅安全帶，其他的兒童必須使用正確的兒童安全座椅。

警告

- 肩帶一定要放在肩膀上方並越過您的胸部，千萬不要將肩帶置於背後或繫在您手臂的下方。
- 一條安全帶只能一人使用，否則會造成危險。
- 若將椅背調整至垂直位置，安全帶將可發揮最佳的防護功能。若是椅背傾斜，則乘員將有極大的可能性會由安全帶下方向前滑過，尤其是遭遇前方撞擊時，乘員可能會因為撞擊儀表板或前座椅背而受傷。
- 安全帶使用時不可以扭曲。
- 使用者不可以改裝或增加任何會妨礙安全帶調整裝置或安全帶總成的鬆緊度調整。

警告

- 搭乘車輛時，即使您已繫上座椅安全帶也不要用手抱住孩童或讓兒童坐在您的腿上。否則會增加孩童在碰撞或緊急剎車時受重傷或致命的危險。
- 隨時將安全帶調整到適當位置。
- 隨時將腿部安全帶跨過您的髌骨繫上。

● 3 點式安全帶(緊急鎖定機構)

這個型式的安全帶不需要調整長度，繫上之後安全帶就會根據使用者的動作自行調整，但是在突然或是強大的撞擊時，安全帶就會自動鎖住來固定使用者的身體。

2. 將安全帶的舌板插入固定扣直到您聽見“喀答”聲為止。

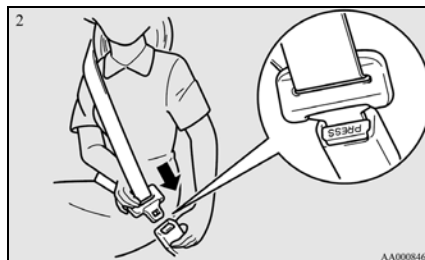

備註

- 可以使用快速拉出安全帶的方式來檢查安全帶鎖定功能。

◆繫上安全帶

1. 握住安全帶的舌板並慢慢地拉出安全帶。

備註

- 當安全帶處於鎖定狀態時無法拉出，用力的拉一下安全帶讓其歸回原位，然後再一次緩緩的將安全帶拉出來。

警告

- 腰帶部位務必要繞著髖骨附近，並儘量避免繫的太高，否則會增加碰撞時受重傷或死亡的風險。
- 繫上座椅安全帶時，安全帶絕不可以扭曲。

3. 輕輕地拉動安全帶來調整到您想要的鬆緊度。

備註

- 第二排座椅外側位置之安全帶配備自動鎖定回收機構(ALR)。將安全帶全部拉出後，回收機構會切換成自動鎖定回收模式(ALR mode)，此模式用來安裝且固定兒童安全座椅，以避免其移動。要切換回緊急鎖定模式(ELR mode)時，請將固定扣解開，並放鬆安全帶至完全的收回後，就可以再次使用了。(請參閱“安裝兒童安全座椅於 3 點安全帶”(配備緊急/自動鎖定機構)於 P.6-24)

概要	規格	保養	車輛維護	緊急情況的處理	上鎖與開鎖	座椅與安全帶	儀錶與控制	起動與駕駛	愉快的駕駛
----	----	----	------	---------	-------	--------	-------	-------	-------

座椅與安全帶

◆解開安全帶

握住安全帶的舌板並且按下固定扣上的按鈕。

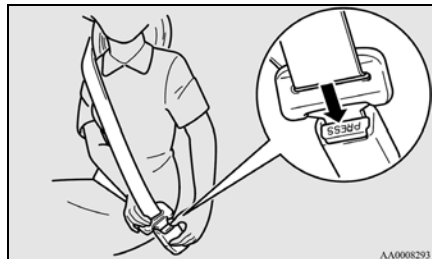

備註

- 當安全帶自動縮回時，握住安全帶的舌板並讓安全帶緩慢的縮回，否則可能會損壞到車輛或人員。

備註

- 若安全帶(A)或還(B)變髒時，安全帶可能無法平滑的收回，請用中性肥皂或去汙劑清潔。

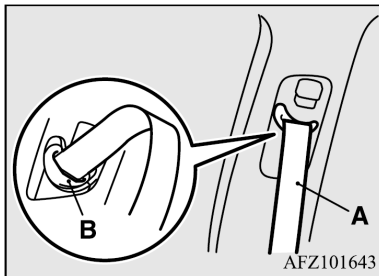

安全帶提醒器

◆解開安全帶

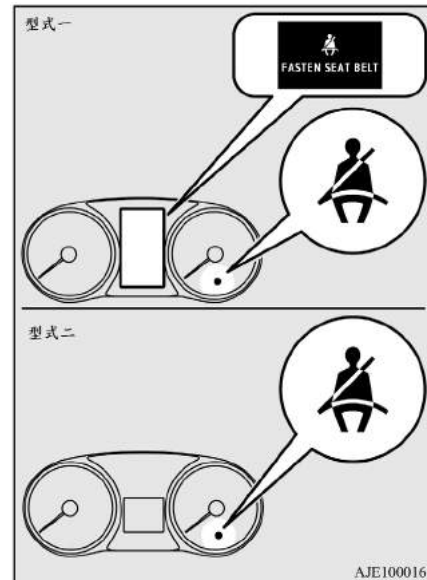

如果點火開關轉到“ON”位置而安全帶未繫上，則警示燈閃爍以及聲響作動大約 6 秒來提醒駕駛人繫上安全帶。

如果車輛行駛中未繫上安全帶，警示燈會閃爍，並且持續發出聲響，直到繫上安全帶。同時，“繫上安全帶”顯示在多重資訊顯示幕中的資訊螢幕上(型式一：彩色螢幕)。

警告

- 不可安裝任何配件或是貼紙，造成警示燈難以視別。

備註

- 如果安全帶仍然未繫上，每當車輛停止與再次起步時，警示燈與聲響會作動來提醒駕駛人繫上安全帶。

● 可調式座椅安全帶固定座 (前座椅)

安全帶固定座高度可以調整。當壓下按鈕(A)時可以將安全帶固定座降低，上升時則不需要壓下按鈕(A)。

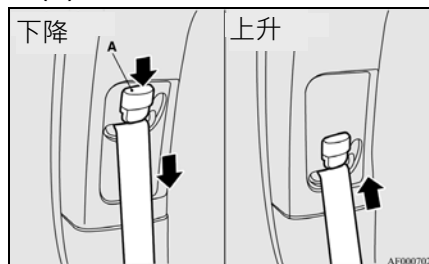

警告

- 當調整安全帶固定座時，將固定座調整到適當高度的位置，如此安全帶才能與您的肩膀接觸而不會碰到您的頸部。

● 第二排中央三點式安全帶

第二排座椅中央安全帶必需如圖示之方式正確使用。

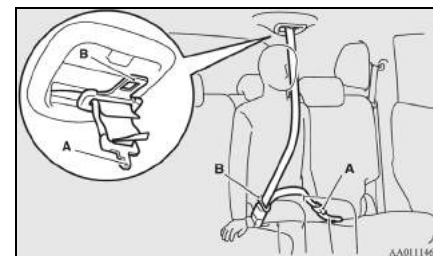

概要	規格	保養	車輛維護	緊急情況的處理	上鎖與開鎖	座椅與安全帶	儀錶與控制	起動與駕駛	愉快的駕駛
----	----	----	------	---------	-------	--------	-------	-------	-------

警告

- 請確實安裝舌板(A與B)。若沒有正確的安裝與使用安全帶，會大幅降低保護力，並於車輛發生撞擊或是緊急剎車時造成人員嚴重的傷害。

注意

- 若第二排座椅後方裝有行李室橫桿(客貨車型)，使用第二排中央三點式安全帶時，請注意安全帶拉出必須從橫桿下方通過，以避免不良影響。

◆繫上安全帶

1. 從頂篷的兩個固定插槽中，先將小舌板(A)拉出插槽，再將舌板(B)拉出插槽。

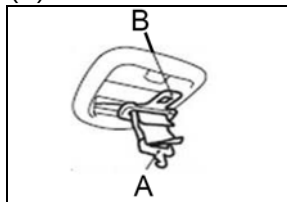

注意

- 若未先將舌板拉出插槽，而直接拉扯舌板或安全帶，將可能導致頂篷及飾蓋毀損。
2. 將安全帶固定扣(C)從椅背上拉出。
 3. 將安全帶上的小舌板(A)確實插入安全帶固定扣(C)。
 4. 將安全帶舌板(B)確實插入安全帶固定扣(D)。

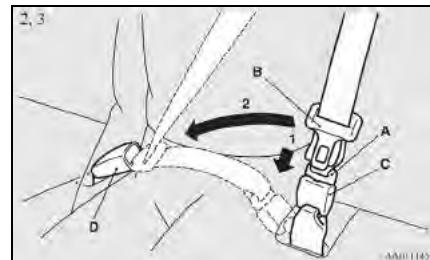

5. 輕輕地拉動安全帶來調整到您想要的鬆緊度。

◆解開安全帶

1. 握住安全帶的舌板並且按下固定扣上的按鈕。
2. 使用一字狀的物品(例如舌板B)按壓按鈕(E)，釋放安全扣(C)。

備註

- 收回安全帶時，請握住安全帶使緩緩自動收回，若是不正確操作可能會造成車輛損壞。

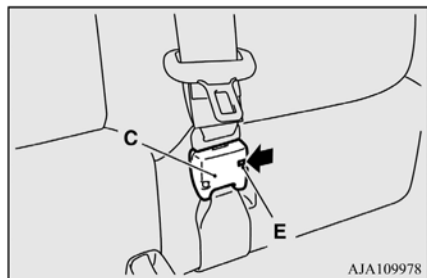

3. 當安全帶回收完成後，將舌板(B)插入上插槽(F)·再將小舌板(A)插入下插槽(G)。

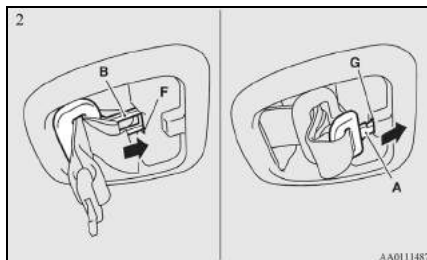

4. 將安全帶放回固定座。

● 第二排與第三排椅安全帶收存

當安全帶不使用後，將安全帶存放於圖示位置。

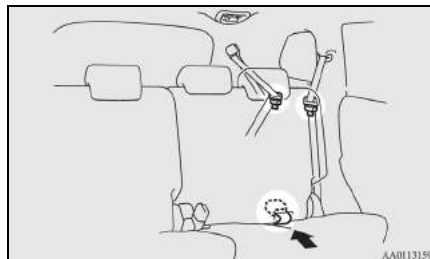

A- 後安全帶

◆安全帶舌板收存
將安全帶穿過後缺口(A)之後，將舌板插入前缺口(B)。

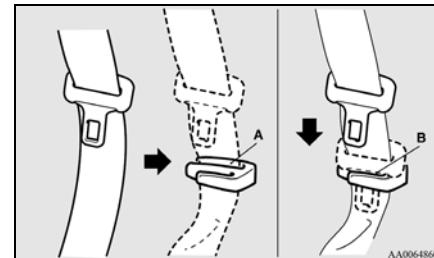

概要	規格	保養	車輛維護	緊急情況的處理	上鎖與開鎖	座椅與安全帶	儀錶與控制	起動與駕駛	愉快的駕駛
----	----	----	------	---------	-------	--------	-------	-------	-------

■ 懷孕婦女使用安全帶

⚠ 警告

- 安全帶可以提供包括孕婦在內的車內乘員保護。因此孕婦乘車時也需繫上安全帶，以避免發生事故時，造成孕婦本身及胎兒的傷害。孕婦在使用安全帶時，務必將腰帶段平貼在大腿上方的髖骨部位，不得直接繞在腹部。若有任何疑問，請洽詢專業醫師。

■ 預縮式安全帶系統與拉力限制器系統

駕駛側座椅與前乘客側座椅每一個安全帶都有配備一組預縮器系統。

● 預縮器系統

當點火開關或操作模式在下列狀況，且前方或是側方(車輛配備 SRS 側氣囊與 SRS 氣簾氣囊)發生撞擊足以傷害到駕駛人與前乘客時，預縮器系統將立即個別的縮回安全帶，使安全帶發揮到最大的效果。

<無免鑰匙操作鑰匙車輛>

點火開關在 ON 或 START 位置

<免鑰匙操作鑰匙車輛>

操作模式在 ON 位置

⚠ 警告

- 為使預縮式安全帶系統發揮最佳功能，請確認您有正確的調整座椅與繫上安全帶。

⚠ 注意

- 安裝任何音響設備或是在靠近預縮式安全帶或是地板控制台的維修都必須由中華三菱體系服務廠執行。因為這些作業會影響到預縮式安全帶系統。
- 如果您要將車輛報廢，請洽中華三菱體系服務廠。這樣做是很重要的，因為預縮式安全帶的意外擊發會導致傷害。

 備註

- 當車輛前方遭遇到嚴重的撞擊時，即使未繫上安全帶，預縮式安全帶也會作動。
- 預縮式安全帶的設計只能作用一次。預縮式安全帶已經作動之後，必須由中華三菱體系服務廠更換。

● SRS 警告

SRS 氣囊以及預縮式安全帶都共用相同的警示燈/顯示符號。請參閱 P.6-41 “SRS 警示燈/顯示符號” 單元。

● 拉力限制器系統

發生碰撞時，每個拉力限制器可以有有效的吸收安全帶所受到的負荷，將乘客所受到的撞擊降到最小。

■ 兒童安全防護

搭載兒童時，請依兒童的身材選用適合的兒童安全座椅。依照政府法令規定：小客車附載幼童（指年齡在四歲以下，且體重在十八公斤以下之兒童。）應依下列規定方式乘坐，法令實施後未依規定乘坐時將會受罰。

1. 一歲以下或體重未達十公斤之嬰兒，應放置於車輛後座之嬰兒用臥床，使兒童平臥。（參考圖 A）
2. 一歲以上至四歲以下，且體重在十公斤以上至十八公斤以下之幼童，應坐於車輛後座之幼童用座椅。（參考圖 B）
3. 四歲以上至十二歲以下或體重逾十八公斤至三十六公斤以下之兒童，應坐於車輛後座並妥適使用安全帶。
4. 每一安全椅以乘坐一位幼童為

限。如因幼童體型特殊明顯無法依規定使用者，得選用適當之安全椅或使用適當之輔助椅墊，以使其能適當繫上安全帶。（參考圖 C）請依照兒童的身高、體重，加裝適合及合格的兒童安全椅（指符合國家標準 CNS 11497 汽車用兒童保護裝置並經經濟部標準檢驗局檢驗合格，且標印有商品檢驗標識之安全椅），並繫上安全帶，乘坐於後座靠門側座位以確保安全。

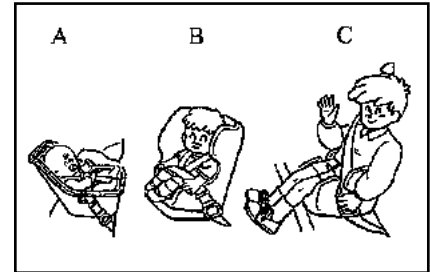

所有孩童需放置於適合他們年齡及體型之兒童安全座椅中，以獲得最大之保護。

概要	規格	保養	車輛維護	緊急情況的處理	上鎖與開鎖	座椅與安全帶	儀錶與控制	起動與駕駛	愉快的駕駛
----	----	----	------	---------	-------	--------	-------	-------	-------

 備註

- 以上孩童乘坐依年齡、身高及體重之區分方式，若與政府法令規定有差異時，以政府法令規定為準。

 警告

- 若兒童身材過高已無法坐在兒童安全座椅中時，應讓其坐於後座，並繫好安全帶。肩帶應跨過肩部上並橫越過胸部，而不可置於頸部。腰帶儘可能跨過兒童髖骨處。若有需要，應使用輔助椅墊，使兒童能正確繫上安全帶。

 警告

- 面朝前的兒童安全座椅應安裝在後座靠門側座位上；嚴禁安裝於前座（即使是將座椅往後退到底），因為兒童若無受到適當防護設備之保護，可能會使兒童受到嚴重傷害或致死之危險，且會違反政府法令規定而受罰。

 警告

- 極度危險！
背向式安全座椅不得放置於前乘客座椅，因為氣囊充氣瞬間的力道將會撞擊兒童，造成極為嚴重甚至致命的傷害且會因違反政府法令規定而受罰。背向式兒童安全座椅僅限放置於後座椅。



● 嬰兒與小孩

搭載嬰兒或幼童時，請務必遵守以下建議：

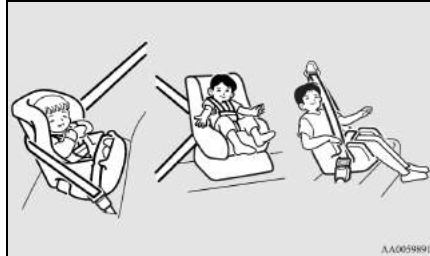

- 搭載嬰兒時，務必使用臥式嬰兒安全座椅。搭載幼童時，若是隨車安全帶可能會碰觸到幼童的頸部或臉部時，請使用坐式兒童安全座椅。
- 務必依照兒童的身高及體重選用適當的兒童安全座椅，並且需確定該兒童座椅可以穩固的安裝在座椅上。基於安全性的考量，兒童安全座椅務必裝置在後座椅上。

- 選購安全座椅時，務必先試著在後座椅上安裝，以確認是否能夠安裝牢固。受限於安全帶鎖扣位置及座墊形狀，某些廠商所製造的兒童安全座椅可能無法安裝穩固。確實拉緊安全帶之後，若兒童安全座椅仍可輕易向前傾倒，或是左右搖晃，表示這種兒童安全座椅並不適用於本車輛，請選擇其他廠牌或型號。

⚠ 警告

- 安裝兒童安全座椅時，請務必依照製造廠商所提供的使用說明書。若違反使用手冊上的安裝說明，有可能會導致兒童遭受嚴重傷害。
- 兒童安全座椅安裝完成後，請試著前後左右搖晃看看，以確認是否牢固。若安全座椅安裝不牢固，萬一發生事故或是緊急剎車時，有可能對兒童或是車內乘員造成傷害。
- 如不需使用兒童安全座椅時，仍需以安全帶確實固定，或者乾脆拆下取出車外另行收藏，以免對兒童造成傷害。

注意

- 若兒童乘車沒有繫上安全帶，萬一車輛遭遇事故，兒童極可能會拋出車外。
- 若兒童乘車沒有繫上安全帶，萬一車輛遭遇事故，兒童有可能會碰撞車內其他乘員。
- 切勿讓兒童單獨留置在車內，如果必須下車暫時離開，請務必讓兒童同行。

● 較大的兒童

無法乘坐兒童安全坐椅的較大兒童必須坐在後座並且繫上安全帶。安全帶的腿帶部分必須繫在腹部髌骨之下。否則在發生意外事故時安全帶會壓迫在兒童的腹部並且造成傷害。

依據車輛中座椅所配備的 ISOFIX 兒童安全座椅錨點系統，ISOFIX 兒童安全座椅可以連接到相關位置。

● 安裝 ISOFIX 兒童安全座椅到固定錨點

◆ 下固定錨點位置

您的車輛的後座椅具有兩組 ISOFIX 下方固定錨點用來固定有 ISOFIX 固定裝置的兒童安全座椅系統。

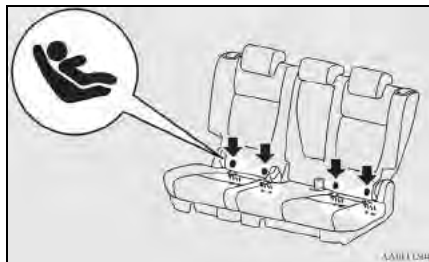

◆ 上方固定錨點位置

位於椅背後方有 2 個上方固定錨點。都是用來固定 ISOFIX 兒童安全座椅上端固定帶(Top Tether)到後座椅的 2 個位置。

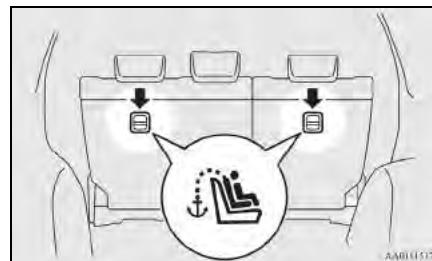

警告

- ISOFIX 固定錨點的設計只能保護正確安裝的 ISOFIX 兒童安全座椅。絕對不可以用來當作成人安全帶、固定帶、或連接車輛上其它設備。

◆具有 ISOFIX 固定系統的兒童安全座椅

ISOFIX 兒童安全座椅系統的設計只適用於附有 ISOFIX 下方固定錨點的座椅。

使用下固定錨點固定兒童安全座椅系統，可不需要使用車輛的安全帶來固定兒童安全座椅。

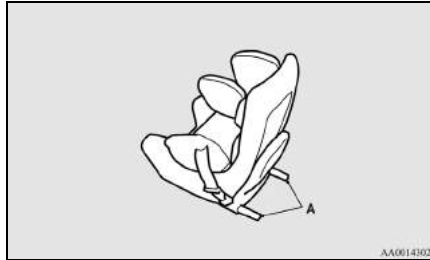

A：ISOFIX 兒童安全座椅系統接頭

◆安裝

1. 清除接頭周圍的任何外物，並確認車輛的安全帶位於正常的收存位置。
2. 用手開啟位於椅墊(A)及椅背(B)間的下固定錨點(C)上的小開槽。
3. 為了更容易安裝兒童座椅，可將椅背向後傾斜，再依據兒童座椅廠商的使用手冊步驟，將兒童座椅接頭(D)插入下方固定錨點(C)，再將椅背調整到適當的位置。

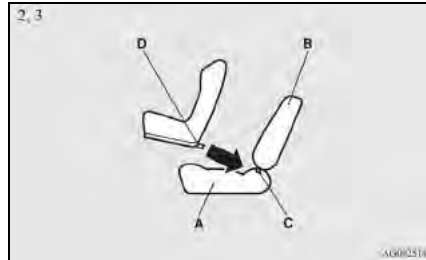

A：車輛椅墊 B：車輛椅背
C：下固定座 D：接頭

注意

- 安裝兒童安全座椅，避免拆除兒童安全座椅頭枕或調整它的高度。

若兒童安全座椅有上固定帶(Top Tether)，需要使用上方固定錨點，請依步驟 4 及 5。

4. 拆開您想要安裝兒童安全座椅位置的座椅頭枕。
5. 將兒童座椅的上端固定帶掛鉤(E)固定到上方固定錨點(F)，並拉緊固定帶掛鉤的頂端且牢牢的緊緊。

座椅與安全帶

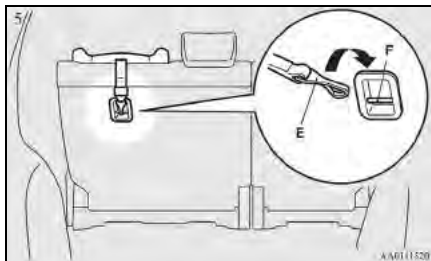

備註

- 若是固定帶掛勾很難勾上時，請將掛鈎換邊。

6. 往所有的方向推拉動兒童安全座椅以確認是否牢密的繫緊。

◆拆開

依據兒童安全座椅系統製造商指示拆開兒童安全座椅系統。

● 使用三點式安全帶(附緊急鎖定機構)安裝兒童安全座椅

安裝兒童安全座椅至第二排座椅外側時，需將安全帶緊急鎖定回收模式(ELR mode)切換為自動鎖定回收模式(ALR mode)，以避免於緊急狀況時安全座椅移動。

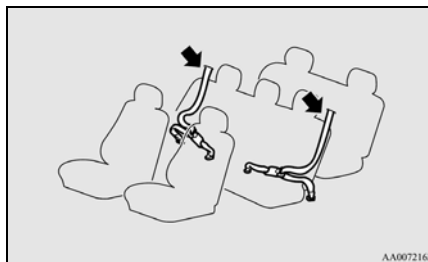

◆安裝

1. 調整第二排座椅椅背立直位置，將兒童安全座椅放於後座上。
2. 根據兒童安全座椅之使用手冊將安全帶繫上兒童安全座椅。

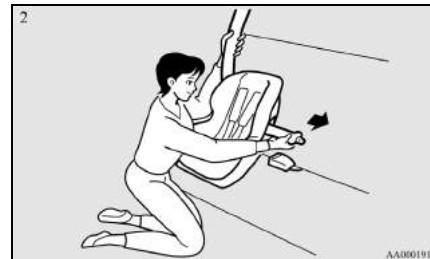

▲注意

- 安裝兒童安全座椅，避免拆除兒童安全座椅頭枕或調整它的高度。

3. 將安全帶全部抽出後再讓安全帶退回，將其切換為自動鎖定回收模式(ALR mode)。

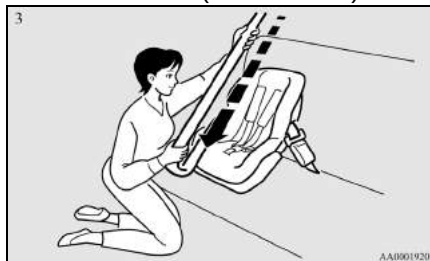

4. 安全帶鎖定後，就無法再將其拉出；若是還可將安全帶拉出，請再重覆步驟。

5. 確認安全帶固定後，將兒童安全座椅下壓，將過鬆的安全帶收回。

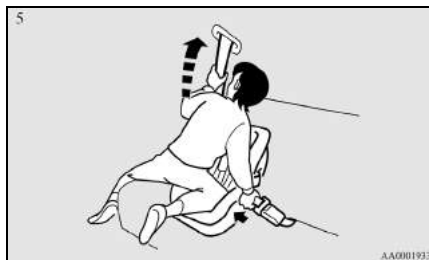

6. 兒童坐上兒童座椅之前，請先確認兒童座椅已確實固定，若是有鬆脫現象，請再依步驟重新固定兒童安全座椅。

警告

- 兒童坐上安全坐椅之前，請再次確認安全帶系統已從緊急鎖定回收模式(ELR)切換為自動鎖定回收模式(ALR)。因為在緊急剎車時，緊急鎖定回收模式(ELR)下兒童安全座椅仍會移動，為避免危險請務必確認。

◆拆卸

1. 將安全帶舌板從安全帶扣上取下。
2. 將安全帶全部收回，以切換回緊急鎖定回收模式(ELR)。

● 各座椅位置適合安裝知兒童保護裝置

質量等級	座椅位置 (或其他位置)			
	三排外側座椅	三排中間座椅	二排外側座椅(左/右)	二排居中座椅
等級 0(至 10 公斤)	X	X	U	X
等級 0+(至 13 公斤)	X	X	U	X
等級 I (9 至 18 公斤)	X	X	U	X
等級 II(15 至 25 公斤)	X	X	X	X
等級 III(22 至 36 公斤)	X	X	X	X

- U = 適用於經認證該質量等級之通用型兒童保護裝置。
- X = 不適用於該質量等級之兒童。



注意

- 安裝兒童安全座椅時，將頭枕從座椅拆下。
- 當兒童安全座椅安裝在二排座椅時，將座椅滑動調整到最後方位置，椅背向後傾斜至第四段。
- 當安裝兒童安全座椅於後座左側時，請勿將加放兒童安全座椅安裝在二排座椅的中央位置，避免兒童安全座椅干涉安全帶，造成無法繫上。

● 各 ISOFIX 座椅適合安裝之 ISOFIX 兒童保護裝置

質量等級	尺度等級	治具	車上 ISOFIX 位置				
			後排 外側座椅	中間排 中間座椅	中間排外側 座椅(左/右)	中間排 居中座椅	其它位置
攜帶式 嬰兒床	F	ISO/L1	X	X	X	X	X
	G	ISO/L2	X	X	X	X	X
0 (至 10 公斤)	E	ISO/R1	X	X	IL*	X	X
0+ (至 13 公斤)	E	ISO/R1	X	X	IL*	X	X
	D	ISO/R2	X	X	IL*	X	X
	C	ISO/R3	X	X	IL*	X	X
I (9 至 18 公斤)	D	ISO/R2	X	X	IL*	X	X
	C	ISO/R3	X	X	IL*	X	X
	B	ISO/F2	X	X	IUF*	X	X
	B1	ISO/F2X	X	X	IUF*	X	X
	A	ISO/F3	X	X	IUF*	X	X
II (15 至 25 公斤)		(1)	X	X	X	X	X
III (22 至 36 公斤)		(1)	X	X	X	X	X

概要	規格	保養	車輛維護	緊急情況 的處理	上鎖與開鎖	座椅與 安全帶	儀錶與控制	起動與駕駛	愉快的駕駛
----	----	----	------	-------------	-------	------------	-------	-------	-------

對於沒有標明 ISO/XX 尺度等級識別號(A 至 G)之 CRS，申請者應就適用之質量等級，明述每一位置上建議使用車輛特定之 ISOFIX 兒童保護裝置。

上表中字母的定義：

- IUF=適用於經認證該質量等級之通用型 ISOFIX 前向式兒童保護裝置。
- IL=適用於附列清單內之特定 ISOFIX 兒童保護裝置(CRS)，此保護裝置可能為限制車型、限制使用型 (Restricted category)或半通用型。
- X=不適用於該質量等級及/或尺度等級之 ISOFIX 兒童保護裝置。
- *=安裝 CRS 時，該座位頭枕位置應在最高段。



- 安裝兒童安全座椅時，將頭枕從座椅拆下。
- 當安裝兒童安全座椅於後座左側時，請勿將加放兒童安全座椅安裝在二排座椅的中央位置，避免兒童安全座椅干涉安全帶，造成無法繫上。

● I-Size 兒童保護裝置安裝於各座椅位置

座椅位置						
	後排外側 左方座椅	後排外側 右方座椅	後排中間座椅	中間排外側 左方座椅	中間排外側 右方座椅	中間排 居中座椅
i-Size 兒童安全保護裝置	X	X	X	X	X	X

上表中字母的定義：

- X = 不適用於通用型 i-Size 兒童安全座椅保護裝置之座椅

■ 安全帶檢查

- 檢查安全帶是否有傷口、磨損或是邊緣磨損，並且檢查金屬部分是否有破裂或是變形。如果有缺陷更換安全帶總成。
- 航艙的安全帶必須使用中性和清潔劑在溫水中清潔。用水沖洗之後，將其陰乾。不可將安全帶漂白或是染色，因為這會影響安全帶的特性。

⚠ 警告

- 發生碰撞後，應該請中華三菱體系服務廠檢查所有座椅安全帶的組件包括收縮器和相關硬體。建議您更換所有碰撞時使用的座椅安全帶，除非碰撞情況非常輕微，而且安全帶沒有損壞的情況，才可以繼續使用。

⚠ 警告

- 切勿自行修理或更換座椅安全帶總成的任何組件；這項工作只能由中華三菱體系服務廠才能執行，否則可能會降低座椅安全帶的功效，並且在碰撞時造成人員受傷或致命。
- 一旦預先縮緊器作動之後，就無法重複使用，必須與收縮器一起更換。

⚠ 警告

- 請勿插入任何異物(塑膠片、迴紋針、鈕釦等)到安全帶扣或回拉機構，此外，請勿改裝、拆卸或安裝座椅安全帶，避免遭受撞擊等情況，無法提供適當的保護。

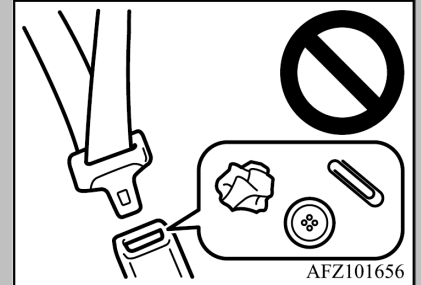

- 皮帶上有髒汙時，需使用中性和清潔劑和溫水清潔，並在陰涼處曬乾，請勿試圖漂白或染色皮帶，避免影響其功能。

■ 輔助保護系統(SRS)

- 氣囊

本單元將介紹有關駕駛座及前乘客座前氣囊、駕駛座膝部氣囊、側氣囊以及側窗簾氣囊等若干極為重要的資訊。

SRS 駕駛座及前乘客座前氣囊的功能在於輔助駕駛座及前乘客座安全帶的防護功能，當車輛遭遇嚴重正面撞擊時，提供駕駛人及前座乘員額外的頭部及胸部保護。

SRS 駕駛座膝部氣囊其設計是在強化駕駛人座椅安全帶系統的主要保護。它可降低駕駛人膝部及足部向前衝的力量，並在某些中度至重度的正面碰撞中提供對身體進一步的整體性保護。

SRS 側氣囊的設計在正確的繫上安全帶時才有保護作用，並在某些中度至重度的側向碰撞中提供駕駛者及前座乘客胸部及腹部進一步的整體性保護。

SRS 側窗簾氣囊的設計在正確的繫上安全帶時才有保護作用，並在某些中度至重度的側向碰撞中提供駕駛者及乘客頭部進一步的整體性保護。

SRS 絕對無法取代安全帶，為了能夠在各種型式的碰撞及事故中獲得最佳的保護，駕駛人及車內所有乘員都務必繫上安全帶(嬰兒及幼童需使用安全座椅，並且妥善固定在後座椅上)。

● 氣囊的作動

SRS 包含下列組件：

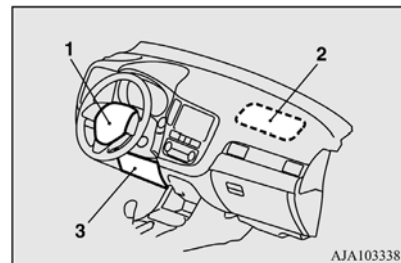

- 1- 氣囊模組(駕駛側)
- 2- 氣囊模組(乘客側)
- 3- 駕駛膝部氣囊模組*

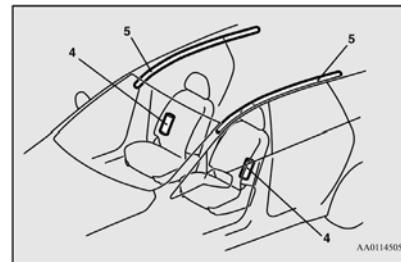

- 4- 側氣囊模組
- 5- 側窗簾氣囊模組

概要	規格	保養	車輛維護	緊急情況的處理	上鎖與開鎖	座椅與安全帶	儀錶與控制	起動與駕駛	愉快的駕駛
----	----	----	------	---------	-------	--------	-------	-------	-------

座椅與安全帶

氣囊系統只有在下列的狀況之下才會作動。

<無免鑰匙操作鑰匙系統>

點火開關在“ON” 或
“START” 位置

<有免鑰匙操作鑰匙系統>

操作模式在“ON” 位置

氣囊充氣瞬間會突然發出極大噪音，並伴隨若干煙霧及粉塵，但是這些狀況都不致於造成傷害，也不代表車輛著火。對於呼吸系統過敏的人，可能會因為氣囊充氣瞬間所產生的化學物質而感到短暫的刺激。此時請於氣囊充氣後，在安全的前提下打開車窗通風。氣囊在充氣後會立即洩氣，因此不會造成遮蔽視線的危險。

⚠ 注意

- 氣囊充氣的速度非常快，在某些情形下接觸到膨脹的氣囊，可能會造成擦傷或挫傷等類似傷害。

⚠ 警告

- 保持正確坐姿並繫上安全帶是十分重要的。
若駕駛人或前座乘客太過靠近方向盤或儀表板，當氣囊充氣瞬間，可能會造成極度嚴重甚至致命的傷害。
氣囊膨脹速度極快且力量很大。若駕駛人或前座乘客未正確繫上安全帶並維持良好坐姿，則當氣囊充氣時，可能無法提供適當保護並可能造成嚴重或致命的傷害。

⚠ 警告

- 切勿坐在座椅的前緣或使腿部太靠近儀表板；或者將頭、胸前傾而太靠近方向盤或儀表板。切勿將腳蹠在儀表板上。
- 讓所有嬰兒或兒童乘坐於後座並使用適當的兒童安全座椅。對嬰兒及幼童而言，後座是最安全的位置。

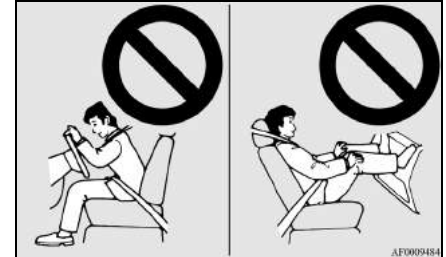

警告

- 搭載兒童時，請務必使用安全座椅。不得讓兒童站立靠在儀表板，或者是由成人抱在懷中或大腿上。萬一發生事故，或是氣囊充氣時，他們將會遭受嚴重的傷害，甚至致死。兒童乘車時務必正確使用適合的安全座椅。



- 氣囊的作動
配備前乘客氣囊車輛之警示貼紙。

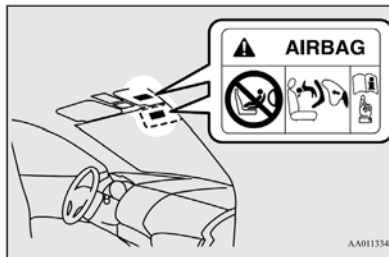

警告

- 非常危險！
前座椅有氣囊保護的車輛上切勿使用兒童安全座椅！
「依規定前排座椅禁止乘載嬰兒、幼童及兒童」



- 駕駛側與乘客側前氣囊系統

駕駛座氣囊位於方向盤蓋下方，前乘客座前氣囊則位於手套箱上方的儀表板飾板內。

即使前乘客座沒有乘員，駕駛座及前乘客座前氣囊仍會同時充氣。



● 駕駛側膝部氣囊系統

駕駛側膝部氣囊位於方向盤下方。
膝部氣囊與駕駛座氣囊同時作動。



● 前氣囊與駕駛側膝部氣囊引爆

◆ 氣囊引爆時機

車輛遭受中等程度以上力道的正面撞擊時，前氣囊才會引爆充氣。典型的撞擊型態如下圖所示。

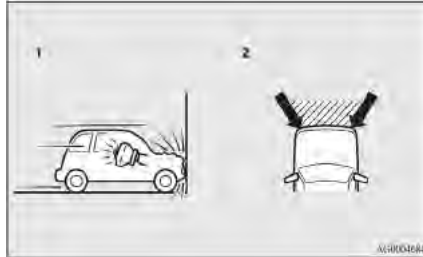

- 1- 以大約每小時 25 公里以上正面撞擊堅固的牆面。
- 2- 介於箭頭之間陰影的區域內中等的到嚴重的前方撞擊。

倘若撞擊力道低於以上程度，前氣囊可能不會充氣。但是若車輛撞擊的物體會因為變形或移動而吸收撞擊力道(例如撞擊靜止中的車輛、柱子或護欄等)，則實際上使氣囊充氣的最低撞擊力道門檻可能需要更高。

由於發生前方正面撞擊時，乘客身體很容易會向前衝，因此請隨時繫上安全帶。安全帶可以在氣囊開始充氣的初期，協助乘員在身體與方向盤或儀表板之間維持適當的安全距離。氣囊在充氣初期具有極大爆發力，因此極可能會造成嚴重甚至致命的傷害。

切記，座椅安全帶是車輛最主要的撞擊防護設備，而 SRS(輔助保護系統)僅限於提供輔助保護功能，因此基於您與所有乘員的安全考量，乘車時請務必繫上安全帶。

◆下列狀況下前氣囊與駕駛側膝部氣囊可能不會引爆充氣

為了保護車內乘員，車輛車身上設計有吸撞結構，因此當車輛遭遇某些特定狀況的前方撞擊時，氣囊可能不會充氣(有時車身可能因為吸收撞擊力道的因素而明顯變形)。在這種狀況下，不論車身變形或受損狀況是否嚴重，氣囊都可能不會充氣。

因為氣囊不會在所有碰撞的情況下保護乘客，所以請務必要適當的繫上座椅安全帶。

如圖所示是幾種典型狀況。

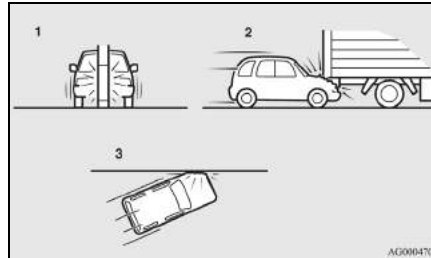

- 1- 當碰撞電線杆、樹木或其它狹窄的物體。
- 2- 車輛衝到卡車後下方的碰撞
- 3- 傾斜角度的碰撞。

因為氣囊不會在所有碰撞的情況下保護乘客，所以請務必要適當的繫上座椅安全帶。

◆前氣囊與駕駛側膝部氣囊在下列狀況下不會展開
下圖所示之狀況下前氣囊不會展開。

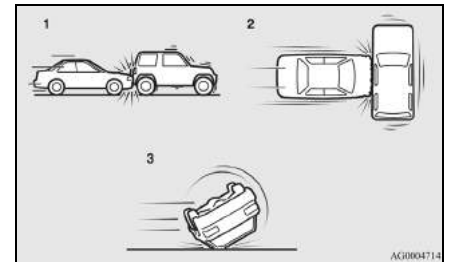

- 1- 後端撞擊
- 2- 側邊撞擊
- 3- 車輛翻滾

因為氣囊不會在所有碰撞的情況下保護乘客，所以請務必要適當的繫上座椅安全帶。

概要	規格	保養	車輛維護	緊急情況的處理	上鎖與開鎖	座椅與安全帶	儀錶與控制	起動與駕駛	愉快的駕駛
----	----	----	------	---------	-------	--------	-------	-------	-------

座椅與安全帶

◆前氣囊與駕駛側膝部氣囊可能引爆的狀況

當車輛底部遭受中等程度以上的撞擊(底盤受損)時，氣囊有可能會充氣。如下頁所示為幾種典型狀況。

由於當車輛遭遇如右圖所示的意外撞擊時，氣囊可能會充氣，同時您的身體也極可能會向前傾，因此乘車時務必正確繫上安全帶。

安全帶可以在氣囊開始充氣的初期，協助乘員的身體與方向盤或儀表板之間維持適當的安全距離。氣囊在充氣初期具有極大爆發力，一旦接觸將會造成極為嚴重甚至致命的傷害。

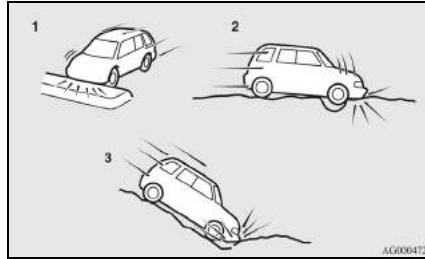

- 1- 碰撞到突起的中央分隔島或路緣
- 2- 車輛行經深洞或凹洞
- 3- 車輛在陡峭的斜坡往下行駛時撞擊到地面

某些不預期的撞擊會讓乘客很容易移位，且氣囊可能會展開，所以請務必繫緊安全帶。

安全帶能夠在氣囊展開的第一階段讓您與方向盤及儀表板之間保持安全的距離。

⚠警告

- 不得在方向盤蓋或手套箱上方黏貼任何物品，例如徽章或飾品，萬一氣囊充氣，這些物體可能會撞擊乘員，造成意外傷害。
- 手套箱上側不可放置任何物品，萬一氣囊充氣，這些物體可能會造成意外傷害。

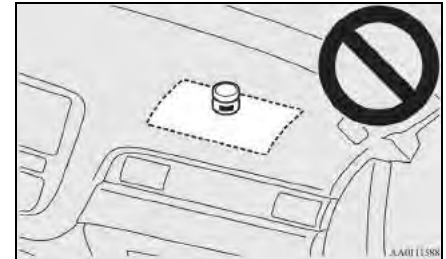

警告

- 切勿在擋風玻璃下方安裝或放置任何配件。這些物體可能會影響氣囊充氣作用，或者在氣囊充氣時撞擊乘員，造成意外傷害。
- 切勿將其它鑰匙或配件(尖銳,重物)掛於點火開關鑰匙上。這些物體可能會影響氣囊充氣作用，或者在氣囊充氣時撞擊乘員，造成意外傷害。

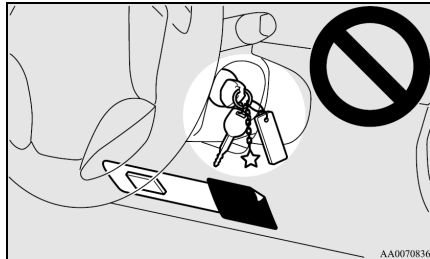

警告

- 不可在駕駛儀表下方安裝任何配件或物品。否則將可能會影響氣囊的功能或是在氣囊充氣時發生意外。
- 不可在駕駛者或前座乘員身體與氣囊之間放置任何行李、寵物或其他物品。否則將可能會影響氣囊的功能或是在氣囊充氣時發生意外。
- 氣囊剛充氣後，氣囊相關組件會變得高熱，此時請勿碰觸，以免灼傷。
- 氣囊僅能充氣一次。一旦氣囊充氣過後，就無法再發揮任何功能，因此必須予以更換，並且須委由中華三菱體系服務廠人員徹底檢查相關組件的功能。

● 側氣囊系統

側氣囊(A)位於駕駛座與前乘客座椅背內。

側氣囊系統是當車輛發生側邊撞擊時，保護被撞擊側乘客使用，即使前座沒有乘客也會作動。

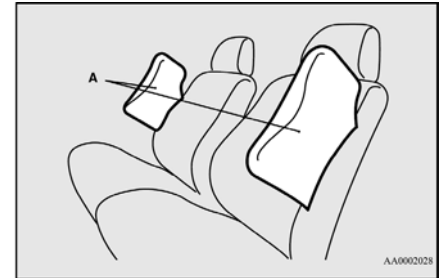

概要	規格	保養	車輛維護	緊急情況的處理	上鎖與開鎖	座椅與安全帶	儀錶與控制	起動與駕駛	愉快的駕駛
----	----	----	------	---------	-------	--------	-------	-------	-------

配備側氣囊車輛，在駕駛座與前乘客座椅椅背的圖示位置會有標示側氣囊的標籤。

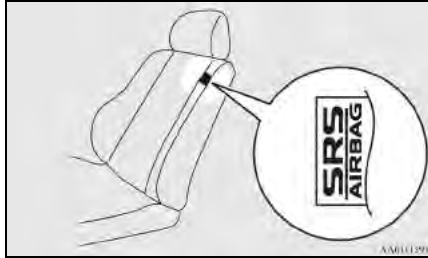

● 側窗簾氣囊系統

側窗簾氣囊位於柱與車頂側軌上。側窗簾氣囊系統是當車輛發生側邊撞擊時，保護被撞擊側乘客使用，即使沒有乘客也會作動。

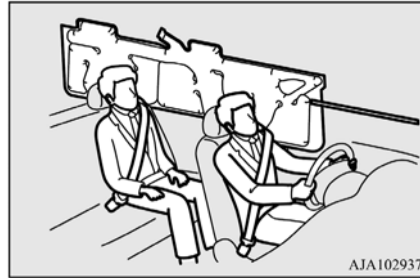

● 側氣囊與側窗簾氣囊引爆

◆ 側氣囊與側窗簾氣囊引爆充氣時機

當乘客艙中央遭受中等程度以上力道的側面撞擊時，側氣囊及側窗簾氣囊才會引爆充氣。典型的撞擊型態如下圖所示。

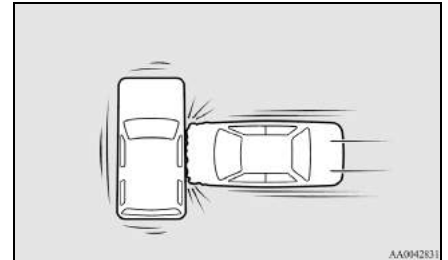

切記，座椅安全帶是車輛最主要的撞擊防護設備，而 SRS(輔助保護系統)僅限於提供輔助保護功能，因此基於您與所有乘員的安全考量，乘車時請務必繫上安全帶。

◆在下列狀況下側氣囊與側窗簾氣囊可能不會引爆充氣

為了保護車內乘員，車輛車身上設計有吸撞結構，因此當車輛遭遇某些特定狀況的側方撞擊時，氣囊可能不會引爆充氣(有時車身可能因為吸收撞擊力道的因素而明顯變形)。在這種狀況下，不論車身變形或受損狀況是否嚴重，氣囊都可能不會引爆充氣。

此外依據撞擊區域的不同，側氣囊與側窗簾氣囊可能不會同時引爆充氣。

如圖所示是幾種典型狀況。

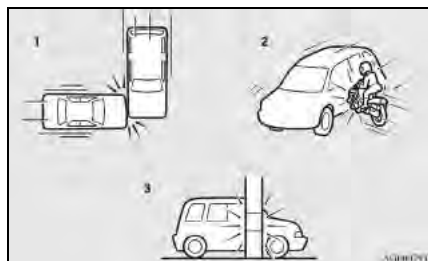

1. 撞擊點離乘客艙很遠。
2. 側面受到機車或小型車輛的撞擊。
3. 當碰撞電線杆、樹木或其它狹窄的物體。

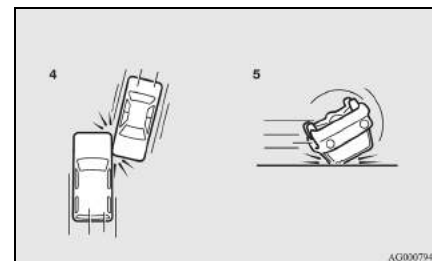

4. 傾斜角度的碰撞。
5. 車輛翻滾。

因為氣囊不會在所有碰撞的情況下保護乘客，所以請務必要適當的繫上座椅安全帶。

概要	規格	保養	車輛維護	緊急情況的處理	上鎖與開鎖	座椅與安全帶	儀錶與控制	起動與駕駛	愉快的駕駛
----	----	----	------	---------	-------	--------	-------	-------	-------

座椅與安全帶

- ◆ 側氣囊與側窗簾氣囊在下列狀況下不會引爆充氣
在下圖所示之狀況下，側氣囊與側窗簾不會引爆充氣。

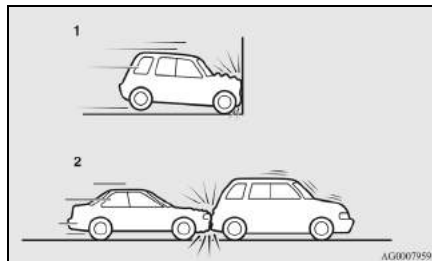

1. 車頭撞擊
2. 車尾撞擊

因為氣囊不會在所有碰撞的情況下保護乘客，所以請務必要適當的繫上座椅安全帶。

警告

- 側氣囊與側窗簾氣囊是用來輔助安全帶之防護功能，乘坐時務必正確繫上安全帶，且須維持正確坐姿，不可靠在車門或車窗上。
- 側氣囊與側窗簾氣囊充氣時會產生很大的力量，駕駛與乘客乘車時不可將手伸出窗外或是倚靠車門，以減少氣囊充氣時可能造成的嚴重傷害或致死之風險。



警告

- 不要讓後座乘客抓握後座或前座椅背，以減少側氣囊充氣時可能造成的嚴重傷害風險，特別是兒童。
- 請勿於前座或前座椅背前方或附近放置任何物品，這些物體可能會影響氣囊充氣作用，且可能於氣囊充氣時被拋開而造成嚴重傷害。
- 請勿將貼紙、標籤、或飾品置於前座或前座椅背，這些物體可能會影響氣囊充氣作用。
- 前座椅背請勿使用椅套，椅套會影響氣囊充氣作用。

警告

- 不要將麥克風(A)或任何其它設備或是裝飾品放置或吊掛於下圖所示側窗簾氣囊(B)作動範圍內。如擋風玻璃、車窗、前/後柱、車頂側邊或握把等區域。以避免使氣囊無法正常作動。或是於氣囊引爆充氣時，產生的強大力量將物品拋出，而造成嚴重傷害的風險。

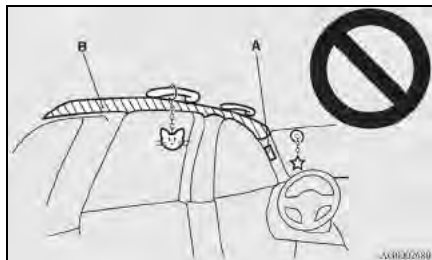

警告

- 不要將衣架或重物與尖銳品吊掛於衣物掛勾，以減少側窗簾氣囊充氣時，強大的力量將物品拋出，可能造成的嚴重傷害。或者使氣囊無法正常作動。直接將衣服掛在掛勾上(不要使用衣架)，確認衣服內口袋沒有放置任何重物或尖銳物品。
- 切勿安裝兒童座椅於前乘客座上，避免氣囊充氣時造成傷害。
- 如氣囊故障時，須委由中華三菱體系服務廠人員徹底檢查相關組件的功能。

● SRS 警示燈/顯示符號

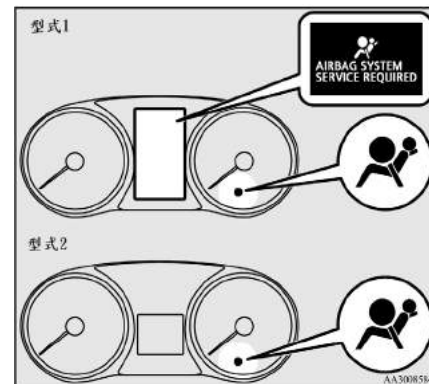

儀表上有 SRS 氣囊系統警告燈。正常狀況下，當點火開關轉到“ON”位置或操作模式位於ON，警告燈會亮起幾秒鐘然後熄滅，表示系統已經就緒，此外，如果 SRS 氣囊及預縮器系統故障時，則警告燈會持續亮著。氣囊(SRS)與預縮式安全帶系統共用 SRS 警告燈。

概要	規格	保養	車輛維護	緊急情況的處理	上鎖與開鎖	座椅與安全帶	儀錶與控制	起動與駕駛	愉快的駕駛
----	----	----	------	---------	-------	--------	-------	-------	-------

 警告

- 下列狀況發生時，SRS 系統或預縮式安全帶系統可能無法正常作用，此時請立刻前往中華三菱體系服務廠檢修。
- 當點火開關轉至“ON”位置或操作模式切換至 ON 時，SRS 警告燈不亮或持續點亮。
- 行駛中，SRS 警告燈亮起。行駛中，出現警告顯示訊息。

● SRS 維修

 警告

- 任何 SRS 系統及其週邊組件的維修或保養工作務必交由中華三菱體系服務廠人員實施。
處理 SRS 系統任何組件時，若稍有疏忽，就可能導致氣囊意外充氣，或者使氣囊失效，並有可能導致嚴重的傷害。
- 切勿自行改裝車輛方向盤、座椅、安全帶或任何 SRS 組件。若更換方向盤、改裝前保險桿或車身結構，都可能影響 SRS 系統的功能，並可能會導致意外傷害。
- 配備側氣囊的車輛不可變更車輛前柱、中柱及中央扶手區域，否則可能影響 SRS 性能且造成嚴重傷害。

 警告

- 若車輛遭受任何撞擊而受損，建議委由中華三菱體系服務廠人員徹底檢查氣囊系統的狀況，並視狀況更換受損組件，以確定 SRS 系統功能是否正常。
- 若您發現座椅靠近側氣囊周圍及前柱、後柱、車頂側樑表面有撕裂、刮痕、裂孔或損壞情形，請將車輛交由中華三菱體系服務廠人員檢查 SRS 系統。

 備註

- 如果您決定報廢車輛，請先將車輛送到中華三菱體系服務廠，以安全的處理 SRS 系統。

■ 儀表

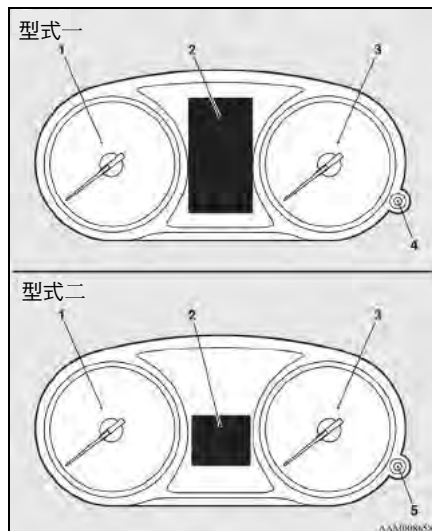

- 1 - 轉速率表
轉速率表用來指示引擎的轉速 (r/min) · 可輔助你維持更經濟的駕駛 · 也提醒轉速是否過高(紅線區)
- 2 - 多功能資訊顯示器(型式一：彩色儀表) → P.7-2
資訊顯示器列表(型式一) → P.7-31
多功能資訊顯示器(型式二：單色儀表) → P.7-22
- 3 - 速率表
- 4 - 白晝變光燈按鈕(型式一) → P.7-2
- 5 - 多功能資訊顯示器(型式二) → P.7-49

⚠ 注意

- 開車的時候要注意轉速率表，用以確認引擎轉速指示器沒有拉升到紅色區域(引擎轉速過高)。

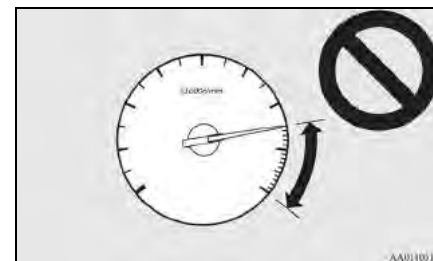

● 白晝變光燈按鈕 (型式一)

每當按下此一按鈕，就會發出一聲提示聲並且改變儀表的亮度。

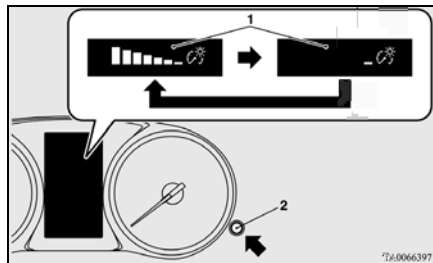

- 1- 亮度顯示
- 2- 調整按鈕

📖 備註

- 當小燈亮起時有8個等級可調整，當小燈沒有亮起時也有8個等級可調整。
- 儀表的亮度等級在點火開關轉至“OFF”位置或操作模式在OFF時會被記憶起來。
- 當小燈點亮時，如果您持續按住按鈕2秒以上，亮度會自動切換至最大亮度。再次持續按住按鈕2秒以上時，儀表會回復至先前的亮度。



■ 多功能資訊顯示器 (型式一)

操作多功能資訊顯示器時，請務必將車輛停妥後再操作。

多功能資訊顯示器包含下列資訊

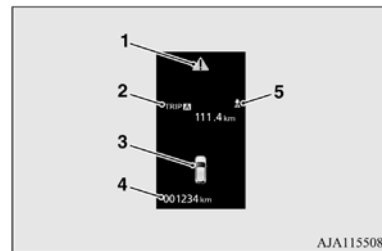
[當點火開關或操作模式 OFF]



- 1-  記號顯示螢幕 →P.7-7
- 2- 資訊螢幕 →P.7-5
中斷顯示幕 →P.7-6
- 3- 車門未關警告顯示幕 →P.7-7
- 4- 里程表 →P.7-9
- 5- “ ” 或 “ ” 記號指示燈 →P.7-6

〔當點火開關或操作模式 ON〕

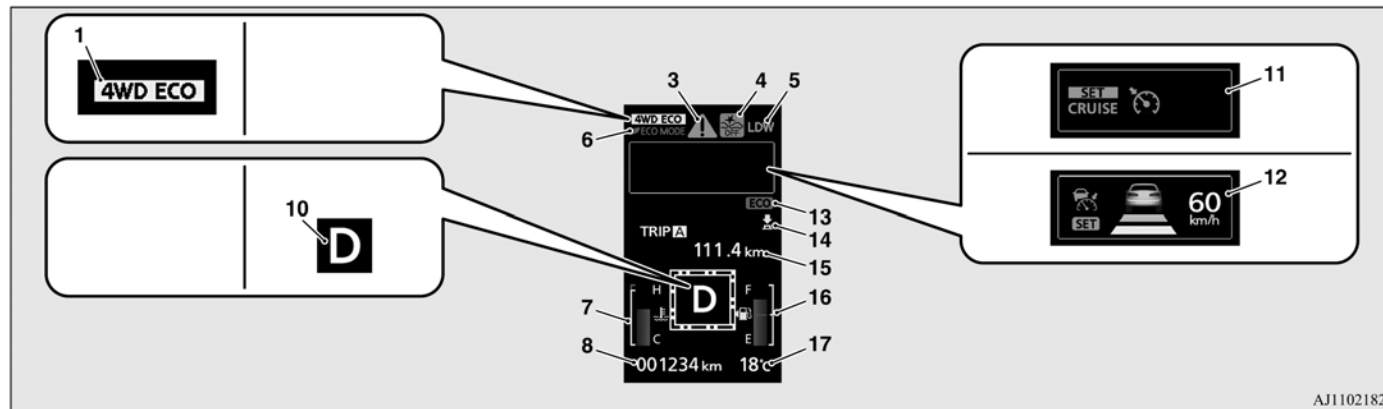

AJ1102182

- | | | |
|--------------------------------------|--------------------------------|-----------------------------------|
| 1 - 行駛模式指示顯示* → P.8-30 | 7 - 引擎冷卻水溫顯示 → P.7-8 | 12 - 主動車距控制巡航系統 (ACC)顯示* → P.8-67 |
| 2 - ----- | 8 - 里程表 → P.7-9 | 13 - ECO 指示燈 → P.7-14 |
| 3 - 記號顯示 → P.7-7 | 9 - ----- | 14 - "" 或 "" 記號指示燈 → P.7-6 |
| 4 - 主動式智慧剎車輔助系統 (FCM)OFF顯示* → P.8-88 | 10 - 排檔桿位置顯示幕* → P.8-24 · 8-27 | 15 - 資訊幕 → P.7-5 |
| 5 - 車道偏移警告(LDW)顯示幕* → P.8-94 | 11 - 定速控制顯示螢幕 → P.8-60 | 16 - 剩餘燃油顯示 → P.7-8 |
| 6 - ECO 模式指示顯示 → P.7-68 | | 17 - 車外溫度顯示 → P.7-9 |

備註

- 燃油單位，室外溫度單位，顯示語言，與其它設定可以變更。
請參閱“改變功能設定” P.7-15

● 多功能資訊顯示按鈕

每當操作多功能資訊儀表開關時，就會發出提示聲，而多功能資訊顯示器也會在像是警告、里程表、保養提示、引擎冷卻液溫度、平均油耗與瞬間油耗、行駛範圍等資訊間變換。

也可以經由操作多功能資訊儀表開關，來改變多功能資訊顯示器所使用的元件，例如語言與單位。

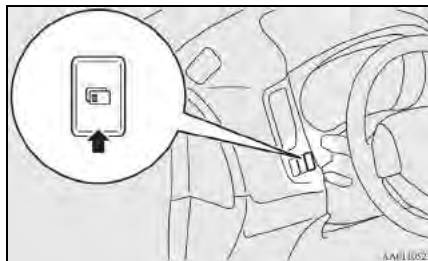

● 資訊螢幕(當點火開關或操作模式 OFF)

每一次輕按多功能資訊顯示按鈕，螢幕會依下列資訊顯示切換。

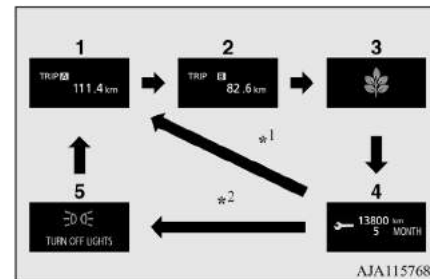

*1：當沒有警告顯示時

*2：當有警告顯示時

1 - 旅程表 **A** → P.7-9

2 - 旅程表 **B** → P.7-9

3 - ECO 指示 → P.7-14

4 - 維修保養提醒 → P.7-10

5 - 警告顯示螢幕再次顯示 → P.7-6

● 資訊螢幕(當點火開關或操作模式切換至 ON)

當點火開關轉至 ON 位置或操作模式切換至 ON 時，螢幕會依下列資訊顯示切換。

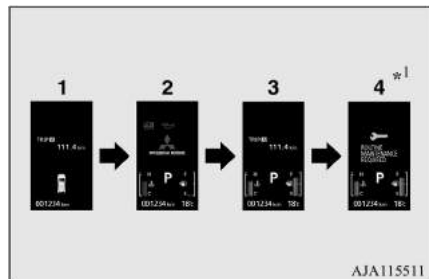

*1：當到達維修保養時間

1 - 當點火開關或操作模式OFF時

2 - 系統確認螢幕 → P.7-11

3 - 當點火開關或操作模式 ON 時

4 - 維修保養提醒 → P.7-10

● 資訊螢幕(當點火開關或操作模式切換至 ON)

每一次輕按多功能資訊顯示按鈕，螢幕會依下列資訊顯示切換。

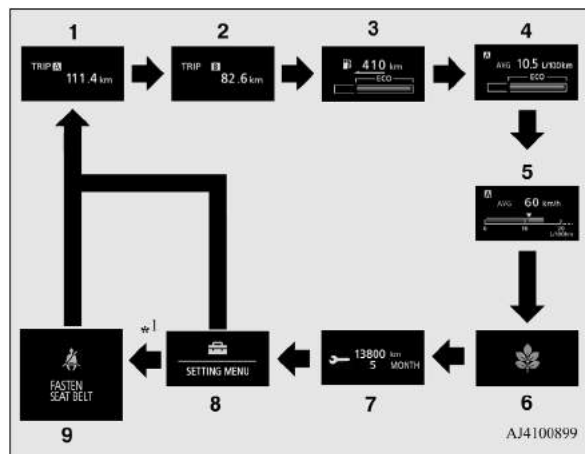

*1：當有警告顯示時

1 - 旅程表 **A** → P.7-9

2 - 旅程表 **B** → P.7-9

3 - 行駛範圍顯示 → P.7-12

ECO 輔助顯示 → P.7-14

4 - 平均油耗顯示 → P.7-12

ECO 輔助顯示 → P.7-14

5 - 平均速度顯示 → P.7-13

瞬時油耗顯示 → P.7-14

6 - ECO 顯示 → P.7-14

7 - 維修保養提醒 → P.7-10

8 - 功能設定 → P.7-15

9 - 警告顯示幕再次顯示 → P.7-6

備註

- 行駛時，維修保養提醒並不會顯示，即使操作多功能顯示開關。
請務必停妥車輛才可操作多功能顯示開關。
- 行駛時，功能設定螢幕並不會顯示，即使操作多功能顯示開關。
請務必停妥車輛才可操作多功能顯示開關。
- 當要發布訊息時，例如系統故障，會發出警報聲而且多功能資訊顯示幕會切換到警告顯示幕。
請參閱“中斷顯示幕”於 P.7-6。

● 中斷顯示幕

◆ 警告顯示

要發布訊息時，例如系統故障，會發出警報聲而且多功能資訊顯示幕會切換到警告顯示幕。

參閱警告列表並且採取必要的措施。

參照 “警告顯示列表” P.7-33
當發生警告顯示的原因解除，警告顯示自動熄滅。



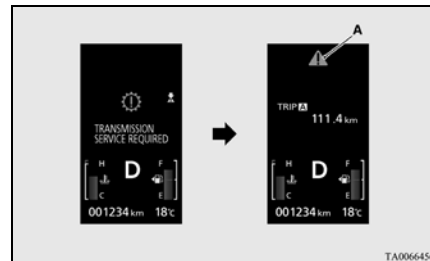

◆ 回到警告顯示之前的螢幕

即使警告顯示的原因沒有消除，您也可以回到顯示警告訊息之前所顯示的螢幕。

如果您按下多功能資訊儀表開關，顯示幕就會切換到顯示警告訊息之前所顯示的螢幕，並且顯示“”號。



備註

- 在螢幕右上角顯示“”或是“”符號的警告顯示幕可以切換。若您想切換顯示幕，依照下列方式按下多功能資訊儀表開關。
“”：輕輕按下。
“”：按住兩秒以上。

◆重新顯示警告顯示幕

顯示 “” 符號時，若您輕按多功能資訊儀表開關幾次，就會重新顯示您切換掉的警告顯示幕。

◆其它中斷顯示

每一系統操作狀態顯示於資訊螢幕。

進一步的資訊請參閱適當的警告顯示列表。

參照 “其它中斷顯示” 於 P.7-46。

●  號顯示幕

若您按下多功能資訊儀表開關並且從警告顯示幕回到之前的螢幕，就會顯示。

如果顯示幕出現了其他的警告，這個符號也會顯示。

在消除了造成警告顯示的原因之後， 號就會自動消失。

 備註

- 顯示 “” 號時，警告顯示幕會在資訊螢幕上重新顯示。
- 參照 “資訊螢幕(點火開關“OFF” 時)” 單元於 P.7-4。
- 參照 “資訊螢幕(點火開關“ON” 時)” 單元於 P.7-5。

● 車門未關警告顯示幕



若是任一扇車門或是尾門沒有完全關閉，這會顯示出開啟的車門或是尾門。

當點火開關或是操作模式 ON，車速超過 8km/h 時，車門未關妥，蜂鳴警示音 4 次，以提醒駕駛車門未關妥。

 注意

- 行駛車輛前，請確認此警告燈是熄滅的。

● 引擎冷卻液溫度顯示

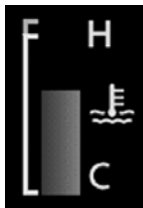

這顯示出引擎冷卻液溫度。

如果冷卻液過熱，「」符號將會閃爍。

行駛時要注意引擎冷卻液溫度顯示。

注意

- 如果引擎過熱，「」符號會閃爍。在這種情況下，條狀圖會位於紅色區域。請立刻將車輛停在安全的地方並且採取必要的措施。參照 P.4-3 “引擎過熱”單元。

● 剩餘油量顯示幕

顯示剩餘的油量。

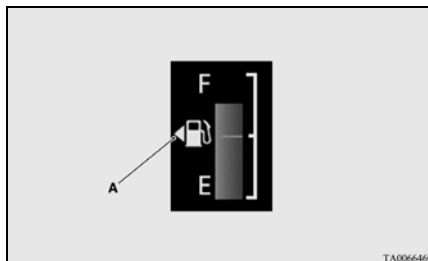

F- 滿油位

E- 空油位

備註

- 加油之後需要幾秒的時間讓顯示穩定。
- 若是在點火開關或操作模式為“ON”時加油，油量表指示的燃油水平可能是錯誤的。
- 箭頭(A)顯示油箱蓋位於車輛車身左側。

◆ 剩餘油量警告顯示

當燃油減少到剩下約 10 公升時，資訊螢幕就會切換到剩餘油量警告顯示的中斷顯示，而剩餘油量顯示上的“”符號(B)也會緩慢的閃爍(約每秒一次)。幾秒之後，資訊螢幕會從剩餘油量警告顯示回到之前的螢幕。

當燃油進一步的減少，資訊螢幕就會切換到剩餘油量警告顯示，而剩餘油量顯示上的“”符號(B)也會快速的閃爍(約每秒兩次)。



 注意

- 不可將燃油耗盡，否則會對觸媒轉換器產生不良的影響。若警告顯示出現，儘快加油。

 備註

- 在斜坡或彎道時，由於燃油在油箱裡面移動會造成顯示不正確。

● 車外溫度顯示幕

顯示車外的溫度

20 °C

 備註

- 顯示設定可以改變成偏好的單位(°C或°F)。參照 P.7-15 “改變功能設定” 單元。
- 因為行駛狀況之類的因素，顯示的溫度會與實際的戶外溫度些微差異。

● 里程表

里程表顯示行駛的距離。

● 旅程表

旅程表指出在兩點之間所行駛的距離。

旅程表 **A** 與旅程表 **B** 的使用範例。

可以測量兩個目前所行駛的距離，使用旅程表 **A** 測量從家裡開始到現在的距離，使用旅程表 **B** 測量從路上特定點開始到現在的距離。

◆ 旅程表歸零

若要將顯示旅程歸零，按住多重資訊儀表開關 2 秒以上，如此可將目前顯示的旅程數值歸零。

範例

如果顯示的是旅程表 **A**，只有旅程表 **A** 會被重設。

 備註

- 將電瓶端子拆下時，旅程表顯示 **A** 與 **B** 的記憶就會消除，而顯示也會回到“0”。

● 保養提示

顯示距離下一次定期保養所剩的時間。當保養時間到達時，會顯示“---”來提醒駕駛。

備註

- 跟據車輛的規範，顯示的時間可能會與建議的時間不同。設定下次保養維修時間可以變更，欲變更設定顯示請洽中華三菱服務體系。

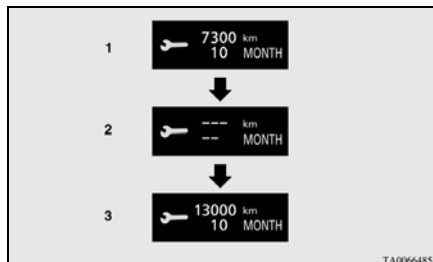

1. 顯示時間直到下次定期保養。

備註

- 距離以 100km 為單位顯示，時間以月份為單位顯示。

2. 保養時間到達時提醒駕駛，請儘速至中華三菱體系服務廠保養。到了那個時候，當點火開關從“OFF”切換到“ON”或操作模式從“OFF”切換到“ON”時，資訊螢幕上會顯示幾秒警告。





3. 在您的愛車於中華三菱體系服務廠保養檢查，重設之後它就會重新顯示距離下次定期保養所剩的時間。

◆ 重設

“---”顯示幕可以在點火開關或操作模式“OFF”時重設。重設顯示幕之後，就會重新顯示距離下次定期保養所剩的時間，而且當點火開關從“OFF”轉到“ON”或操作模式從“OFF”轉到“ON”時。

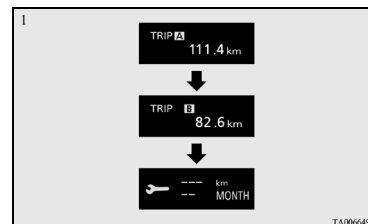
1. 當您輕壓多功能資訊儀表開關幾次時，資訊螢幕會切換到保養提示顯示幕。



2. 按住多功能資訊儀表開關 2 秒以上來顯示“”並且讓其閃爍。(如果在閃爍約 10 秒時沒有任何操作，顯示幕就會回到之前的螢幕。)

3. 在圖像閃爍時輕按多功能資訊儀表開關，將顯示幕從“---” 切 換 到 “CLEAR”。在此之後，就會顯示出距離下次定期保養所剩的時間。

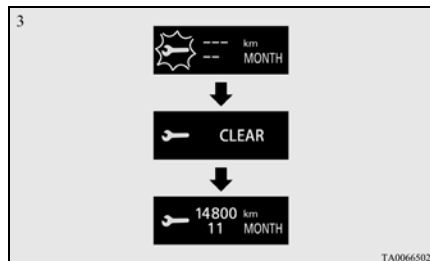

注意

- 顧客要負責確認執行定期檢查與保養。必須執行檢查與保養防止意外與故障。

備註

- 點火開關或操作模式“ON”時不可以重設“---”顯示幕。
- 顯示“---”時，在一定距離以及一段時間後，顯示幕就會重設，並且顯示距離下次定期保養所剩的時間。
- 如果您不小心重設了顯示器，請洽詢中華三菱體系服務廠。

● 系統確認顯示幕

當點火開關或操作模式“ON”時，系統確認顯示約 4 秒鐘，若是没有任何的故障，顯示資訊顯示幕。

若有故障時，顯示幕顯示警告。參閱“警告顯示列表”於 P.7-32



備註

- 系統確認顯示幕顯示的項目，需視車輛的配備而有不同的顯示。

● 行駛範圍顯示

這顯示出剩餘燃油大概的行駛範圍(您還可以行駛多少公里或英里)。

當行駛範圍低於約 50km(30 英里)時，就會顯示 “---”，請儘快加油。



● 備註

- 剩餘距離是依據之前的油耗數據計算得來，實際距離會因為行駛狀況而不同(道路狀況、行駛方式等等)。請將顯示的距離視為概略的參考。

● 備註

- 加油的時候，行駛範圍顯示就會更新。然而如果您只加了少量的油，就無法顯示正確的數值。請儘可能將油箱加滿。
- 只有在很少的情況下，當您將車輛停在極陡斜的路面時，顯示的行駛範圍數值會改變。這是因為燃油在油箱裡面的移動所造成的，這不是發生故障。
- 顯示設定可以改變成偏好的單位(公里或英里)。參照“改變功能設定”單元於 P.7-15。

● 平均油耗顯示

這顯示出從上次重設到目前時間的平均油耗。

有下列兩種模式設定。

請參照“改變平均油耗與平均車速重置功能設定”單元於 P.7-16。如何變更平均油耗顯示功能設定。請參照“改變功能設定”單元於 P.7-15。

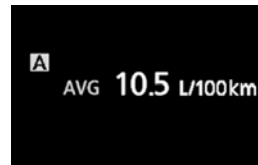

● 備註

- 平均速度顯示與平均油耗顯示可分別設定為手動模式或自動模式。

 備註

- 無法測量到平均油耗時就會顯示 “--”。
- 原始(預設)設定是 “自動重設模式”。
- 平均油耗會因為行駛狀況而不同(道路狀況、行駛方式等等)。顯示的油耗會與實際油耗不同。請將顯示的油耗視為概略的參考。
- 若是拆下電瓶,平均油耗顯示的手動重設模式或是自動重設模式的記憶就會消除。
- 可以將顯示設定改變到偏好的單位(km/L、mpg(US)、mpg(UK)或 L/100km)。參照 “改變功能設定(點火開關或操作模式為 “ON” 時)” 單元於 P.7-15。

- 平均速度顯示

這顯示出從上次重設到目前的平均速度。

有下列兩種模式設定。

請參照 “改變平均油耗與平均車速重置功能設定” 單元於 P.7-16。

如何變更平均速度顯示功能設定。請參照 “改變功能設定” 單元於 P.7-15。

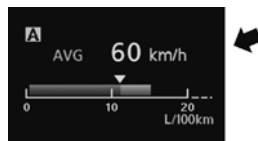
 備註

- 平均速度顯示與平均油耗顯示可分別設定為手動模式或自動模式。
- 無法測量到平均速度時就會顯示 “--”。
- 原始(預設)設定是 “自動重設模式”。
- 可以將顯示設定改變到偏好的單位(km/h 或是 mph)。參照 “改變功能設定” 單元於 P.7-15。
- 若是拆下電瓶,平均速度顯示的手動重設模式或是自動重設模式的記憶就會消除。

● 瞬間油耗顯示

行駛時這會使用條狀圖顯示瞬間油耗。



箭頭 “▼” A 位於瞬間油耗顯示上方用來顯示平均油耗。
當瞬間油耗優於平均油耗時，瞬間油耗會顯示綠色條狀圖。
當保持車輛瞬間油耗優於平均油耗的狀態，可以獲得最佳的油耗表現。

備註

- 無法測量到瞬間油耗時，就不會顯示條狀圖。
- 可以將顯示設定改變到偏好的單位 (km/L、mpg(US)、mpg(UK) 或是 L/100 km)。參照 “改變功能設定” 單元於 P.7-15。
- 可以取消綠色條狀圖的顯示。參照 “改變功能設定(點火開關或操作模式為 “ON” 時)” 單元於 P.7-15。

● ECO 指示

當達到燃油效率行駛時，會顯示 ECO 指示



● ECO 行駛輔助

當行駛在不同的狀況時，會顯示燃油效率。

當油門與車速比較時，燃油效率會依下圖的 ECO 行駛輔助顯示指示變化。



● ECO 目標

ECO 目標使用下圖之葉子數量來表示燃油效率狀態。

〔當點火開關或操作模式 ON〕

顯示 ECO 目標最後幾分鐘的狀態。

〔當點火開關或操作模式 OFF〕

顯示全部的 ECO 目標。

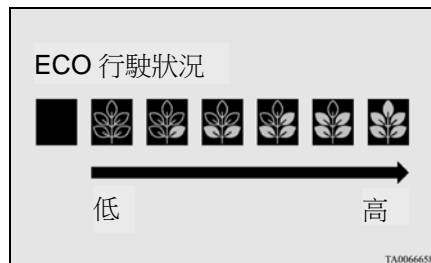

● 改變功能設定

顯示語言、溫度單位、油耗單位與平均油耗與速度重設模式等可以依需要修改。

1. 將車子停在安全的地方。確實拉起手剎車，並且將排檔桿排入“P”（駐車）檔。
 2. 輕壓多功能資訊儀表開關幾次，將資訊螢幕切換到功能設定螢幕。
- 參照“資訊螢幕”於 P.7-5。



⚠ 注意

- 基於安全，操作之前請先停車。即使您在行駛期間操作多功能資訊儀表開關，功能設定螢幕也不會顯示。
3. 按住多功能資訊儀表開關 2 秒以上，將設定模式螢幕切換到選單螢幕。

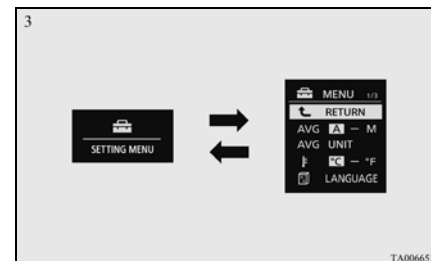

備註

- 若要從選單螢幕回到功能設定螢幕，按住多功能資訊儀表開關 2 秒以上。
- 若在選單螢幕顯示約 30 秒內沒有操作，顯示幕就會回到功能設定螢幕。

4. 從選單螢幕上選擇要改變的項目，並且改變到想要的設定。有關操作方法的進一步細節請參照下列項目。

參照 “改變平均油耗與平均速度的重設模式” 單元 P.7-16。

參照 “改變油耗顯示單位” 單元 P.7-17。

參照 “改變溫度顯示單位” 單元 P.7-18。

參照 “改變顯示語言” 單元 P.7-19。
參照 “操作聲音設定” 單元 P.7-19。
參照 “改變 “REST REMINDER”

顯示的剩餘時間” 單元 P.7-19。

參照 “方向燈聲” 單元 P.7-20。

參照 “瞬間油耗顯示” 單元 P.7-20。
參照 “恢復到原廠設定” 單元 P.7-20。

備註

- 若是拆下電瓶，功能設定重置記憶會自動設定為出廠設定。

◆ 改變平均油耗與平均速度的重設模式

平均油耗與平均速度顯示的模式條件可以在 “自動設定” 與 “手動設定” 之間切換。

1. 按住多功能資訊儀表開關 2 秒以上，將顯示幕從設定模式螢幕切換到選單螢幕。參照 “改變功能設定” 單元 P.7-15。

2. 輕壓多功能資訊儀表開關選擇 “AVG(平均油耗與平均速度設定)” 。

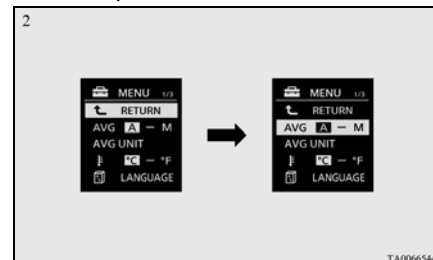

3. 按住多功能資訊儀表開關 2 秒以上，依序從 A/1(自動重設模式)到 M/2/P(手動重設模式)，或 M/2/P 到 A/1(自動重設模式)切換。設定改變到選擇的模式條件。

手動設定模式

- 若您在平均油耗與平均速度顯示時按下多功能資訊儀表開關，就會重設當時顯示的平均油耗與平均速度。
- 當執行下列的操作時，模式設定會自動從手動(M)模式切換到自動(A)模式。

〔無配備免鑰匙操作系統〕

點火開關從 “ACC” 或是 “LOCK” 切換到 “ON”。

〔配備免鑰匙操作系統〕

操作模式從 “ACC” 或是 “OFF” 切換到 “ON”。

自動設定模式

- 若您在平均油耗與平均速度顯示時按下多功能資訊儀表開關，就會重設當時顯示的平均油耗與平均速度。
- 當點火開關或是操作模式在下列的狀況時，平均的油耗顯示及平均速度自動重置。

〔無配備免鑰匙操作系統〕

點火開關從 “ACC” 或是 “LOCK” 位置 4 小時以上時。

〔配備免鑰匙操作系統〕

操作模式從 “ACC” 或是 “OFF” 位置 4 小時以上時。



- 自動重置模式與手動重置模式，可以將平均油耗顯示與平均車速顯示重置。
- 若是拆下電瓶，平均速度及平均油耗顯示的手動重設模式或是自動重設模式的記憶就會消除。

- ◆ 改變油耗顯示單位
油耗的顯示單位可以切換。距離、速度與數量單位也會切換來配合選擇的油耗單位。
1. 按住多功能資訊儀表開關 2 秒以上，將設定模式螢幕切換到選單螢幕。
參照 “改變功能設定” 單元 P.7-15。
 2. 輕壓多功能資訊儀表開關選擇 “AVG UNIT(油耗顯示設定)”。

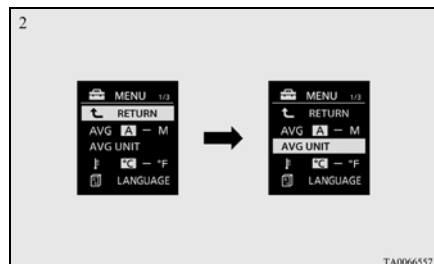

3. 按住多功能資訊儀表開關 2 秒以上來顯示 “AVG UNIT” (油耗顯示單位設定)。
4. 輕壓多功能資訊儀表開關以切換單位。
5. 按住多功能資訊儀表開關 2 秒以上，將設定改變到選擇的單位。

備註

- 雖然切換了行駛範圍、平均油耗、平均速度與瞬間油耗的顯示單位，但是指針(速率表)、里程表與旅程表的單位還是維持不變。

距離與速度單位也以下列的組合切換來配合選擇的油耗單位。

油耗	距離(行駛範圍)	速度(平均速度)
L/100 Km	km	km/h
mpg (US)	mile(s)	mph
mpg (UK)	mile(s)	mph
km/L	km	km/h

◆改變溫度單位

溫度的顯示單位可以切換。

1. 按住多功能資訊儀表開關 2 秒以上，將設定模式螢幕切換到選單螢幕。
參照 “改變功能設定” 單元 P.7-15。
2. 輕壓多功能資訊儀表開關選擇 “**E**” (溫度單位設定)。
3. 按住多功能資訊儀表開關 2 秒以上，以 °C → °F 或 °F → °C 順序切換。
設定改變到選擇的溫度單位。

◆改變顯示語言

多功能資訊顯示的語言可以切換。

1. 按住多功能資訊儀表開關 2 秒以上，將設定模式螢幕切換到選單螢幕。

參照 “改變功能設定” 單元 P.7-15。

2. 輕壓多功能資訊儀表開關選擇 “LANGUAGE” (語言設定)。

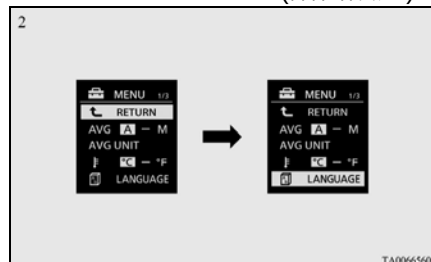

3. 按住多功能資訊儀表開關 2 秒以上來顯示 “LANGUAGE” (語言設定)。

4. 輕壓多功能資訊儀表開關以選擇想要的語言。
5. 若您按住多功能資訊儀表開關 2 秒以上，設定就會改變到選擇的語言。

備註

- 若是在語言設定選擇 “---”，當有警告顯示或是中斷顯示時就不會顯示警告訊息。

◆操作聲音設定

您可以關閉多功能資訊儀表開關的操作聲音。

1. 按住多功能資訊儀表開關 2 秒以上，將設定模式螢幕切換到選單螢幕。
參照 “改變功能設定” P.7-15。

2. 輕壓多功能資訊儀表開關選擇 “” (操作聲音設定)。
3. 輕按多功能資訊儀表開關 2 秒以上，以 ON(操作聲音開啟) → OFF(操作聲音關閉) 或從 OFF → ON。
設定改變到選擇的條件。

備註

- 操作聲音設定只會解除多功能資訊儀表開關的操作聲音。無法解除警告顯示與其他聲音。

◆改變 “REST REMINDER” (休息提醒器) 顯示的剩餘時間
顯示出現的剩餘時間可以改變。

1. 按住多功能資訊儀表開關 2 秒以上，將設定模式螢幕切換到選單螢幕。參照 “改變功能設定” 單元 P.7-15。

2. 輕壓多功能資訊儀表開關選擇“ALARM” (操作聲音設定)。
3. 按住多功能資訊儀表開關約 2 秒以上來顯示“ALARM”。
4. 輕壓多功能資訊儀表開關選擇顯示的剩餘時間。
5. 按住多功能資訊儀表開關 2 秒以上，設定就會改變到選擇的時間。



備註

- 行駛時間在點火開關或操作模式 OFF 時重設。

◆改變方向燈聲音

您可以變換方向燈聲音。

1. 按住多功能資訊儀表開關 2 秒以上，將設定模式螢幕切換到選單螢幕。
參照 “改變功能設定” P.7-15。

2. 輕壓多功能資訊儀表開關選擇“” (操作聲音設定)。

3. 輕按多功能資訊儀表開關 2 秒以上，從 1(方向燈聲音 1)→2(方向燈聲音 2)或從 2→1。設定改變到選擇的條件。

◆改變瞬間油耗顯示

您可以變換瞬間油耗顯示條圖型。

1. 按住多功能資訊儀表開關 2 秒以上，將設定模式螢幕切換到選單螢幕。
參照 “改變功能設定” P.7-15。

2. 輕壓多功能資訊儀表開關選擇

“” (變更瞬間油耗顯示)。

3. 輕按多功能資訊儀表開關 2 秒以上，從 ON(綠色顯示條)→OFF(無綠色顯示條)或從 OFF→ON。
設定改變到選擇的條件。

◆恢復原廠設定

所有的功能設定都可以恢復到原廠設定值。

1. 按住多功能資訊儀表開關 2 秒以上，將設定模式螢幕切換到選單螢幕。參照 “改變功能設定” 單元 P.7-15。
2. 輕壓多功能資訊儀表開關選擇“RESET” (恢復原廠設定)。
3. 當您按住多功能資訊儀表開關 5 秒以上，警告聲以及所有功能設定都會恢復到原廠設定。



備註

- 原廠設定如下：
 - 平均油耗與平均速度重設模式：A(自動重設)
 - 油耗顯示單位：km/L
 - 溫度單位：°C(攝氏)
 - 顯示語言：ENGLISH(英語)
 - 操作聲音：ON(操作聲音開啟)
 - “REST REMINDER” 顯示：OFF

■ 多功能資訊顯示器 (型式二)

操作多功能資訊顯示器時，請務必將車輛停妥後再操作。

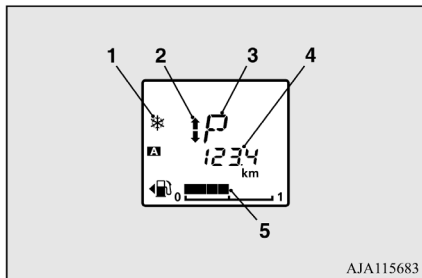

- 1- 結冰路面警告 →P.7-25
- 2- -
- 3- 排檔桿檔位顯示 →P.8-24
- 4- 資訊顯示 →P.7-22
- 5- 油量顯示→P.7-8

備註

- 當點火開關或操作模式 OFF，多功能資訊不會顯示。

■ 資訊顯示

每次輕按資訊顯示按鈕(A)，顯示幕會如下順序切換。

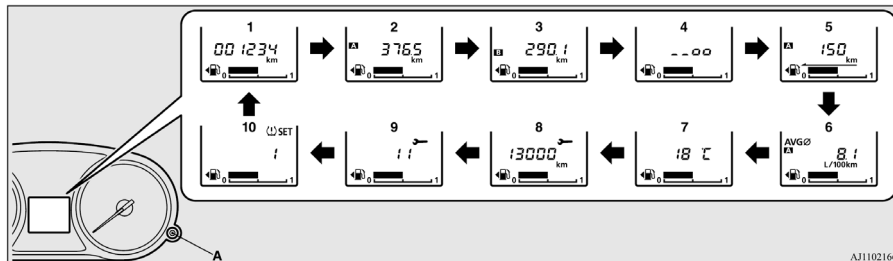

- 1- 里程表→P.7-23
- 2- 旅程表 **A** →P.7-23
- 3- 旅程表 **B** →P.7-23
- 4- 儀表亮度→P.7-23
- 5- 行駛範圍顯示→P.7-24
- 6- 平均油耗顯示→P.7-24
- 7- 車外溫度顯示→ P.7-25
- 8- 保養提示(里程)→ P.7-26
- 9- 保養提示(月份)→ P.7-26
- 10- 胎壓監控系統顯示→ P.8-103

備註

- 當點火開關關閉時，多功能資訊顯示器不會顯示。
- 車輛行駛時，即使按壓資訊顯示按鈕(A)，保養提醒也不會顯示

● 里程表

里程表顯示行駛的距離。

● 旅程表

旅程表指出在兩點之間所行駛的距離。

旅程表 **A** 與旅程表 **B** 的使用範例。

可以測量兩個目前所行駛的距離，使用旅程表 **A** 測量從家裡開始到現在的距離，使用旅程表 **B** 測量從路上特定點開始到現在的距離。

◆ 旅程表歸零

若要將顯示旅程歸零，按住多重資訊儀表開關 2 秒以上，如此可將目前顯示的旅程數值歸零。

範例

如果顯示的是旅程表 **A**，只有旅程表 **A** 會被重設。

備註

- 將電瓶端子拆下時，旅程表顯示 **A** 與 **B** 的記憶就會消除，而顯示也會回到“0”。

● 儀表亮度控制

每當按下此一按鈕(2) 2 秒以上，就會發出一聲提示聲並且改變儀表的亮度。

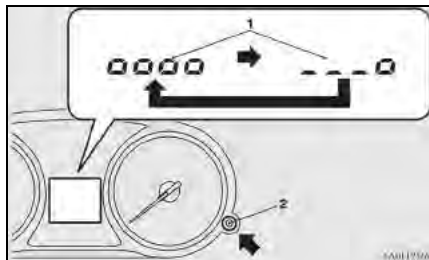

- 1- 亮度顯示
- 2- 調整按鈕

備註

- 當小燈亮起時有 8 個等級可調整，當小燈沒有亮起時也有 8 個等級可調整。
- 若車輛配備自動頭燈控制，當燈光開關在“OFF”以外的位置時儀表照明開關自動依據車外亮度調整儀表燈光亮度。
- 儀表的亮度等級在點火開關轉至“OFF”位置會被記憶起來。

● 行駛範圍顯示

顯示大約可再行駛的距離(多少公里)·當行駛距離若低於 50km 時·會顯示“--”。

備註

- 行駛範圍使用油耗的資料來計算·所以路況·駕駛習慣會影響距離·另·行駛範圍是一個大約的計算值。
- 加油後行駛範圍會重新計算·若是只加一點油·不會顯示正確值·盡可能加滿油。
- 若是車輛停在極陡坡時·行駛範圍顯示值會因油箱的油位置變化而改變。。

● 平均油耗顯示

顯示上次重設到目前時間的平均油耗。

平均油耗可以切換為“自動重置”與“手動重置”·請參考 P.7-29 “切換功能設定”。

備註

- 平均速度顯示與平均油耗顯示可分別設定為手動模式或自動模式。
- 無法測量到平均油耗時就會顯示 “--”。
- 原始(預設)設定是 “自動重設模式”。
- 平均油耗會因為行駛狀況而不同(道路狀況、行駛方式等等)·顯示的油耗會與實際油耗不同·請將顯示的油耗視為概略的參考。

備註

- 若是拆下電瓶·平均油耗顯示的手動重設模式或是自動重設模式的記憶就會消除。
- 可以將顯示設定改變到偏好的單位 (km/L、mpg 或 L/100km)·參照 “改變功能設定單元於 P.7-15”。

● 車外溫度顯示

顯示車外的溫度

備註

- 顯示設定可以改變成偏好的單位(°C或°F)。參照 P.7-15 “改變功能設定”單元。
- 因為行駛狀況之類的因素，顯示的溫度會與實際的戶外溫度些微差異。

● 結冰路面警告

若是車外溫度低於 3°C(37°F)，會有蜂鳴警報聲及警告顯示(A)閃爍 10 秒。

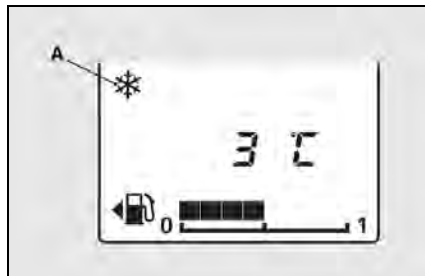

備註

- 道路結冰是很危險的，即使儀表沒有顯示，也需要小心駕駛。

● 剩餘油量顯示

顯示剩餘的油量。

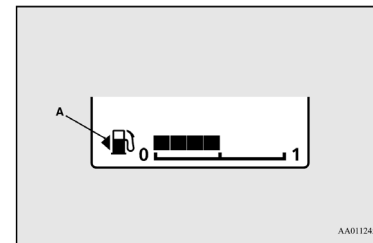

- 1 - 滿油位
- 0 - 空油位

備註

- 加油之後需要幾秒的時間讓顯示穩定。
- 若是在點火開關或操作模式為“ON”時加油，油量表指示的燃油水平可能是錯誤的。
- 箭頭(A)顯示油箱蓋位於車輛車身左側。

儀錶與控制

◆剩餘油量警告顯示

當燃油減少到剩下約 10 公升時，點火開關開啟時，燃油表會閃爍，若是再持續消耗時，油量不會顯示，並且“”符號和橫條也會快速的閃爍。

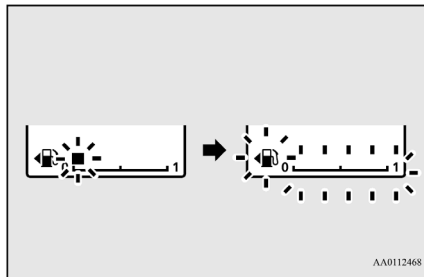

▲注意

- 不可將燃油耗盡，否則會對觸媒轉換器產生不良的影響。若警告顯示出現，儘快加油。

📖備註

- 在斜坡或彎道時，由於燃油在油箱裡面移動會造成顯示不正確。

●保養提示

顯示距離下一次定期保養所剩的時間，當保養時間到達時，會顯示“---”來提醒駕駛。也會有扳手的顯示圖形。

📖備註

- 跟據車輛的規範，顯示的時間可能會與建議的時間不同。設定下次保養維修時間可以變更，欲變更設定顯示請洽中華三菱服務體系。

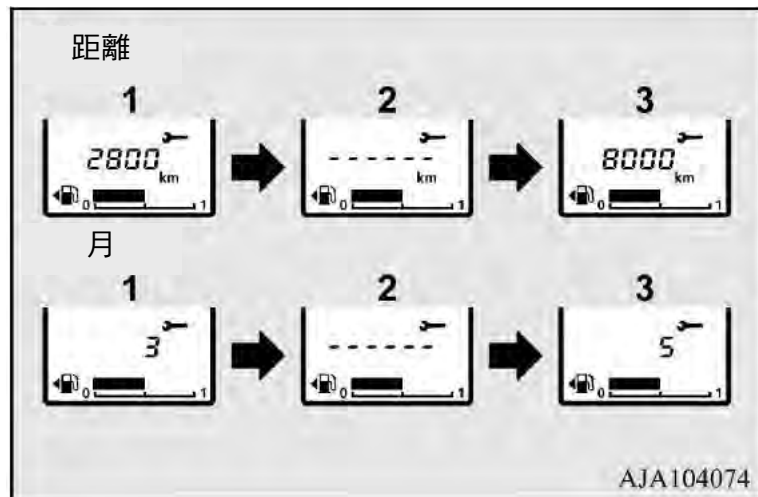

1. 顯示時間直到下次定期保養



備註

- 距離以 100km 為單位顯示，時間以月份為單位顯示。

2. 保養時間到達時提醒駕駛，請儘速至中華三菱體系服務廠保養。
3. 在您的愛車於中華三菱體系服務廠保養檢查，重設之後它就會重新顯示距離下次定期保養所剩的時間。

◆重設

“---” 顯示幕可以在點火開關“OFF” 後重設。。

1. 當您輕壓多功能資訊儀表開關幾次時，資訊螢幕會切換到保養提示。

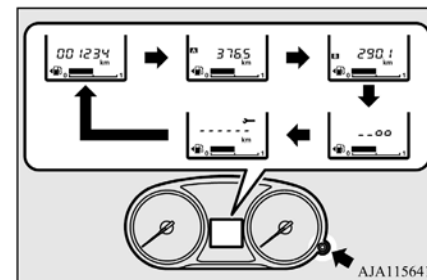

2. 按住多功能資訊儀表開關 2 秒以上來顯示 “ ” 並且讓其閃爍。(如果在閃爍約 10 秒時沒有任何操作，顯示幕就會回到之前的螢幕。)

3. 在圖像閃爍時輕按多功能資訊儀表開關，將顯示幕從“---”切換到“CLEAR”。在此之後，就會顯示出距離下次定期保養所剩的時間。

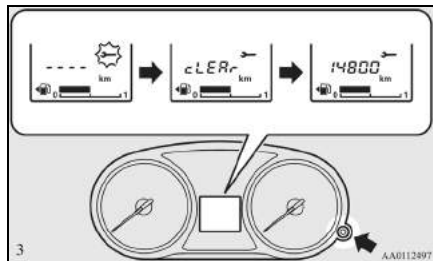

⚠ 注意

- 顧客要負責確認執行定期檢查與保養。必須執行檢查與保養防止意外與故障。

📖 備註

- 點火開關或操作模式“ON”時不可以重設“---”顯示幕。
- 顯示“---”時，在一定距離以及一段時間後，顯示幕就會重設，並且顯示距離下次定期保養所剩的時間。
- 如果您不小心重設了顯示器，請洽詢中華三菱體系服務廠。

● 改變功能設定

當點火開關 ON 時，溫度單位、油耗單位與平均油耗重設模式等可以依需要修改。

⚠ 注意

- 基於安全，操作之前請先停車。即使您在行駛期間操作多功能資訊儀表開關，功能設定螢幕也不會顯示。

◆ 改變平均油耗重設模式

平均油耗可以在“自動設定”與“手動設定”之間切換。

1. 當輕按顯示開關幾次，資訊顯示切換至行駛範圍顯示。參照“資訊顯示”單元 P.7-22。

2. 每次按住多功能資訊儀表開關 2 秒以上，可切換重置模式為平均油耗。

(A：自動重置 B：手動重置)

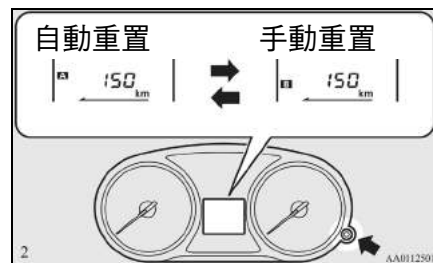

手動設定模式

- 若您在平均油耗顯示時按住多功能資訊儀表開關，就會重設當時顯示的平均油耗。
- 當執行下列的操作時，模式設定會自動從手動模式切換到自動模式。

〔無配備免鑰匙操作系統〕

點火開關從 “ACC” 或是 “LOCK” 切換到 “ON”。

〔配備免鑰匙操作系統〕

操作模式從 “ACC” 或是 “OFF” 切換到 “ON”。

自動設定模式

- 若您在平均油耗顯示時按下多功能資訊儀表開關，就會重設當時顯示的平均油耗。
- 當點火開關或是操作模式在下列的狀況時，平均的油耗顯示自動重置。

〔無配備免鑰匙操作系統〕

點火開關從 “ACC” 或是 “LOCK” 位置 4 小時以上時。

〔配備免鑰匙操作系統〕

操作模式從 “ACC” 或是 “OFF” 位置 4 小時以上時。

備註

- 自動重置模式與手動重置模式，可以將平均油耗顯示重置。
- 若是拆下電瓶，平均油耗顯示的手動重設模式或是自動重設模式的記憶就會消除。

◆改變油耗顯示單位

油耗的顯示單位可以切換。距離、速度與數量單位也會切換來配合選擇的油耗單位。

1. 輕壓幾次多功能資訊儀表開關，切換至平均油耗顯示。
2. 按住多功能資訊儀表開關 5 秒以上，直到蜂鳴器響起 2 次。
3. 按住多功能資訊儀表開關切，換流程為“km/L” → “L/100 km” → “mpg” → “km/L”。

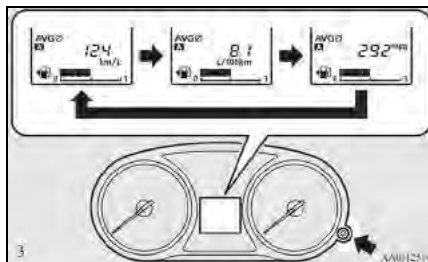

備註

- 雖然切換了行駛範圍、平均油耗的顯示單位，但是指針(速率表)、里程表與旅程表的單位還是維持不變。
- 當電瓶拆下時，記憶會清除，並回至出廠設定值。

距離與速度單位也以下列的組合切換來配合選擇的油耗單位。

油耗	距離(行駛範圍)
km/L	km
L/100 Km	km
mpg	mile(s)

◆改變溫度單位

溫度的顯示單位可以切換。

1. 輕壓幾次多功能資訊儀表開關，切換至外部溫度顯示。
2. 每次按住多功能資訊儀表開關 2 秒以上，以°C → °F 或 °F → °C 順序切換。

■ 指示燈、警告燈與資訊螢幕顯示列表(型式一)

● 指示燈與警告燈列表

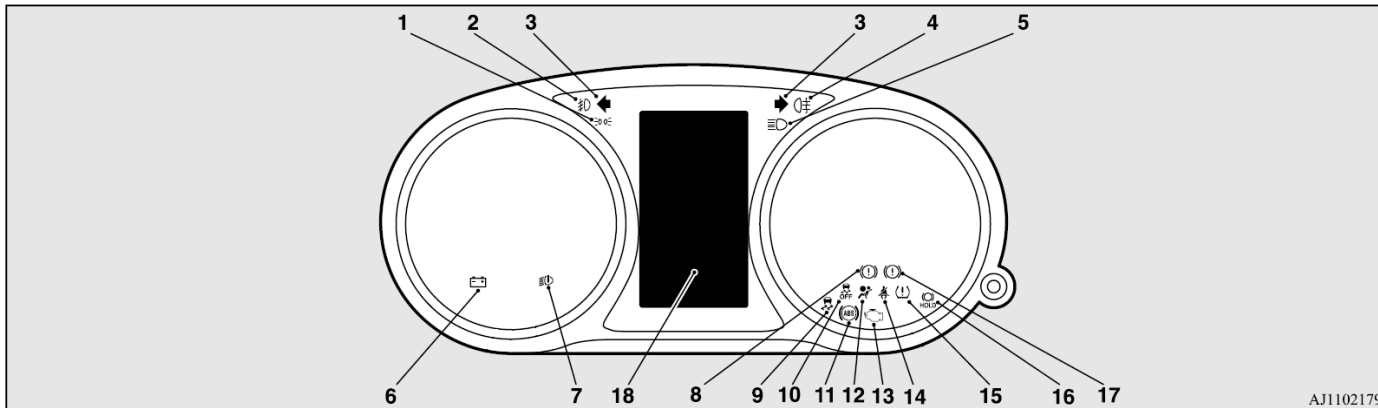

- | | | |
|-----------------------|----------------------------|------------------------|
| 1 - 位置燈指示燈→P.7-50 | 8 - 電子手剎車警告燈(黃色)*→P.8-6 | 15 - TPMS 警告燈→8-99 |
| 2 - 前霧燈指示燈→P.7-50 | 9 - ASC 指示燈→P.8-57 | 16 - 剎車自動維持指示燈*→P.8-43 |
| 3 - 方向指示燈/危險警→P.7-50 | 10 - ASC OFF 指示燈→P.8-57 | 17 - 剎車警告燈(紅色)→P.7-51 |
| 4 - 後霧燈指示燈→P.7-50 | 11 - ABS 警告燈→P.8-52 | 18 - 資訊幕顯示列表→P.7-32 |
| 5 - 遠光燈指示燈→P.7-50 | 12 - 輔助氣囊系統 SRS 警告燈→P.6-41 | |
| 6 - 充電警告燈→P.7-52 | 13 - 引擎檢查燈→P.7-52 | |
| 7 - LED 頭燈警告燈*→P.7-58 | 14 - 安全帶警告燈→P.6-14 | |

● 資訊螢幕顯示列表

當有資訊要發佈時，例如燈光提醒，就會發出一聲提示聲而螢幕也會切換到下列的顯示幕。參照適當的頁面並且採取必要的措施。

在消除了造成警告顯示的成因之後，警告顯示就會自動消失。

參照 “警告顯示列表” 單元 P.7-33。







參照 “其他中斷顯示” 單元 P.7-46。













備註







- 只有在下列極少數的情況下，資訊螢幕才會顯示警告並且發出警告聲。
這是由系統選擇干擾所造成的，例如雜訊或是強電磁波，而且這並不是一種功能性問題。
 - 像是從非法無線電組、電線火花或是雷達站所接收到的極強電磁波。
 - 異常電壓或是靜電釋放是經由安裝在上面的電氣設備(包括售服市場零件)所產生的。若警告顯示出現許多次，洽詢中華三菱體系服務廠。



◆ 警告顯示列表(點火開關 “OFF” 時)





螢幕	原因	解決方式(參考)
	● 您忘記關閉燈光。	● 請關閉燈光。 參照 P.7-57 “燈光自動關閉(頭燈與其他燈光)” 單元。
	● LED 頭燈故障。	● 請洽詢中華三菱體系服務廠。 參照 “LED 頭燈警告燈” P.7-58。
 KEY BATTERY LOW  KEY NOT DETECTED  KEY STILL IN VEHICLE  CHECK DOORS  KEYLESS OPERATION SYSTEM SERVICE REQUIRED	● 免鑰匙操作系統發生故障。	● 參照 P.5-6 “免鑰匙操作系統” 單元相關內容作處置。





螢幕	成因	解決方式(參考)
 <p>KEY NOT DETECTED INSERT KEY INTO KEY SLOT</p>	<ul style="list-style-type: none"> ● 無偵測到免鑰匙操作鑰匙。 	<ul style="list-style-type: none"> ● 將免鑰匙操作鑰匙插入鑰匙槽。參照 P.8-21 “若免鑰匙操作鑰匙未作動” 單元相關內容作處置。
 <p>REMOVE KEY FROM KEY SLOT</p>	<ul style="list-style-type: none"> ● 忘記取下鑰匙插槽內的免鑰匙操作系統鑰匙。 	<ul style="list-style-type: none"> ● 從插槽內取下免鑰匙操作系統鑰匙。
 <p>PUSH ENGINE SWITCH WHILE TURNING STEERING WHEEL</p>	<ul style="list-style-type: none"> ● 方向盤被鎖住。 	<ul style="list-style-type: none"> ● 壓下引擎開關。 參照 P.8-16 “方向盤鎖” 單元。
 <p>SHIFT TO P POSITION</p>	<ul style="list-style-type: none"> ● 引擎熄火·排檔桿不在 P(駐車) 檔位上。 	<ul style="list-style-type: none"> ● 請將排檔桿排至 P(駐車)位置·將操作模式切換至 OFF。
 <p>STEERING WHEEL UNLOCKED</p>	<ul style="list-style-type: none"> ● 駕駛座車門開啟且方向盤未上鎖。 	<ul style="list-style-type: none"> ● 參照 P.8-16 “方向盤鎖” 單元。

螢幕	成因	解決方式(參考)
	<ul style="list-style-type: none"> ● EPS(電動輔助轉向系統)故障。 	<ul style="list-style-type: none"> ● 將車輛停放於安全的地方並檢查。 ● 如檢查過後警告燈仍然亮著，請聯絡中華三菱體系服務廠協助檢修。參照 P.8-54 “EPS(電動輔助轉向系統)”單元。
	<ul style="list-style-type: none"> ● ABS 故障。 	<ul style="list-style-type: none"> ● 避免緊急剎車與高速行駛，將車輛停放在安全的地方，聯絡中華三菱體系服務廠協助檢修。參照 P.8-52 “ABS 警告”單元。
	<ul style="list-style-type: none"> ● 其中一個胎壓過低 	<ul style="list-style-type: none"> ● 請參閱 P.8-99 “胎壓監控系統警示幕”
	<ul style="list-style-type: none"> ● 胎壓監控系統故障 	<ul style="list-style-type: none"> ● 請參閱 P.8-100 “胎壓監控系統警示幕”
	<ul style="list-style-type: none"> ● 車門或尾門沒有完全關閉。 顯示未關閉車門 	<ul style="list-style-type: none"> ● 確實關閉顯示的車門或尾門。參照 P.7-7 “車門未關警告顯示幕”單元。





螢幕	成因	解決方式(參考)
 CLOSE HOOD	<ul style="list-style-type: none"> ● 引擎蓋開啟。 	<ul style="list-style-type: none"> ● 確實關閉引擎蓋。 參照 P.2-3 “引擎蓋” 單元。
 IMMOBILIZER SYSTEM SERVICE REQUIRED	<ul style="list-style-type: none"> ● 晶片防盜系統故障。 	<ul style="list-style-type: none"> ● 將引擎熄火，再重新起動。 如警告燈仍然亮著，請聯絡中華三菱體系服務廠協助檢修。
 OFF	<ul style="list-style-type: none"> ● 駕駛車門側車門開啟，操作模式不在 OFF。 	<ul style="list-style-type: none"> ● 切換操作模式至 OFF。 參照 P.8-15 “引擎開關 OFF 模式提醒系統” 單元。
 STEERING LOCK SERVICE REQUIRED	<ul style="list-style-type: none"> ● 方向盤鎖故障。 	<ul style="list-style-type: none"> ● 立即將車輛停放在安全的地方。 請聯絡中華三菱體系服務廠協助檢修。
 ELECTRICAL SYSTEM SERVICE REQUIRED	<ul style="list-style-type: none"> ● 電子控制系統故障。 	<ul style="list-style-type: none"> ● 立即將車輛停放於安全的地方。 聯絡中華三菱體系服務廠檢修。
 ENGINE OVERHEATING STOP SAFELY	<ul style="list-style-type: none"> ● 引擎過熱。 	<ul style="list-style-type: none"> ● 將車輛停在安全的地方並且採取應變措施。 參照 P.4-3 “引擎過熱” 單元。





螢幕	成因	解決方式(參考)
 <p>TRANSMISSION OVERHEATING SLOW DOWN</p>	<ul style="list-style-type: none"> ● 自動變速箱(CVT)油溫太高。 	<ul style="list-style-type: none"> ● 參照 P.8-26 “自動變速箱 INVECS-III 跑車模式 CVT” 單元。
 <p>FASTEN SEAT BELT</p>	<ul style="list-style-type: none"> ● 您將點火開關或操作模式為 “ON” 狀態，但沒有繫上安全帶。 	<ul style="list-style-type: none"> ● 正確的繫上安全帶。參照 P.6-12 “安全帶” 單元。
 <p>FUEL SYSTEM SERVICE REQUIRED</p>	<ul style="list-style-type: none"> ● 燃油系統故障。 	<ul style="list-style-type: none"> ● 將您的愛車開到中華三菱體系服務廠檢查。
 <p>REFUEL</p>	<ul style="list-style-type: none"> ● 剩餘燃油太少。 	<ul style="list-style-type: none"> ● 儘快加油。參照 P.7-25 “剩餘油量顯示”。
 <p>RELEASE PARKING BRAKE</p>	<ul style="list-style-type: none"> ● 您在手剎車拉起的情況下行駛。 	<ul style="list-style-type: none"> ● 放開手剎車。參照 P.7-54 “剎車警告顯示” 單元。



螢幕	成因	解決方式(參考)
 <p>BRAKE SYSTEM SERVICE REQUIRED</p>	<ul style="list-style-type: none"> ● 剎車油壺內的剎車油液面低於最低下限。 ● 剎車系統故障 	<ul style="list-style-type: none"> ● 立即將車輛停放於安全的地方。請聯絡中華三菱體系服務廠協助檢修。 參照 P.7-54 “剎車警告顯示”單元。
 <p>PARKING BRAKE SERVICE REQUIRED</p>	<ul style="list-style-type: none"> ● 電子手剎車故障。 	<ul style="list-style-type: none"> ● 建議您立即檢查，請聯絡中華三菱體系服務廠協助檢修。 請參閱“電子手剎車” P.8-2。
 <p>PARKING BRAKE TEMPORARILY NOT AVAILABLE</p>	<ul style="list-style-type: none"> ● 短時間內反覆操作開關，因此電子手剎車暫時無法使用。 	<p>請參閱“電子手剎車” P.8-2。</p>
 <p>BRAKE PRESS BRAKE PEDAL TO RELEASE</p>	<ul style="list-style-type: none"> ● 未踩下剎車踏板時，試圖釋放電子手剎車。 	<p>請參閱“剎車自動維持” P.8-43。</p>
 <p>PARKING BRAKE ENGAGED</p>	<ul style="list-style-type: none"> ● 電子手剎車以自動作動。 	<p>請參閱“剎車自動維持” P.8-43。</p>





螢幕		成因	解決方式(參考)
	HOLD BRAKE AUTO HOLD CANCELED	● 剎車自動維持自動取消。	請參閱“剎車自動維持” P.8-43。
	HOLD BRAKE AUTO HOLD NOT AVAILABLE	● 剎車自動維持無法使用。	請參閱“剎車自動維持” P.8-43。
	(P)! PARKING BRAKE SERVICE REQUIRED SHIFT TO P POSITION	● 電子手剎車無法自動使用，因為電子手剎車系統故障。	● 當點火開關關閉或操作模式 OFF，排檔桿排至“P”（駐車）檔並用力踩下剎車踏板。 然後操作點火開關或引擎開關。 ● 建議您立即檢查，請聯絡中華三菱體系服務廠協助檢修。 請參閱“剎車自動維持” P.8-43。
	PUSH SWITCH AFTER FASTENING SEAT BELT	● 剎車自動維持系統無法開啟，因為駕駛側安全帶未繫上。	● 繫上駕駛側安全帶後再按下剎車自動維持開關。 請參閱“剎車自動維持” P.8-43。





儀錶與控制

螢幕	成因	解決方式(參考)
 <p>BRAKE PUSH SWITCH WHILE APPLYING BRAKE</p>	<ul style="list-style-type: none"> ● 剎車自動維持系統無法關閉，因為剎車踏板未踩下。 	<ul style="list-style-type: none"> ● 用力踩下剎車踏板後按下剎車自動維持開關。 請參閱“剎車自動維持” P.8-43。
 <p>LOW OIL PRESSURE</p>	<ul style="list-style-type: none"> ● 引擎機油循環系統故障。 	<ul style="list-style-type: none"> ● 立刻將車子停在安全的地方，並且連絡附近中華三菱體系服務廠。 參照 P.7-53 “機油壓力警告顯示”單元。
 <p>CHARGING SYSTEM SERVICE REQUIRED</p>	<ul style="list-style-type: none"> ● 充電系統故障。 	<ul style="list-style-type: none"> ● 立刻將車子停在安全的地方，並且連絡中華三菱體系服務廠協助處理。 參照 P.7-52 “充電警告顯示”單元。
 <p>AIRBAG SYSTEM SERVICE REQUIRED</p>	<ul style="list-style-type: none"> ● SRS 氣囊或是預縮式張力器系統故障。 	<ul style="list-style-type: none"> ● 請將您的愛車開到中華三菱體系服務廠檢查。 參照 P.6-41 “SRS 警告燈”單元。
 <p>ASC SYSTEM SERVICE REQUIRED</p>	<ul style="list-style-type: none"> ● 主動式穩定控制(ASC)故障。 	<ul style="list-style-type: none"> ● 請將您的愛車開到中華三菱體系服務廠檢查。 參照 P.8-58 “主動式穩定性能控制(ASC)”單元。

螢幕	成因	解決方式(參考)
	● 電子控制 4WD 系統故障。	● 請將您的愛車開到中華三菱體系服務廠檢查。 參照 P.8-31 “電子控制 4WD 系統” 單元。
	● CVT 故障。	● 請將您的愛車開到中華三菱體系服務廠檢查。 參照 P.8-26 “自動變速箱 INVECS-III 跑車模式 CVT 單元”。
	● 電子控制 4WD 系統過熱。	● 參照 P.8-31 “電子控制 4WD 系統” 單元。
	● 戶外溫度低於 3°C(37°F)。	● 小心路面結冰。 ● 即使沒有顯示這個警告訊息，路面也可能是結冰的，所以要小心行駛。

螢幕	成因	解決方式(參考)
	<ul style="list-style-type: none"> ● 雨刷水箱低水位。 	<ul style="list-style-type: none"> ● 請添加雨刷水。
	<ul style="list-style-type: none"> ● 主動車距控制巡航系統 (ACC)偵測到前方有車輛。 ● 主動式智慧剎車輔助系統 (FCM)偵測到撞擊危險。 	<ul style="list-style-type: none"> ● 踩剎車或以其它的減速控制以增加行車距離。參閱“主動車距控制巡航系統 (ACC)：接近警報”於 P.8-69。 ● 採取適當的動作如踩剎車以避免撞擊。參閱“FCM 剎車功能”於 P.8-82。
	<ul style="list-style-type: none"> ● 主動車距控制巡航系統(ACC)偵測到前方車輛停止，並停止你的車輛，但剎車即將釋放。 ● 電子手剎車無法自動作用。 	<ul style="list-style-type: none"> ● 立即踩下剎車。參閱“如何使用 ACC”於 P.8-67。 ● 立即踩下剎車踏板。請參閱“剎車自動維持” P.8-46。

螢幕		成因	解決方式(參考)
	 ACC CANCELLED	<ul style="list-style-type: none"> ● 主動車距控制巡航系統(ACC)控制自動取消及系統位於“待機”狀態。 	參閱“如何使用 ACC”於 P.8-71。
	 ACC NOT AVAILABLE NOW	<ul style="list-style-type: none"> ● 未符合起動控制狀況，主動車距控制巡航系統(ACC)無法起動控制。 	
	 ACC OUT OF SPEED RANGE	<ul style="list-style-type: none"> ● 主動車距控制巡航系統(ACC)無法起動控制，因為車速在車速範圍外。 	
	 ACC NO FORWARD VEHICLE	<ul style="list-style-type: none"> ● 主動車距控制巡航系統(ACC)無法起動控制，因為偵測到接近前方車輛。 	
	 ACC TEMPORARILY NOT AVAILABLE	<ul style="list-style-type: none"> ● 主動車距控制巡航系統(ACC)感知器有髒污暫時無法使用。 	

螢幕	成因	解決方式(參考)
 <p>ACC SERVICE REQUIRED</p>	<ul style="list-style-type: none"> ● 主動車距控制巡航系統(ACC)有故障。 	<ul style="list-style-type: none"> ● 建議至中華三菱服務體系進行檢查。 參閱“如何使用 ACC”於 P.8-71。
 <p>FCM! FCM SERVICE REQUIRED</p>	<ul style="list-style-type: none"> ● 主動式智慧剎車輔助系統 (FCM)有故障。 	<ul style="list-style-type: none"> ● 建議至中華三菱服務體系進行檢查。 參閱“主動式智慧剎車輔助系統 (FCM)”於 P.8-81。
 <p>FCM BRAKE ACTIVATED</p>	<ul style="list-style-type: none"> ● 主動式智慧剎車輔助系統 (FCM)剎車功能作動。 	<p>參閱“主動式智慧剎車輔助系統 (FCM)”於 P.8-81。</p>
 <p>FCM TEMPORARILY NOT AVAILABLE</p>	<ul style="list-style-type: none"> ● 主動式智慧剎車輔助系統 (FCM) 感知器有髒污暫時無法使用。 	
 <p>AHB SERVICE REQUIRED</p>	<ul style="list-style-type: none"> ● 自動遠光燈故障。 	<ul style="list-style-type: none"> ● 建議至中華三菱服務體系進行檢查。 參閱“自動遠光燈系統 (AHB)：系統故障警告”於 P.7-62。



螢幕		成因	解決方式(參考)
	LANE DEPARTURE	● 車道偏移警告(LDW)偵測您的車輛偏移車道。	請參閱“車道偏移警告” P.8-95。
	LDW SERVICE REQUIRED	● 車道偏移警告(LDW)故障。	● 建議您至中華三菱體系服務廠檢查。 請參閱“LDW 因故障失效” P.8-96。
	DRIVER ASSISTANCE CAMERA SERVICE REQUIRED	● 感知器故障	● 建議您洽詢中華三贏體系服務廠。 請參閱“主動式車輛輔助系統 P.8-87 請參閱“車道偏移警告(LDW)：系統故障警告” P.8-95。
	DRIVER ASSISTANCE CAMERA TEMPORARILY NOT AVAILABLE	● 主動式智慧剎車輔助系統(FCM)、車道偏移警告(LDW)暫時無法使用，因為感知器溫度過高或過低。	● 感知器溫度在正常範圍內，系統將自動作動。 請參閱“主動式智慧剎車輔助系統 P.8-81 請參閱“車道偏移警告(LDW)：系統故障警告” P.8-95。
	DRIVER ASSISTANCE CAMERA BLOCKED	● 感知器暫時無法使用，因感知器或擋風玻璃上有異物，不代表故障。	請參閱“主動式車輛輔助系統 P.8-87 請參閱“車道偏移警告(LDW)：系統故障警告” P.8-95。



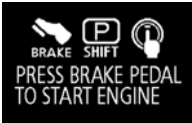

儀錶與控制

- ◆ 其他中斷顯示(點火開關 “ON” 時)

螢幕	系統操作狀態	參考
	<ul style="list-style-type: none"> ● 起動引擎時，排檔桿不在 P 或 N 檔位置，或按壓引擎開關時沒有踩下剎車。 	<ul style="list-style-type: none"> ● 將排檔桿排至 P 檔，並踩下剎車後按下引擎開關。 參閱“引擎起動與熄火”單元 P.8-18。

- ◆ 每個系統的操作狀態顯示在資訊螢幕。進一步的細節請參照系統的適當頁面。

螢幕	系統操作狀態	參考
	<ul style="list-style-type: none"> ● 當 “4WD ECO” 模式選擇。 	參照 “電子控制 4WD 系統” 單元 P.8-29。
	<ul style="list-style-type: none"> ● 當 “4WD AUTO” 模式選擇。 	
	<ul style="list-style-type: none"> ● 當 “4WD LOCK” 模式選擇。 	

螢幕	系統操作狀態	參考
	<ul style="list-style-type: none"> ● 當 ECO 模式作動時。 	參閱“ECO 模式開關”單元 P.7-68。
  	<ul style="list-style-type: none"> ● 主動式智慧剎車輔助系統 (FCM)作動或警報時間改變時。 	參閱“FCM ON/OFF 開關”單元 P.8-87。
	<ul style="list-style-type: none"> ● 當主動式智慧剎車輔助系統 (FCM)關閉時。 	

◆ 提醒駕駛人定期保養時間

螢幕	解決方案
	由中華三菱體系服務廠保養您的愛車。有關進一步的細節請參照 P.7-26 “保養提示” 單元。

- ◆ 休息間隔的設定可以改變

螢幕	解決方案
	<p>將車停在安全的地方，關閉引擎並且休息一下。</p> <p>使用此螢幕當作長途行駛期間休息的概略參考。</p> <p>從旅程開始到顯示這個訊息的期間，是可以設定的。參照 “改變時間單位(休息提醒器)單元 P.7-19”。</p> <p>抵達設定時間時，顯示器與提示聲會提醒駕駛。如果您沒有休息而持續行駛，提示聲大約每五分鐘會響起一次，提醒您休息一下。</p> <ul style="list-style-type: none">● 在下列情況下，行駛時間會重設而顯示器也會恢復到之前顯示的螢幕。在此之後，當再度抵達設定時間之後，提示聲與顯示幕會提醒您休息一下。<ul style="list-style-type: none">● 提示聲響起 3 次。● 點火開關或操作模式切換到 “OFF” 位置。● 休息提醒顯示時，多功能資訊儀表開關按住約 2 秒以上。

■ 指示燈、警告燈與資訊螢幕顯示列表(型式二)

● 指示燈與警告燈列表

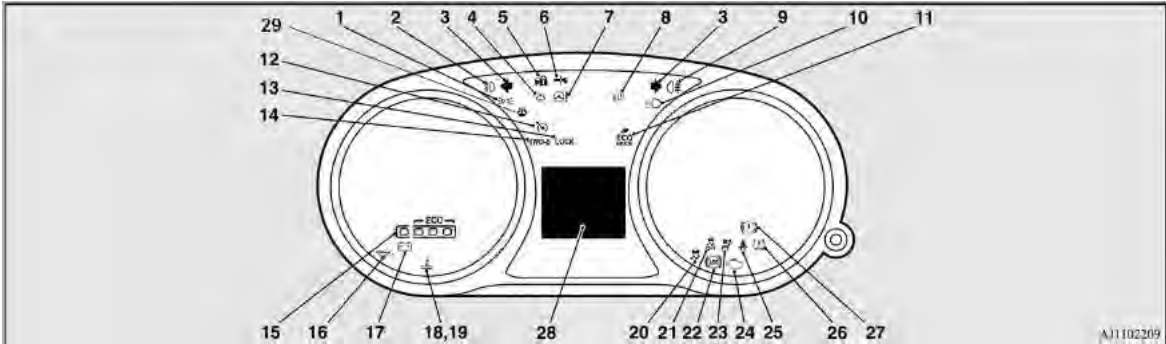

- | | | |
|------------------------|-----------------------------|----------------------------|
| 1 - 位置燈指示燈→P.7-50 | 11 - ECO 模式指示燈→P.7-68 | 21 - ASC OFF 指示燈→P.8-57 |
| 2 - 前霧燈指示燈*→P.7-50 | 12 - 定速控制指示燈→P.8-60 | 22 - ABS 警告燈→P.8-52 |
| 3 - 方向指示燈/危險警告燈→P.7-50 | 13 - 4WD LOCK 指示燈 * →P.8-30 | 23 - 輔助氣囊系統 SRS 警告燈→P.6-41 |
| 4 - 車門半開警告→P.7-53 | 14 - 4WD ECO 指示燈 * →P.8-30 | 24 - 引擎檢查燈→P.7-52 |
| 5 - 方向盤鎖作動→P.8-16 | 15 - ECO 行駛輔助→P.7-50 | 25 - 安全帶警告燈→P.6-14 |
| 6 - 防盜警告作動→P.5-12 | 16 - 機油壓力警告燈→P.7-53 | 26 - TPMS 警告燈→P.8-99 |
| 7 - 電動轉向系統警告燈→P.8-54 | 17 - 充電警告燈→P.7-52 | 27 - 剎車警告燈(紅色)→P.7-51 |
| 8 - LED 頭燈警告燈*→P.7-58 | 18 - 高水溫警告燈→P.7-53 | 28 - 資訊幕顯示列表→P.7-22 |
| 9 - 後霧燈指示燈→P.7-50 | 19 - 低水溫警告燈→P.7-50 | 29 - 雨刷水低水位警告燈→P.7-53 |
| 10 - 遠光燈指示燈→P.7-50 | 20 - ASC 指示燈→P.8-57 | |

■ 指示燈



方向指示燈/危險警告燈

在下列的狀況時指示燈閃爍

- 操作方向燈時此指示燈就會閃爍。

參閱“方向燈撥桿” P.7-67

- 當危險警告燈開關按下時，所有方向燈都會持續閃爍。

參閱“危險警告燈開關”
P.7-67



遠光指示燈

當頭燈切換到遠光燈時，指示燈將點亮。



前霧燈指示燈*

當前霧燈點亮時，此指示燈會點亮。



後霧燈指示燈

當後霧燈點亮時，此指示燈會點亮。



位置燈指示燈

當位置燈點亮時，此指示燈亮起。



低水溫指示燈 - 藍色

型式二：單色儀表

當水溫低時，指示燈亮。

ECO 行駛輔助

這個功能用來顯示燃油效率。

ECO 行駛輔助的燈號會隨時車輛行駛的狀況改變。



■ 警告燈



剎車警告燈

當點火開關或操作模式切換到“ON”位置時，指示燈會點亮幾秒鐘。

行駛之前，確認手剎車是完全放開的，而且剎車警告燈是 OFF 的。

點火開關或操作模式切換到“ON”位置時，剎車警告燈會在下列情況下亮起：

- 手剎車拉起時。
- 剎車油位低於規定油位時。
- 剎車力分配功能無法正確操作時。

當點火開關或操作模式 ON 時，在下列狀況時，會有蜂鳴聲：

- 手剎車未放，並且車速高於 8km/h 時。

⚠ 注意

- 在下列情況下可能會造成剎車性能降低或於緊急剎車時造成車輛動態不穩定，因此請務必免高速行駛或是緊急剎車，並請將車輛停放於安全位置並且連絡中華三菱體系服務廠。
 - 手剎車釋放時警告燈未熄滅。
 - 剎車燈與 ABS 警告燈同時亮起時。
 請參閱“ABS 警告燈”單元 P.8-50。
- 在行駛中剎車警告燈仍然亮起。

⚠ 注意

- 當剎車性能退化時，必須使用下列方式停下車輛。
 - 比平常更用力的踩下剎車。即使已經將剎車踩到底，也要持續用力踩著。
 - 如果剎車失效，切換至低速檔使用引擎剎車，並且拉手剎車（壓住鎖扣方式），使車速降低。踩下剎車踏板作用剎車燈及開啟危險警告燈來提醒後面的車輛。



檢查引擎警告燈

此警告燈是在車上診斷系統的一部份，是用來監控廢氣排放、引擎及自動變速箱控制系統。

若偵測到這些系統發生故障時，此警告燈就會亮起或閃爍。

雖然通常您的車輛還可以行駛而不需要拖吊，我們還是建議您儘速讓系統受檢。當點火開關或操作模式切換到“ON”時此警告燈也會亮起，然後在引擎啟動後熄滅。若引擎啟動之後沒有熄滅，將車輛開到中華三菱體系服務廠檢查。



注意

- 若此警告燈亮起時作長時間行駛，會進一步損壞廢氣排放控制系統，也會影響燃油經濟性與可駕駛性。
- 如果此警告燈在點火開關或操作模式切換到“ON”時沒有亮起，請至中華三菱體系服務廠檢查。
- 如果警告燈在引擎運轉時亮起，避免高速行駛並且讓中華三菱體系服務廠檢查系統。油門踏板與剎車踏板的回應在這些狀況下會受到負面影響。



備註

- 引擎電子控制模組會儲存車上診斷系統的故障資訊(特別是廢氣排放系統的資料)。

當檢查引擎警告燈高起時，請不要拆卸電瓶，因此會造成記憶被清除，造成故障排除的困難。



充電警告燈

這個警告燈在點火開關或操作模式切換到“ON”時亮起，並且在引擎啟動後熄滅。

多功能資訊顯示器也會顯示警告訊息。



注意

- 如果警告燈在引擎運轉時亮起，表示充電系統故障。立刻將您的車子停在安全的地方並且就近聯絡中華三菱體系服務廠。



機油壓力警告燈

型式二：單色儀表

這個警告燈在點火開關或操作模式切換到“ON”時亮起，並且在引擎啟動後熄滅。

若是引擎運轉時亮起表示油壓太低，請將引擎熄火及檢查。

注意

- 警告燈不會指示機油量，機油檢查必需在引擎熄火後使用油尺檢查。
- 若是警告燈亮起而機油沒有不足時，請進行查修。



高水溫警告燈 - 紅色

型式二：單色儀表

若是警告燈亮起，表示冷卻水溫太高。

注意

- 若是行駛中警告燈亮起，表示引擎溫度太高，請立即在安全的地方停止車輛，並做適當的處置，請參閱 P.4-3 引擎過熱。



雨刷水低水位警告燈

若是警告燈亮起，表示雨刷水箱水位太低。



車門半開警告燈

型式二：單色儀表

若是警告燈亮起，表示有車門或是尾門未關妥。

當車速大約高於 8km/h，會有蜂鳴聲 4 次警告

注意

- 駕駛車輛前，請先確認警告燈熄滅。

■ 資訊螢幕顯示器

型式一：彩色螢幕

● 剎車警告顯示



如果您在拉起手剎車的情況下開車，就會顯示這個警告訊息。儀表板上的警告燈只有在拉起手剎車時才會亮起。

注意

- 若在拉起手剎車的情況下開車，會導致剎車過熱，使剎車失效並且可能造成剎車故障。如果出現此警告訊息，必須放開手剎車。



當點火開關或操作模式切換到“ON”位置時，若是剎車油量太低就會顯示此警告訊息。儀表板上的警告燈也會亮起。

注意

- 如果此警告燈持續亮起而且在行駛中沒有熄滅，會有剎車失效的危險。若是發生此情況，立刻將您的車子停在安全的地方，並且連絡中華三菱體系服務廠。

注意

- 如果剎車警告燈與 ABS 警告燈同時亮起，剎車力分配功能就無法作用，所以重踩剎車會導致車輛不穩。避免重踩剎車與高速行駛。將車輛停在安全的地方並且聯絡中華三菱體系服務廠。
- 當剎車性能退化時，必須使用下列方式停下車輛。
 - 比平常更用力的踩下剎車。即使已經將剎車踩到底，也要持續用力踩著。
 - 如果剎車失效，切換至低速檔使用引擎剎車，並且拉手剎車（壓住鎖扣方式），使車速降低。踩下剎車踏板作用剎車燈及開啟危險警告燈來提醒後面的車輛。

● 充電警告顯示



若是充電系統發生故障，多功能資訊顯示器上的資訊螢幕就會顯示警告訊息。儀表板上的警告燈也會亮起。

注意

- 如果警告燈在引擎運轉時亮起，立刻將您的車子停在安全的地方並且就近聯絡中華三菱體系服務廠。

● 油壓警告顯示



如果引擎機油油壓在引擎運轉時下降，多功能資訊顯示器上的資訊螢幕就會顯示警告。

注意

- 如果引擎在低引擎機油壓力下行駛，或是機油油量正常但是顯示警告訊息的狀況下行駛，引擎可能會縮缸並且損壞。
- 如果警告訊息在引擎運轉時顯示，立刻將您的車子停在安全的地方並且檢查引擎機油油量。
- 如果警告訊息在引擎機油油量正常時顯示，就近聯絡中華三菱體系服務廠。

■ 綜合頭燈與變光燈開關

● 頭燈

備註

- 不要在引擎靜止(沒有運轉)時讓燈光長時間開啟。如此會導致電瓶電力耗盡。
- 下雨或是洗車時，燈罩裡面有時候會起霧，這是正常的現象不是功能問題。當燈光開啟時，燈泡的熱度就會移除霧氣。然而，如果燈殼裡面有積水時，請前往中華三菱體系服務廠。

轉動開關開啟燈光。

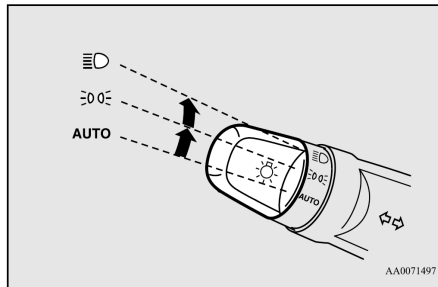

AUTO	當點火開關在 “ON” 位置時，頭燈、車燈、尾燈、車牌燈與儀表板燈會自動地依照外面燈光亮度開啟及關閉。當點火開關轉到 “OFF” 位置時全部燈光會自動地關閉。
	車燈、尾燈、車牌燈與儀表板燈開啟
	頭燈與其他燈光開啟

備註

- 當點火開關或操作模式於 ON 時，因自動 ON/OFF 控制頭燈關閉時，前霧燈(若有配備)與後霧燈會同時關閉，當頭燈因自動 ON/OFF 控制開啟時，前霧燈會同時點亮，但後霧燈仍關閉，若是要再次點亮後霧燈時，請再次操作開關。
- 請不要放置任何東西於自動頭燈感知器(A)上，或使用玻璃清潔劑清潔。

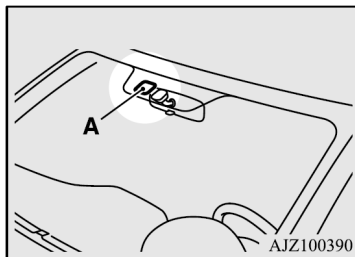

備註

- 當頭燈開關在 “AUTO” 位置而頭燈無法自動點亮時，請使用手動方式開啟頭燈，並請盡速至中華服務體系檢查。

● 燈光(頭燈、霧燈等等)自動關閉功能

- 當燈光開關位於“

[無配備免鑰匙操作系統車輛]

點火開關轉到“LOCK”或“ACC”位置時，或是鑰匙拔除。

[有配備免鑰匙操作系統車輛]

操作模式切換至“OFF”或“ACC”位置。

- 當燈光開關位於“

[無配備免鑰匙操作系統車輛]
點火開關轉到“LOCK”或“ACC”位置時，或是鑰匙拔除。

[有配備免鑰匙操作系統車輛]

操作模式切換至“OFF”或“ACC”位置。



- 當頭燈開關位於“

◆ 保持燈光亮著

1. 在下列狀況時，轉動燈光開關到“OFF”位置。

[無配備免鑰匙操作系統車輛]

點火開關轉到“LOCK”或“ACC”位置時。

[有配備免鑰匙操作系統車輛]

操作模式切換至“OFF”或“ACC”位置。

2. 再次轉動燈光開關到“7-57

概要	規格	保養	車輛維護	緊急情況的處理	上鎖與開鎖	座椅與安全帶	儀錶與控制	起動與駕駛	愉快的駕駛
----	----	----	------	---------	-------	--------	-------	-------	-------

● LED 頭燈警告燈*

當 LED 頭燈故障時，警告燈會點亮。

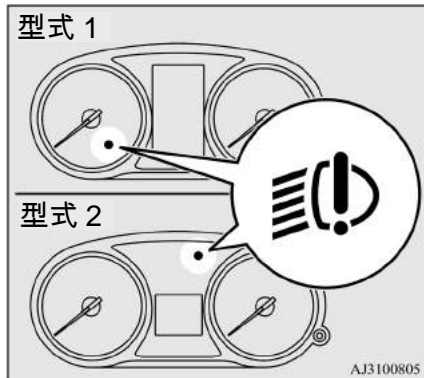

備註

- 若警告燈點亮，請盡速至中華三菱體系服務廠檢查。

● 燈光監視器警報器

若是執行下列操作時，蜂鳴器會發出聲響以提醒駕駛人關閉燈光。

[無配備免鑰匙操作系統車輛]

當燈光亮著，點火開關轉到“LOCK”或“ACC”位置或是鑰匙拔除時，將車門開啟。

[有配備免鑰匙操作系統車輛]



當燈光亮著，操作模式切換至“OFF”或“ACC”位置時，將車門開啟。

當燈光自動關閉功能作動時、燈光開關關閉時或車門關閉時蜂鳴聲會自動關閉。

● 日行燈*

當引擎運轉時，燈光開關在“OFF”或“AUTO”(配備自動燈光控制)且尾燈關閉時，日行燈會點亮。

備註

- 若燈光開關在“ ”或“ ”位置，或當燈光開關在“AUTO”位置尾燈點亮時，日行燈點亮作為位置燈。

● 變光開關 (遠光/近光燈切換)

當燈光開在 “” 位置時，要從遠光燈變換到近光燈 (或是近光燈到遠光燈)，將撥桿往(1)撥動。儀表板上的指示燈光亮起時，表示頭燈在遠光燈的位置。

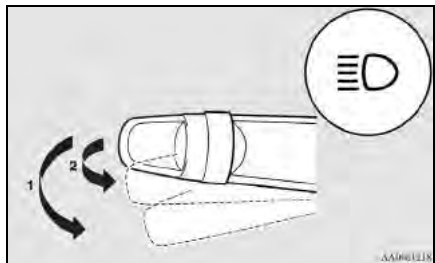

● 超車燈

輕輕將撥桿朝向您自己的方向(2)撥動，以閃爍遠光燈，撥桿放掉之後燈光將恢復到正常。遠光燈點亮時，在儀表板上可以看見指示燈光。

備註

- 即使燈光開關關閉時，還是可以閃爍遠光燈。
- 頭燈切換到遠光燈時，如果將燈光開關關閉，當燈光開關下一次轉到 “” 位置時，頭燈會自動恢復到近光燈的位置。

● 自動遠光燈(AHB)*

自動遠光燈(AHB)可在感知器(A)偵測到前方車輛、來車或路燈的光源時，切換頭燈光束(遠光/近光)。

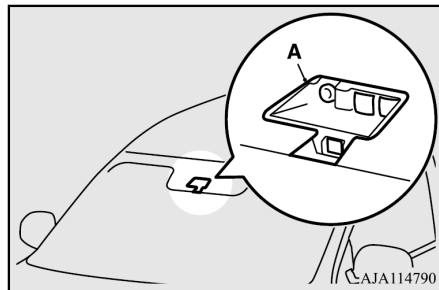

警告

- 在某些條件下，頭燈光束(遠光/近光)可能不會自動切換。不可過度依賴本系統。駕駛人有責任依據駕駛狀況，手動切換頭燈光束(遠光/近光)。參閱 P.5-56 的 “變光開關(遠光/近光切換)”。

如何使用 AHB

1. 在引擎運轉時，將燈光開關轉到 “ ” 位置或 “AUTO” 位置。
2. 按下 AHB 開關。

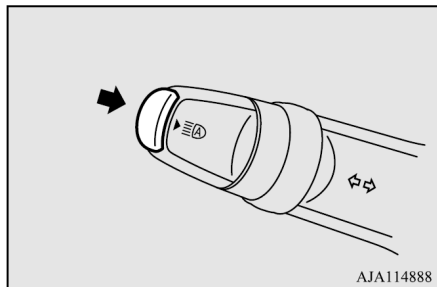

AHB 將會啟動，且指示燈將會亮起。

如果再次按下 AHB 開關，AHB 將會停用，AHB 指示燈也會熄滅。

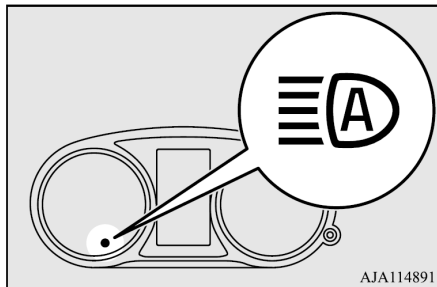

備註

- 如果燈光開關在 “AUTO” 位置，頭燈亮起時，AHB 將會作用。
- 即使 AHB 啟用，您仍可用手動方式操作控制桿，切換頭燈光束（遠光/近光）。
參閱 P.5-56 的 “變光開關（遠光/近光切換）”。
- 如果控制桿手動操作，AHB 指示燈將會熄滅，且 AHB 將會停用。
參閱 P.7-61 的 “手動切換”。
- 輕輕拉動控制桿（頭燈閃爍操作）時，AHB 不會停用。

■ 手動切換

切換到近光燈

1. 將方向燈控制桿拉向自己方向。
2. AHB 指示燈將會熄滅。
3. AHB 開關再次按下，AHB 將會啟動。

切換到遠光燈

1. 將方向燈控制桿拉向自己方向。
2. AHB 指示燈將會熄滅且遠光燈指示燈亮起。
3. AHB 開關再次按下，AHB 將會啟動。

自動切換條件

當下列所有條件符合時，遠光燈將會亮起：

- 車速高於大約 40 km/h。
- 車輛前方黑暗。
- 前方沒有車輛或對向來車，或前方車輛或對向來車的外部燈光未亮起。

當下列任一條件符合時，近光燈將會亮起：

- 車速低於大約 30 km/h。
- 車輛前方明亮。
- 前方車輛或對向來車的外部燈光亮起。



備註

- 在下列條件下，頭燈可能無法從遠光燈切換到近光燈。
 - 前方車輛或對向來車被例如連續彎道、高起的中央分隔島、交通號誌、路邊的樹木遮蔽。
 - 在視線不良時，您的車輛突然通過彎道上的來車。
 - 其他車輛穿越您的車輛前方。
- 當反射物體(例如路燈、交通號誌、公告欄和招牌)反射光線時，頭燈可能會維持在近光燈(或從遠光燈切換到近光燈)。



備註

- 下列任一因素可能會影響頭燈光束的切換時機：
 - 前方車輛或對向來車外部燈光的亮度。
 - 前方車輛或對向來車的移動方向。
 - 前方車輛或對向來車只有右側或左側的外部燈光亮起。
 - 前方車輛或對向來車為機車。
 - 路況(斜度、彎道和路面)。
 - 承載的乘客和行李數量。
- AHB 藉由偵測前方車輛的光源以辨識環境條件。因此，當頭燈光束自動切換時，您可能無法確實辨別物體。
- 系統可能無法偵測到例如自行車等的輕型車輛。
- 系統可能無法精確偵測周圍的環境亮度。如此會造成無法確認使用遠光燈或近光燈。在此狀況下，您必須以手動方式切換頭燈光束。

概要	規格	保養	車輛維護	緊急情況的處理	上鎖與開鎖	座椅與安全帶	儀錶與控制	起動與駕駛	愉快的駕駛
----	----	----	------	---------	-------	--------	-------	-------	-------

 備註

- 惡劣天候(大雨、起霧、下雪或沙塵暴)。
- 擋風玻璃髒污或起霧。
- 擋風玻璃有裂痕或破裂。
- 感知器變形或髒污。
- 車輛附近有類似頭燈或尾燈的燈光照射。
- 前方車輛或對向來車駕駛時未打開燈光，外部燈光髒污或褪色，或頭燈光束的方向調整不正確。
- 車輛附近突然和連續忽明忽暗。
- 車輛在不平的路面上駕駛。
- 車輛在蜿蜒的道路上駕駛。
- 有例如公告欄和招牌等會反射車輛前方燈光的物體。
- 當前方車輛的燈光和對向來車的頭燈融入其他的燈光時。
- 當前方車輛的尾部(例如貨櫃車)反射強烈的光線時。
- 您的車輛的頭燈破裂或髒污。

 備註

- 您的車輛因為輪胎壓力不足或拖吊而傾斜時。
 - 出現警告顯示。
(參閱 P.7-62 的“系統故障警告”。)
- 遵守下列的注意事項以維持良好的使用條件：
- 不可試圖分解感知器。
 - 不可在靠近感知器的擋風玻璃上黏貼貼紙或標籤。
 - 避免超載。
 - 不可修改車輛。
 - 更換擋風玻璃時，必須使用中華三菱原廠零件。

系統故障警告

如果系統故障，則下列的警告顯示將會以故障的類型出現。

■ AHB 因為故障而停用

如果偵測到系統故障，將會出現下列的警告顯示，且 AHB 將會自動關閉。如果點火開關轉到“LOCK”位置或操作模式切換到 OFF 然後再切換到 ON 之後，警告顯示仍然出現，請洽詢中華三菱體系服務廠。

[當 AHB 故障時]



[當感知器故障時]





備註

- 如果車輛停在豔陽下，使得感知器或其周邊部位異常高溫時，“AHB SERVICE REQUIRED (AHB 需要維修)”警告顯示可能會出現。
如果即使感知器或其周邊部位的溫度恢復正常之後，警告顯示仍然出現，請洽詢中華三菱體系服務廠。

■ 感知器溫度過高或過低

如果系統因為感知器溫度過高或過低而暫時沒有作用時，將會出現下列的警告顯示。

感知器的溫度恢復正常之後，系統將會自動恢復操作。

如果等待一段時間之後警告顯示不消失，則可能為 AHB 故障。請聯絡中華三菱體系服務廠進行系統檢查。

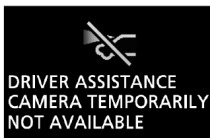

■ 擋風玻璃髒污

如果 AHB 的性能已經退化，警告顯示將會出現。

此狀況會因為下列因素而發生：

- 例如灰塵、積雪或結冰等異物附著在感知器部位的擋風玻璃上。
- 在例如下雨、積雪、沙塵暴等惡劣的天候條件。
- 前方車輛或對向來車將積水、積雪或髒污噴濺。

當感知器性能恢復時，AHB 將會恢復操作。

如果等待一段時間之後警告顯示不消失，則可能為感知器故障。請聯絡中華三菱體系服務廠進行感知器檢查。





概要	規格	保養	車輛維護	緊急情況的處理	上鎖與開鎖	座椅與安全帶	儀錶與控制	起動與駕駛	愉快的駕駛
----	----	----	------	---------	-------	--------	-------	-------	-------

● 迎賓燈

當燈光開關在“OFF”或“AUTO”位置時(配備自動頭燈控制車輛)按下遙控器上“UNLOCK”按鈕，位置燈與尾燈會亮起 30 秒。

備註

- 當迎賓燈作動時，執行下列作動可以結束功能。
- 按下遙控器上的“LOCK”按鈕。
- 轉動燈光開關到“或“位置。
- 轉動點火開關到“ON”位置或切換操作模式到“ON”。

● 安全護送照明系統

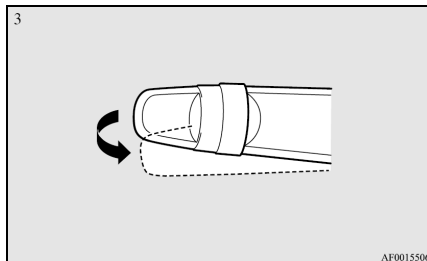

當轉動點火開關至“LOCK”或操作模式設定為 OFF 時，此系統會使近光燈點亮約 30 秒。

1. 轉動綜合頭燈與變光開關至“OFF”或“AUTO”位置(配備自動頭燈控制車輛)。
2. 轉動點火開關轉至“LOCK”或操作模式設定為 OFF 後，將鑰匙取下。
3. 請於 60 秒內，將方向燈開關朝自己的方向扳動。



4. 此時近光燈會亮起約 30 秒。燈光熄滅後，如想再開啟照明系統，請重覆執行 1 至 3 步驟。

備註

- 安全護送照明系統作用時，進行下列操作可取消照明功能。
 - 將方向燈開關朝自己的方向扳。
 - 將綜合頭燈變光開關變換至“或“位置。
 - 將點火開關轉至“ON”或將操作模式切換至 ON。

■ 頭燈水平調整開關

● 頭燈高度調整開關(未配備 LED 頭燈)

頭燈光束投射高度的改變，係因車輛承載人員及行李重量所致。

頭燈調整開關可以用來調整照明的距離(近光燈時)。



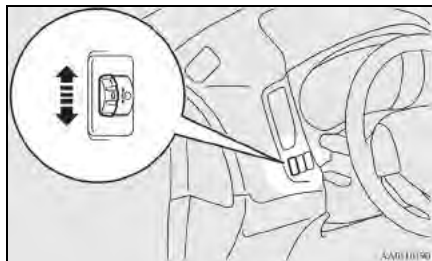

請跟據下表設定頭燈投射高度。



▲ 注意

- 行駛前請調整頭燈高度。
- 行駛時請不要調整頭燈高度，以避免意外發生。

◆ 5 人座

車輛條件	開關位置	
	2WD 模式	4WD 模式
	"0"	
	"0"	
	"1"	
	"2"	"3"
	"3"	

● : 1 人

 : 載滿行李

[2WD 模式]

開關位置 0 : 駕駛 / 駕駛 +
1 名前座乘客

開關位置 1 : 5 名乘客
(含駕駛)

開關位置 3 : 5 名乘客
(含駕駛)
+ 載滿行李

[4WD 模式]

開關位置 0 : 駕駛
+ 1 名前座乘客

開關位置 1 : 5 名乘客
(含駕駛)

開關位置 3 : 5 名乘客
(含駕駛)
+ 載滿行李

◆7 人座

車輛條件	開關位置	
	2WD 模式	4WD 模式
	"0"	
	"0"	
	"1"	
	"2"	
	"3"	"2"
	"3"	

● : 1 人

: 載滿行李

[2WD 模式]

開關位置 0 : 駕駛 / 駕駛+

1 名前座乘客

開關位置 1 : 駕駛+1 名前乘客

+ 2 名三排座椅乘客

開關位置 2 : 7 名乘客(含駕駛)

開關位置 3 : 7 名乘客(含駕駛)

+ 載滿行李/

駕駛+滿載行李

[4WD 模式]

開關位置 0 : 駕駛 / 駕駛+

1 名前座乘客

開關位置 1 : 駕駛+1 名前乘客

+ 2 名三排座椅乘客

開關位置 2 : 7 名乘客(含駕駛)

+ 載滿行李/

駕駛+滿載行李

開關位置 3 : 7 名乘客(含駕駛)

+ 載滿行李/

● 自動頭燈高度調整(配備 LED 頭燈)

自動頭燈高度調整機構會根據車輛的乘客數和載重狀況，自動調整頭燈高度。當點火開關或電源開關 ON 頭燈點亮時，當車輛停止時，會自動調整頭燈光線位置。

● 頭燈照射角度宣導

臺灣地區為左側駕駛的行車環境，為避免頭燈光束干擾到對向來車駕駛者的視線，而影響行車安全，通常左邊頭燈的照射角度會較低，而右邊的照射角度會較高，右邊的照射距離相對較左邊遠，這是正常現象，請安心駕駛。

■ 方向燈撥桿

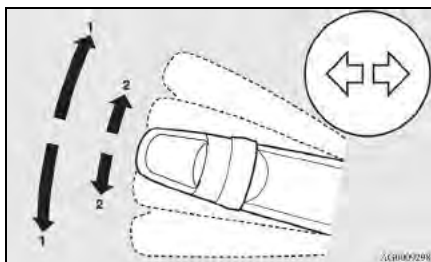

1 - 方向燈

正常轉彎時使用位置(1)。在完成轉彎後撥桿會自動恢復到原來位置。

2 - 變換車道信號

將撥桿輕輕的移到位置(2)來變換車道，側邊方向燈以及儀表組上的指示燈只會在撥桿操作時閃爍。

此外，當您將撥桿輕輕移動到位置(2)然後放開時，側邊方向燈以及儀表組上的指示燈會閃爍 3 次。

備註

- 若是燈光閃爍的比平常還快，表示方向燈燈泡可能燒毀。由中華三菱體系服務廠檢查車子。

■ 危險警告燈開關

當車輛因為緊急情況要停放在路上時，打開危險警告燈開關。不管點火開關在什麼位置，危險警告燈都可以操作。

按下開關開啟危險警告燈，所有方向燈會同時閃爍。再度按下開關就可以關閉。

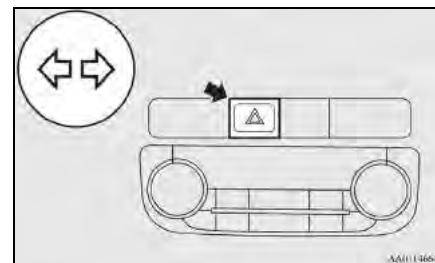

■ ECO 模式開關

ECO 模式是一個支援節能的系統，用來自動控制引擎、空調系統、4WD 系統...等，用以改善燃油效率。

請參閱“電子控制 4WD 系統”單元 P8-21、“自動空調系統”單元 P.9-3。

當點火開關或操作模式於 ON 時，按下 ECO 模式開關來起動 ECO 模式功能。

當 ECO 模式功能作動時，ECO 模式指示燈會亮起。

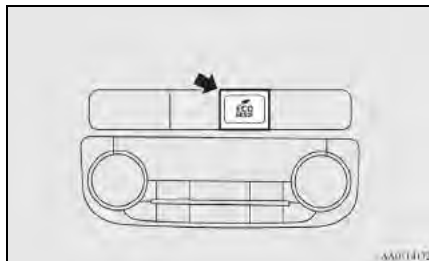

■ 霧燈開關

● 前霧燈開關(若有此配備)
頭燈或是尾燈開啟時可以開啟前霧燈。將旋鈕往“ON”方向旋轉來開啟前霧燈。儀表組上的指示燈也會亮起。將旋鈕往“OFF”方向旋轉來關閉前霧燈。當您放開旋鈕，它就會自動回到原始位置。

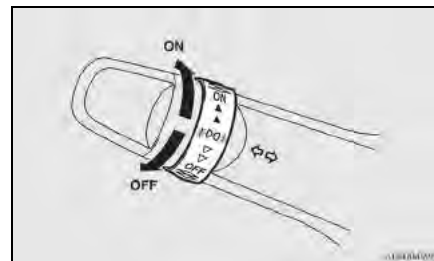

備註

- 前霧燈會隨著頭燈與尾燈關閉而自動關閉。若要再次開啟前霧燈，在開啟頭燈與尾燈之後將旋鈕往“ON”方向旋轉。
- 非起霧狀況下請勿使用霧燈功能，因會造成對向車過於刺眼。

● 後霧燈開關

頭燈或是前霧燈(若有配備)開啟時可以操作後霧燈。

當後霧燈開啟時儀表板上的指示燈會亮起。

[沒有配備前霧燈的車輛]

將旋鈕在“ON”方向轉動一次來開啟後霧燈。若要關閉後霧燈，將旋鈕往“OFF”方向再轉動一次。當您放開旋鈕時，旋鈕會自動回到原位。

[有配備前霧燈的車輛]

將旋鈕在“ON”方向轉動一次來開啟前霧燈。將旋鈕在“ON”方向再轉動一次來開啟後霧燈。若要關閉後霧燈，將旋鈕往“OFF”方向再轉動一次。當您放開旋鈕時，旋鈕會自動回到原位。

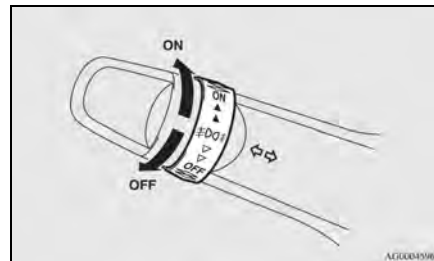

備註

- 當頭燈或是前霧燈(若有配備)關閉時，後霧燈會自動關閉。
- 若要將後霧燈再次開啟，在頭燈開啟後將旋鈕在“ON”方向再轉動一次。(沒有前霧燈的車輛)
- 若要將後霧燈再次開啟，在頭燈開啟後將旋鈕在“ON”方向再轉動兩次。(有前霧燈的車輛)

■ 雨刷與清洗器開關

● 擋風玻璃雨刷

備註

- 為確保車輛後方視線，當操作擋風玻璃雨刷時，若將排檔桿排至倒檔，後窗雨刷會自動刷動幾次。
請參閱“後窗雨刷與清洗器”單元 P.7-68。

◆ 雨刷操作

當點火開關或操作模式在 ON 或 ACC 時，可以操作擋風玻璃雨刷。當雨刷片因太冷凍結於前擋風玻璃或後擋風玻璃上時，請不要操作雨刷，以避免損壞雨刷馬達。

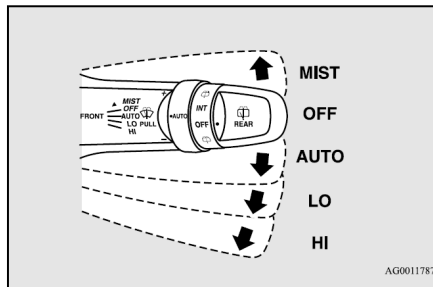

MIST- 除霧雨功能

雨刷會操作一次。

OFF- 關閉

AUTO- 自動雨刷控制

雨水感知器

雨刷會依據擋風玻璃的潮濕程度自動操作。

LO- 慢速

HI- 快速

雨水感知器

僅可在點火開關或操作模式 ON 時才可使用。

如果控制桿設定在“AUTO”位置，雨水感知器(A)將會偵測雨水(或積雪、其他水分、灰塵等)量，且雨刷會自動操作。

如果擋風玻璃髒污且天候乾燥，請將控制桿維持在“OFF”位置。在這些條件下操作雨刷會刮傷擋風玻璃並損壞雨刷。

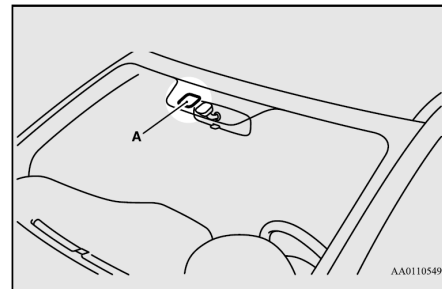

 注意

- 當點火開關或操作模式設定在“ON”且控制桿在“**AUTO**”位置時，雨刷可能會在下列條件下自動操作。如果您手被夾住，您可能會受傷或雨刷可能會故障。確認將點火開關轉到“**LOCK**”位置或將操作模式設定在**OFF**，或將控制桿設定到“**OFF**”位置，停用雨水感知器。
 - 當您清潔擋風玻璃外表面，接觸到雨水感知器時。
 - 當您清潔擋風玻璃外表面，用布擦拭雨水感知器上方時。
 - 使用自動洗車機時。
 - 擋風玻璃或雨水感知器受到物體衝擊時。

 備註

- 為了保護雨刷的橡膠零件，當車輛靜止且環境溫度約為**0°C**或以下時，即使控制桿設定在“**AUTO**”位置，雨刷也不會操作。
- 不可在擋風玻璃上黏貼貼紙或標籤，蓋住感知器。此外，不可在擋風玻璃上使用任何防水塗層。否則雨水感知器將無法偵測雨量，且雨刷可能無法正常操作。
- 在下列條件下，可能為雨水感知器故障。進一步資訊，建議您洽詢中華三菱體系服務廠。
 - 即使雨量變動，雨刷仍以固定時間間隔操作時。
 - 即使下雨，雨刷也不操作時。

 備註

- 當例如昆蟲或異物附著在雨水感知器上方的擋風玻璃，或擋風玻璃結冰時，雨刷可能會自動操作。當雨刷無法將附著在擋風玻璃上的異物除去時，附著在擋風玻璃上的異物將會使雨刷停止操作。欲再次操作雨刷時，將控制桿移到“**LO**”或“**HI**”位置。此外，因位強烈陽光直接照射或電磁波等，雨刷可能會自動操作。欲停止雨刷操作時，將控制桿設定到“**OFF**”位置。
- 欲更換擋風玻璃或修補強化感知器周圍的玻璃時，請洽詢中華三菱體系服務廠。

欲調整雨水感知器的靈敏度時

當控制桿在“**AUTO**”位置時，可以藉由轉動旋鈕(B)，調整雨水感知器的靈敏度。

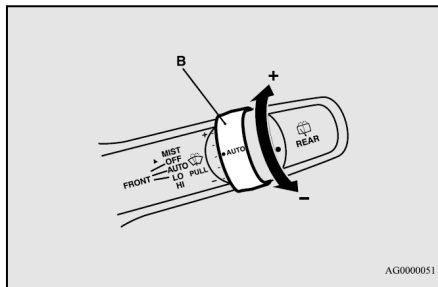

"+" - 對雨水的靈敏度高
"- " - 對雨水的靈敏度低

備註

- 下列功能可啟用：
 - 自動操作(雨水感應)可以切換到間歇操作(有車速感應)。
 - 自動操作(雨水感應)可以切換到間歇操作(無車速感應)。

進一步資訊，建議您洽詢中華三菱體系服務廠。

除霧功能

將控制桿往箭頭方向移動並釋放後，可操作雨刷一次。
當您在霧雨中或毛毛雨情況下駕駛時，可使用此功能。
當點火開關或操作模式在 ON 或 ACC 位置時，如果控制桿撥向 "MIST" 位置並釋放，雨刷將會操作一次。當控制桿維持在 "MIST" 位置時，雨刷將會連續操作。

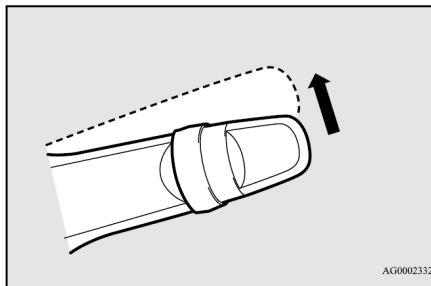

當點火開關轉到 "ON" 位置或操作模式設定在 ON 時，如果控制桿移到 "AUTO" 位置且旋鈕(C)轉到 "+" 方向，雨刷將會操作一次。

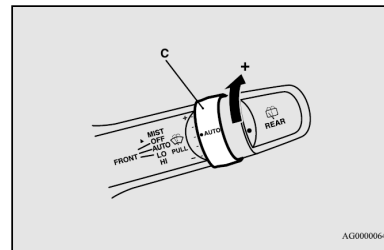

● 擋風玻璃清洗器

擋風玻璃清洗器可在點火開關或操作模式於 ON 或 ACC 位置時操作。

將控制桿拉向自己方向可將清洗液噴灑在擋風玻璃上。當雨刷不在正常操作或間歇操作位置時，將控制桿拉向自己方向，雨刷將會操作數次且清洗液會噴灑在擋風玻璃上。大約 6 秒之後，雨刷會再操作一次。

配備頭燈清洗器車型，當頭燈打開時，頭燈清洗器和擋風玻璃清洗器將會操作一次。

將控制桿拉向自己方向並立即釋放時，清洗液將會噴灑數次且雨刷也會操作數次。(智慧清洗器)

大約 6 秒之後，雨刷會再操作一次。操作控制桿的任何功能可以停止智慧清洗器操作。

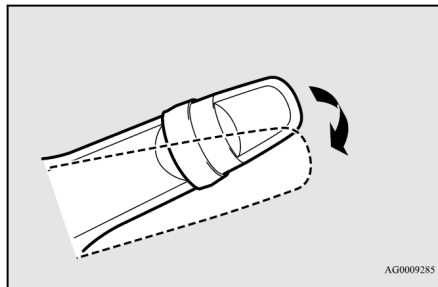

注意

- 如果在寒冷天候使用清洗器，噴灑在玻璃上的清洗液可能會凍結，且可能會阻礙視線。使用清洗器之前，先使用加熱器和除霧器將玻璃加熱。

備註

- 下列功能可進行變更：
 - 當噴灑清洗液時雨刷永遠不操作。
 - 停用智慧清洗器。
 - 停用約 6 秒之後雨刷再次操作功能。
 進一步資訊，建議您洽詢中華三菱體系服務廠。

● 後擋風玻璃雨刷與清洗器

點火開關或操作模式切換到“ON”或是“ACC”位置時可以操作後擋風玻璃雨刷與清洗器。

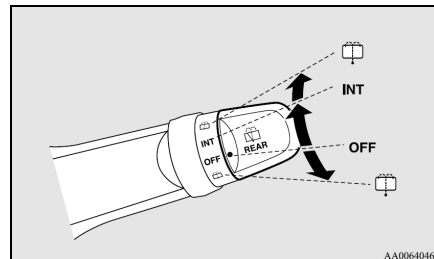

INT - 雨刷持續刷動幾秒然後自動的以大約 8 秒的間隔刷動。

OFF - 關閉

 - 當旋鈕完全轉到任一方向時，清洗液會自動噴到後擋風玻璃。當清洗液噴灑的時候雨刷會自動刷動幾次。

 備註

- 為確保車輛後方視線，當操作擋風玻璃雨刷時，若將排檔桿排至倒檔，後窗雨刷會自動刷動幾次(自動作動模式)。自動作動後，若是轉鈕在 OFF 的位置時，後雨刷會停止，若是轉鈕在“INT”位置，後雨刷會回到間歇作動。
- 若是轉鈕在“OFF”位置，快速轉動轉鈕“INT”位置兩次，使後雨刷連續刷動。(連續作動模式)。

- 雨刷與清洗器使用應遵守的注意事項
- 如果雨刷因結冰或其它外物阻礙時，即使雨刷開關已經關閉，馬達仍有可能燒毀。若前擋玻璃上有沉積物形成時，請將車輛停靠在安全的地方，將引擎熄火，清潔玻璃使雨刷可以順暢刷動。
- 當玻璃乾燥時不要使用雨刷，如此會刮傷玻璃，而且雨刷片也會提早損壞。
- 在寒冷的氣候下使用雨刷前，檢查雨刷片沒有結凍在玻璃上，否則馬達會燒壞。
- 每次使用清洗器避免超過 20 秒鐘。雨刷水箱中沒有雨刷水時，不要作動清洗器，否則馬達可能會損壞。
- 定期檢查雨刷水箱並且依需要加水。
在寒冷的氣候下，可以添加避免雨刷水結冰的清潔劑。否則清洗器不能作動，並且可能會損壞系統組件。

■ 後擋玻璃除霧器開關

引擎運轉時可以操作後擋除霧器開關。

按下開關開啟後擋除霧器。大約 15 到 20 分鐘後就會自動關閉。要提前關閉只要再按一下開關即可。除霧器開啟的時候指示燈(A)會亮起。

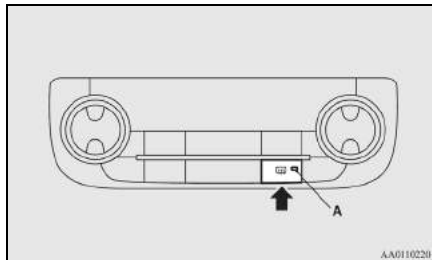

📖 備註

- 除霧器不是用來溶化雪的而是用來除霧的。開啟除霧器開關之前先將雪移除。
- 清潔後擋玻璃的內側時，使用軟布沿著加熱電線輕輕擦拭，小心不要損壞電線。
- 不要讓東西碰觸到後擋玻璃的內側，或張貼隔熱紙時須小心作業，否則可能會損壞或是弄斷電線。

■ 喇叭開關

按下方向盤上的 “📢” 記號或周圍部位，即可作動喇叭。

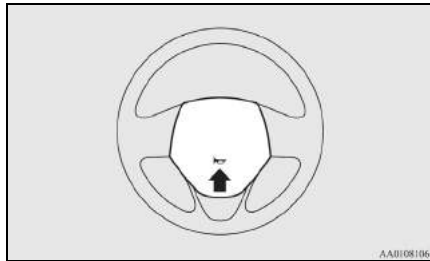

MEMO

■ 手剎車

停放車輛的第一步就是要讓車輛完全停止，將手剎車完全拉上。

- 一般手剎車
 - ◆ 拉起手剎車

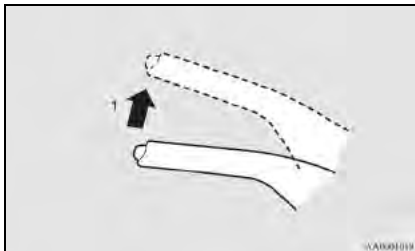

1 - 將手剎車拉桿往上拉，並且不要按拉柄末端的按鈕。

▲ 注意

- 當要使手剎車時，請將車輛停止，並確實將手剎車拉桿拉起。若於行進中拉起手剎車，會造成車輛不穩定，及手剎車損壞。

📖 備註

- 確定拉起手剎車，並於腳剎車放鬆時，能保持車輛穩定。
- 若手剎車不能保持車輛於穩定狀態時，請速至中華三菱服務體系檢修。

◆ 放鬆手剎車

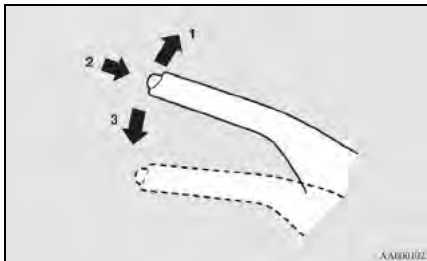

- 1 - 稍微提起手剎車拉柄。
- 2 - 按下手剎車拉柄末端的按鈕。
- 3 - 將拉柄往下壓。

▲ 注意

- 車輛行駛前，手剎車必須完全釋放，並且需確認剎車警告燈已經熄滅。若行駛中未完全釋放手剎車，則多資訊顯示的資訊幕上會顯示警告，並於車速超過 8km/h 時有蜂鳴警告聲。

若行駛中未釋放手剎車，則剎車會過熱，造成剎車失效或故障。

警告燈



警告顯示



- 當手剎車完全釋放，但剎車警告燈未熄滅時，剎車系統可能有故障。請立刻聯絡中華三菱服務體系檢查車輛。

● 電子手剎車(若有此配備)

電子手剎車為利用電動馬達操作駐車剎車的系統。

備註

- 電子手剎車操作時，可能會從車身聽到噪音。此非表示故障，且為電子手剎車正常操作。
- 當電瓶電力不足或已經無電時，電子手剎車將無法作用或釋放。請參閱 P.4-1 的“緊急起動”。
- 操作電子手剎車時，可能會感覺到剎車踏板移動。此非表示故障。

◆ 拉起手剎車

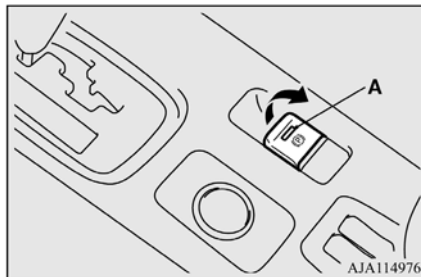

1. 完全停下車輛。
2. 踩下剎車踏板，同時拉起電子手剎車開關。

駐車剎車作用時，儀表組內的剎車警告燈(紅色)和電子手剎車開關上的指示燈(A)將會亮起。

注意

- 車輛移動時，不可使用電子手剎車。否則可能會造成剎車零件過熱和/或提早磨損，降低剎車性能。

 備註

- 在下列條件下，剎車警告燈(紅色)將會亮起約 15 秒，然後熄滅。
 - 當電子手剎車作用時，將點火開關轉到“LOCK”位置，或操作模式設定在 OFF。
 - 當點火開關轉到“LOCK”位置或操作模式設定在 OFF 時，電子手剎車開關拉起。
- 當在陡坡停車時，將電子手剎車開關拉起二次(操作完成之後再拉起一次)。如此可獲得最大的駐車剎車效果。
- 如果腳剎車器釋放後，駐車剎車無法維持車輛靜止，請聯絡中華三菱體系服務廠。

 備註

- 如果在緊急狀況下必須使用電子手剎車時，拉住電子手剎車開關可以使電子手剎車作用。此時，多功能資訊顯示器將出現下列的警告顯示，且蜂鳴器會響起，此時必須繼續拉住電子手剎車開關。



- 當點火開關或操作模式在 ON 以外位置時，如果駐車剎車作用，電子手剎車指示燈將會亮起一段時間。
- 剎車警告燈(紅色)和電子手剎車開關上的指示燈可能會閃爍。此非表示故障，當/如果電子手剎車釋放時，警告燈/指示燈將會熄滅。

 備註

- 如果電子手剎車開關在短時間內反覆操作，多功能資訊顯示器將會出現下列的警告顯示，且電子手剎車將會暫時停止作用。在這種狀況下，等待約 1 分鐘，直到警告顯示消失，並再次操作電子手剎車開關。



- 依據狀況，電子手剎車可能會自動操作。請參閱 P.8-43 的“剎車自動維持”。

◆放鬆手剎車

手動操作

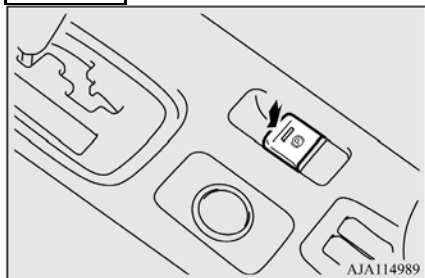

1. 確認點火開關或操作模式在 ON 位置。
2. 踩下剎車踏板，同時按下電子手剎車開關。

自動操作

當下列所有條件符合，油門踏板慢慢踩下時，電子手剎車將會自動釋放。

- 引擎正在運轉。
- 排檔桿位於 “D” (前進) 或 “R” (倒檔) 位置。
- 駕駛座安全帶已經繫上。

當電子手剎車釋放時，剎車警告燈 (紅色) 和電子手剎車開關上的指示燈會熄滅。

駕駛之前，請確認駐車剎車已經釋放，且剎車警告燈熄滅。

注意

- 電子手剎車開關操作，使電子手剎車作用或釋放之後，如果剎車警告燈 (紅色) 和電子手剎車開關上的指示燈維持閃爍，或電子手剎車警告燈 (黃色) 維持亮起，表示電子手剎車系統可能故障，且駐車剎車可能不會作用或釋放。請立即將車輛停放在安全的地方，並聯絡最近的中華三菱體系服務廠。
- 如果車輛在電子手剎車未釋放下駕駛，剎車將會過熱，造成剎車失效和可能使剎車故障。

 注意

- 如果駐車剎車釋放之後，剎車警告燈(紅色)不熄滅，則可能為剎車系統故障。請聯絡最近的中華三菱體系服務廠。
- 如果在寒冷天氣下車輛使用電子手剎車停車後，車輛操作時加速似乎異常緩慢，請將車輛停放在安全的地方，然後操作並釋放電子手剎車。如果車輛加速仍然緩慢，請聯絡最近的中華三菱體系服務廠。

 備註

- 當點火開關或操作模式不在 ON 位置時，駐車剎車無法釋放。
- 如果電子手剎車無法自動釋放，可用手動方式釋放。
- 當排檔桿不在 “P” (駐車) 位置時，如果您在未踩下剎車踏板下試圖釋放電子手剎車時，將會出現警告顯示。

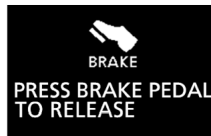

 備註

- 如果您在未釋放電子手剎車下開始駕駛，將會出現警告顯示。



- 如果駕駛人的腳在電子手剎車會自動操作釋放的條件下接觸到油門踏板，電子手剎車可能會自動釋放。

警告燈/顯示
警告燈(黃色)



警告顯示



如果系統發生故障，警告燈將會亮起。此外，多功能資訊顯示器中的資訊螢幕會出現警告顯示。

在正常狀況下，警告燈僅會在點火開關轉到“ON”位置或操作模式設定在 ON 時才會亮起，然後在幾秒鐘後熄滅。

注意

- 當點火開關轉到“ON”位置或操作模式設定在 ON 時電子手剎車警告燈(黃色)不亮或維持亮起，或在駕駛中亮起時，電子手剎車可能不會作用或釋放。請立即聯絡最近的中華三菱體系服務廠。
當停車時電動駐車警告燈(黃色)亮起，必須將車輛停在平坦的地面，排檔桿移到“P” (駐車)位置，並在車輪的前後放置輪擋或石塊，以防止車輛移動。

■ 駐車

停駐車輛時，拉上手剎車並且將排檔桿放在“P” (駐車)位置

● 在斜坡停車

遵照下述的程序，以避免車輛在路面上移動：

◆ 在下坡停車

下坡駐車時應把前輪轉向路緣，並且將車輛往前移動直到靠近路緣邊的車輪輕碰到路緣為止。拉上手剎車並且將排檔桿放在“P” (駐車)位置。如果必要的話，可以在輪下放置擋塊。

◆ 在上坡停車

上坡駐車時應把前輪轉向離開路緣，並且將車輛往後移動直到靠近路緣邊的車輪輕碰到路緣。

拉上手剎車並且將排檔桿放在“P”（駐車）位置。

如果必要的話，可以在輪下放置擋塊。

 備註

- 在將排檔桿移動到 “P”（駐車）之前，確認先拉手剎車。若將排檔桿移動到 “P”（駐車）時，未先拉手剎車，則會使得要排到 “P”（駐車）檔時會有比正常更多的阻抗。在此情況下，當想要接著行駛時，排檔時會變得較為困難。

● 發動引擎中停車

切勿於引擎發動中睡覺或是休息，另不可將車輛停放於密閉或是通風不良的地方。

 警告

- 引擎發動中停車，可能因不小心推到排檔桿，致車輛無預期移動，或是停放於通風不良地方導至廢氣中毒..等，造成人員意外受傷或是死亡。

● 停車地點

 警告

- 由於底盤上排氣系統的溫度很高，因此絕對不可以將車輛停在易燃物料，如乾草皮或樹葉上方，否則可能會造成火災。

● 離開車輛時

離開車輛時，一定要取下鑰匙並將所有的車門及尾門關妥。務必將車輛停放於明亮且適當的場所。

概要	規格	保養	車輛維護	緊急情況的處理	上鎖與開鎖	座椅與安全帶	儀錶與控制	起動與駕駛	愉快的駕駛
----	----	----	------	---------	-------	--------	-------	-------	-------

■ 方向盤高度調整

1. 握住方向盤，放鬆方向盤鎖桿。
2. 調整方向盤到適當的高度。
3. 將調整鎖桿往上推緊，使鎖桿緊緊的鎖住。

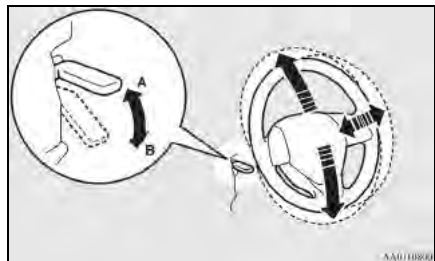

A - 鎖緊
B - 釋放

⚠ 警告

- 不要在車輛行進當中，調整方向盤，以避免發生危險。

■ 車內後視鏡

只有在調整完座位之後才調整後視鏡，如此才可以清楚的看到車輛後面情況。

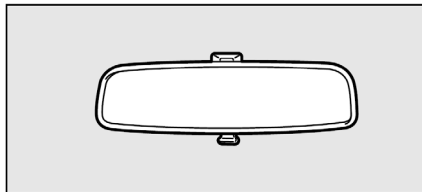

⚠ 警告

- 行駛時切勿調整車外後視鏡，以免發生危險，必須要在行駛前調整好後視鏡。

調整後視鏡可以讓後車窗的視野最大化。

- 調整後視鏡的垂直位置後視鏡可以上下移動調整位置。

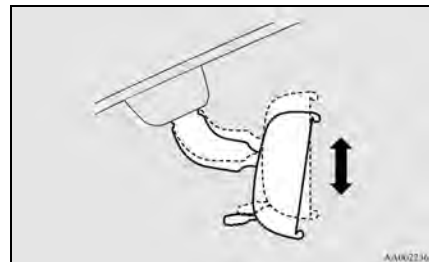

- 調整後視鏡的位置後視鏡可以上下左右調整位置。

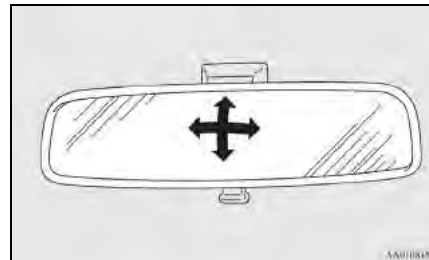

● 減少眩光

在後視鏡底部的控制桿(A)可以用來調整鏡子，減少夜間駕駛因為後面車輛大燈所造成的眩光。

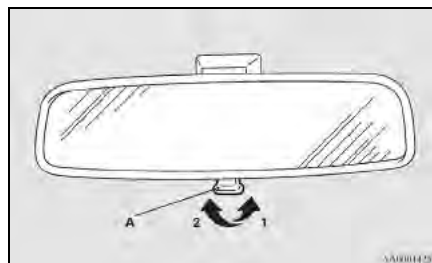

1 - 正常位置
2 - 防眩光位置

■ 車外後視鏡

● 調整後視鏡位置

當點火開關或操作模式在“ON”或“ACC”位置時，可以操作車外後視鏡。

▲ 警告

- 不要在車輛行進當中企圖調整後視鏡，這樣子是危險的，必須在開車之前調整好。
- 你的車輛配備的是凸面鏡，請將這個列入考慮，你從鏡子上所看到的東西會比從正常平面鏡子上所看到的東西來的小與遠。
在變換車道的時候，不要使用這個鏡子來評估後方車輛的距離。

1. 將撥片(A)移動至在想要調整的後視鏡的相同側。

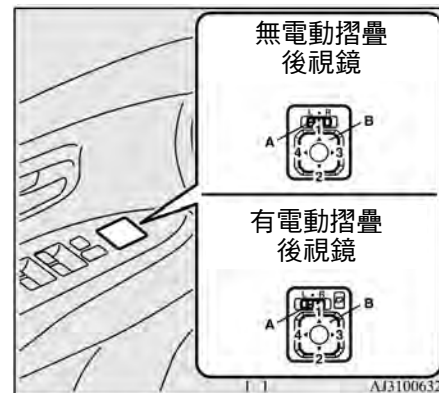

L - 左側車外後視鏡調整
R - 右側車外後視鏡調整

2. 將開關(B)朝左、右、上、下的方向按壓來調整後視鏡位置。
 - 1 - 上
 - 2 - 下
 - 3 - 右
 - 4 - 左
3. 調整後將控制桿(A)回歸到中間(●)位置。

概要	規格	保養	車輛維護	緊急情況的處理	上鎖與開鎖	座椅與安全帶	儀錶與控制	起動與駕駛	愉快的駕駛
----	----	----	------	---------	-------	--------	-------	-------	-------

起動與駕駛

● 後視鏡摺疊

車外後視鏡可以往側車窗方向摺疊，預防在狹窄區域停車時受損。



注意

- 後視鏡摺疊時，請不要行駛車輛，因易造成意外。

〔手動摺疊車輛〕

用手將後視鏡向內側摺疊，當展開時請用手將後視鏡向外推開至定位。

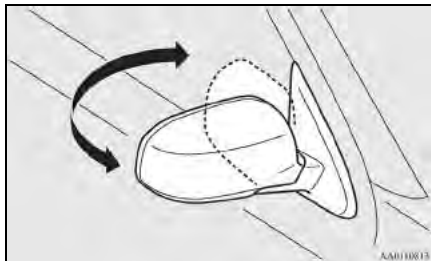

〔電動摺疊車輛〕

◆使用摺疊開關收摺後視鏡
當點火開關轉至「ON」或「ACC」位置時，即可操作後視鏡收摺開關。按下後視鏡收摺開關以收摺後視鏡，再按一次開關即可將後視鏡展開。
點火開關或操作模式切換至「OFF」之後的 30 秒內，仍可將後視鏡收摺或展開。

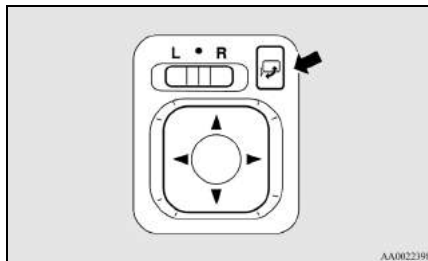

注意

- 後視鏡可以手動摺疊，若使用摺疊開關摺收後視鏡後，必需使用開關再次展開，請不要用手。若是用手展開後視鏡，後視鏡將不會定位在正確的位置上，此時，可能會因行駛時的風阻或是震動造成後方視野的改變。

 備註

- 當後視鏡正在作動時，小心請勿讓手或任何物品被後視鏡夾到。
- 若使用手摺收後視鏡，或是因外力造成收摺時，將無法使用摺疊開關回覆後視鏡，此時，請將摺疊開關壓至摺疊位置後，並再次按壓摺疊開關使後視鏡回覆至回來的位置。
- 當車外後視鏡因凍結而無法移動時，不可重複地按下後視鏡摺疊開關，否則可能會造成馬達過熱而損壞。

◆ 不使用摺疊開關收摺後視鏡

〔配備免鑰匙進入系統車輛〕

使用免鑰匙進入鑰匙遙控開關上之上鎖或開鎖按鈕將車門上鎖或開鎖後，再連按兩次上鎖或開鎖按鈕，可將後視鏡自動收摺或展開。

〔配備免鑰匙操作系統車輛〕

使用免鑰匙操作鑰匙遙控開關上之上鎖或開鎖按鈕將車門上鎖或開鎖後，再連按兩次上鎖或開鎖按鈕，可將後視鏡自動收摺或展開。

■ 點火開關(若有此配備)



● LOCK

引擎熄火並且方向盤鎖住。只有當點火開關在這個位置時，鑰匙才可以插入或拔出。

● ACC

引擎停止，但是音響系統和其他電器裝置仍然可以操作。

概要	規格	保養	車輛維護	緊急情況的處理	上鎖與開鎖	座椅與安全帶	儀錶與控制	起動與駕駛	愉快的駕駛
----	----	----	------	---------	-------	--------	-------	-------	-------

起動與駕駛

● ON

引擎運轉中，車輛的所有電器裝置都可以操作。

● START

轉動鑰匙到此位置時，起動馬達開始運轉。引擎起動且鑰匙釋放後，鑰匙會自動回復到“ON”位置。

備註

- 因本車配備有晶片防盜系統，在起動引擎時，由鑰匙內部發射器所傳送的 ID 碼必須與抑制裝置電腦中所登錄的 ID 碼相吻合。
(參考 P.5-3 “晶片防盜系統”) 單元。

● ACC 自動斷電功能

當鑰匙開關位於 ACC 位置超過 30 分鐘後，音響系統或其它電器用品的電源會自動切斷。

當鑰匙開關再次轉至 ACC 位置時，電源會再次恢復。

● 取下鑰匙

當取下鑰匙前，請先將排檔桿排至 P 檔位置，再將鑰匙轉至 ACC 位置，並將鑰匙壓下直到鑰匙轉到 LOCK 位置後，取下鑰匙。

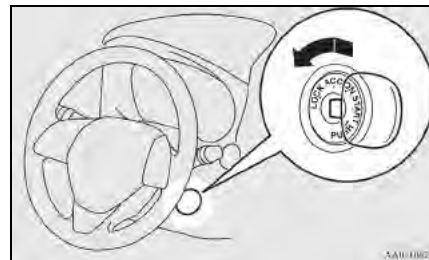

注意

- 行駛中不可將鑰匙取下，因會造成方向盤鎖住，造成車輛失去控制。
- 行駛中若將引擎熄火，會造成剎車力大幅降低，此外，動力轉向系統也會失去功能，因此需要用更大的力量轉動方向盤。
- 引擎沒有運轉時，請勿長時間將點火開關保持在「ON」位置，否則將造成電瓶的電力耗盡。
- 引擎運轉時，切勿將鑰匙轉到“START”位置，否則將造成起動馬達等零件損壞。

引擎開關(若有此配備)

為了避免車輛失竊，除了使用已註冊的免鑰匙操作的鑰匙，否則引擎將無法起動。(晶片防盜功能)
如果您有攜帶已註冊的免鑰匙操作鑰匙，就可以起動引擎。

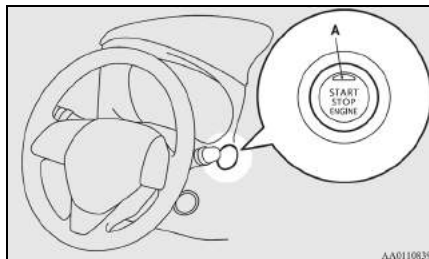
**注意**

- 當免鑰匙操作系統故障時，指示燈(A)會閃爍橘色光，此時勿駕駛車輛，並請立即聯絡中華三菱體系服務廠檢修。

注意

- 當引擎開關操作不順暢或卡住時，請勿操作此開關，立即聯絡中華三菱體系服務廠檢修。

備註

- 按壓引擎開關時，請將開關完全壓到底。若未完全壓下，引擎可能無法起動或無法切換操作模式，若有正確壓下開關，則操作時就不需持續壓住開關。

備註

- 當免鑰匙操作鑰匙電力不足時或免鑰匙操作鑰匙未在車上時，警告燈閃爍 5 秒或出現警告顯示。

警告燈(單色螢幕)

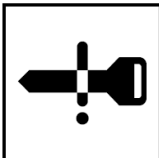

警告顯示(彩色螢幕)



● 引擎開關操作模式功能

OFF :
指示燈號熄滅。當排檔桿不在“P”檔位時，無法將引擎開關“OFF”。

ACC :
引擎開關指示燈號為橘色，電氣裝置，例如音響，附加配件插座以及點煙器都可以操作。

ON :
引擎開關指示燈號為綠色，車輛所有的電器設備都可以操作，引擎起動後，顯示燈熄滅。

備註

- 您的車輛配有晶片防盜系統。要起動引擎時，鑰匙內部晶片的辨識碼必須與晶片防盜電腦中註冊的吻合。請參閱 P.5-3 “晶片防盜系統”單元。

● 切換操作模式

當沒有踩踏剎車時按下引擎開關，操作模式可切換為 OFF→ACC→ON→OFF

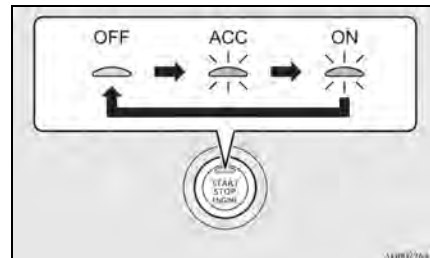

注意

- 當引擎未運轉時，請將引擎開關切換至“OFF”模式。若將開關長時間於“ACC”或“ON”位置，電瓶可能會過度耗電，使引擎無法起動，且方向盤無法上鎖或是解鎖。

注意

- 電瓶拆下時，當下的開關操作模式會被記憶，待電瓶重新裝回，會自動回復先前模式，請確定引擎開關切至“OFF”。
 - 如無法確定操作模式已切至“OFF”，電瓶可能會被耗盡。
 - 當車內偵測不到免鑰匙操作鑰匙時，無法切換引擎開關從“OFF”到“ACC”或“ON”。
- 請參閱“免鑰匙操作系統的操作範圍”單元 P.5-7。

● ACC 自動切斷功能

ACC 模式使用 30 分鐘後，音響及其它電子設備將會自動斷電。當引擎開關再次按下 ACC 模式時，電源回復。

● 操作模式 OFF 提醒系統

當引擎開關位於“OFF”以外位置，如果您關閉所有車門並按下前車門上鎖/解鎖開關或尾門上鎖開關時，螢幕會顯示警告，並且蜂鳴器會響起，而車門將無法上鎖。

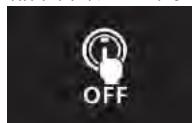

● 操作模式 ON 提醒系統

當引擎熄火時，若開起車門，並且操作模式在“OFF”以外位置，操作模式 ON 提醒器內部蜂鳴會間歇響起，以提醒你將操作模式切換至“OFF”位置。



概要	規格	保養	車輛維護	緊急情況的處理	上鎖與開鎖	座椅與安全帶	儀錶與控制	起動與駕駛	愉快的駕駛
----	----	----	------	---------	-------	--------	-------	-------	-------

起動與駕駛

■ 方向盤鎖

〔無配備免鑰匙操作系統車輛〕

◆上鎖

當點火開關位置 “LOCK” 位置，轉動方向盤直到其上鎖。

◆開鎖

當往左與往右轉動方向盤的同時轉動點火開關到 “ACC” 位置。

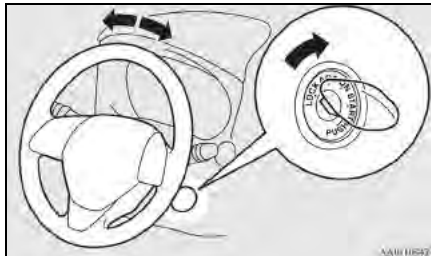

▲ 注意

- 離開車輛時請將鑰匙取下。

〔配備免鑰匙操作系統車輛〕

◆上鎖

當切換引擎開關與操作模式至 OFF，開起駕駛座車門時，方向盤上鎖。

📖 備註

- 操作模式 OFF 時，執行下列操作，方向盤會上鎖。
 - 開起或關閉駕駛座車門。(尾門除外)
 - 使用免鑰匙操作系統功能將車門與尾門上鎖。
- 當方向盤未上鎖時，開起駕駛側車門，會有警示顯示及蜂鳴聲來警告方向盤未上鎖。



◆開鎖

下列方式可以將方向盤解鎖。

- 將操作模式切換到 ACC。
- 起動引擎。

▲ 注意

- 若是行駛中引擎熄火，在車輛未滑行到安全的地方停車時，不可開起車門或壓下遙控器上的 LOCK 開關，因會造成方向盤鎖住，無法操作車輛。
- 當離開車輛時請取下鑰匙，若是需要拖動車輛時，執行下列的動作，將方向盤解鎖。
 - 按壓操作模式至 ON。

 備註

- 當方向盤無法解鎖時，內部蜂鳴聲及有警告訊息顯示，請左右轉動方向盤並同時按下引擎開關切換模式。

警告燈(單色儀表)



警告顯示(彩色儀表)

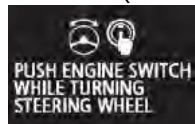

 備註

- 當方向盤上鎖故障時，會有內部蜂鳴聲及警告訊息顯示，請切換操作模式開關至 OFF 後，再按下免鑰匙操作鑰匙的上鎖按鈕，並再次按下引擎開關。

警告燈(單色儀表)



警告顯示(彩色儀表)

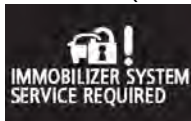

 備註

- 若方向盤鎖有故障時，會有內部蜂鳴聲及警告訊息顯示，請將車輛立刻停放於安全的場所，並與中華三菱服務體系聯絡。

警告燈(單色儀表)

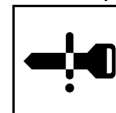

警告顯示(彩色儀表)



■ 起動引擎及熄火

◆ 起動技巧

〔無配備免鑰匙操作系統車輛〕

- 不可連續操作起動馬達 10 秒鐘以上，因會造成電瓶耗電過度。若是引擎無法馬上起動，請將點火開關轉至 LOCK 後等待幾秒後，再起動一次，若是連續操作，易造成起動馬達機構受損。

⚠ 警告

- 切勿在密閉或通風不良的區域長時間運轉引擎，以避免造成中毒意外(一氧化碳氣體是會致命的無味道氣體)。

⚠ 注意

- 切勿嘗試以推動或拉動車輛方式來起動引擎。
- 引擎暖車時，切勿高速運轉引擎或在高速駕駛車輛。
- 引擎起動後請馬上釋放起動鑰匙，以避免起動馬達損壞。

〔配備免鑰匙操作系統車輛〕

- 可在引擎開關任何模式下起動引擎。
- 每次按下引擎開關並釋放後，起動馬達將會運轉約 15 秒鐘。若於起動馬達仍運轉中按下起動開關將會使起動馬達停止運轉。需於按下引擎開關後間隔約 30 秒，起動馬達才可再次運轉。

若引擎無法順利發動，請稍待片刻再重新起動。若在起動馬達尚未完全停止前就再次起動，會使起動馬達機構受損。

⚠ 警告

- 切勿在密閉或通風不良的區域長時間運轉引擎，以避免造成中毒意外(一氧化碳氣體是會致命的無味道氣體)。

⚠ 注意

- 切勿嘗試以推動或拉動車輛方式來起動引擎。
- 引擎暖車時，切勿高速運轉引擎或在高速駕駛車輛。
- 引擎起動後請馬上釋放起動鑰匙，以避免起動馬達損壞。

● 起動引擎

〔無配備免鑰匙操作系統車輛〕

起動程序如下：

1. 插入鑰匙並繫上安全帶。
2. 拉起手剎車。
3. 踩住剎車踏板。
4. 排檔桿排到 “P” (駐車) 檔位。



📖 備註

- 在 “P” 檔(駐車)及 “N” 檔(空檔)以外的位置，起動馬達不會作動。為了安全的因素，建議起動引擎時，請將排檔桿排至 “P” 檔以鎖定車輪。

5. 將鑰匙轉到 “ON” 位置之後，並在引擎起動之前，確定所有的警告燈都正常。
6. 將鑰匙轉到 “START” 位置，且不需要踩下油門踏板，引擎起動之後立即將鑰匙放開。

📖 備註

- 引擎起動之後可能會聽到微小的噪音，這些噪音在引擎暖車之後就會消失。

2. 踩下剎車及同時半踩油門，並再次起動引擎，引擎起動後放開油門踏板。
3. 若是引擎仍無法起動時，引擎內可能已進入過多的燃油，此時請踩下剎車及同時將油門全部踩下，起動引擎 5 至 6 秒後，將鑰匙轉至 LOCK 位置，並放開油門踏板，等待幾秒後踩下剎車但不踩油門，再次起動引擎，當引擎起動後請放開鑰匙，若是引擎無法起動時，請聯絡中華三菱服務體系。

◆引擎起動困難時

試著起動引擎幾次後，若是引擎仍無法起動時。

1. 請先確認所有的電子配件如同空調鼓風機、後窗除霧器...等，位於關閉狀態。

概要	規格	保養	車輛維護	緊急情況的處理	上鎖與開鎖	座椅與安全帶	儀錶與控制	起動與駕駛	愉快的駕駛
----	----	----	------	---------	-------	--------	-------	-------	-------

● 使用 MIVEC 引擎

MiVEC 引擎會跟據行車的狀態，自動控制氣門正時，以達到最佳的引擎效率。

〔配備免鑰匙操作系統車輛〕

因車輛配備電子燃油噴射系統，起動引擎時請不要踩下油門踏板。起動程序如下：

1. 繫上安全帶。
2. 拉起手剎車。
3. 踩住剎車踏板。
4. 排檔桿排到 “P” (駐車) 檔位。



5. 按下引擎開關。
6. 確認所有警告燈號功能作用正常。

備註

- 引擎起動之後可能會聽到微小的噪音，這些噪音在引擎暖車之後就會消失。
- 當起動引擎時，排檔桿不在 “P” 檔或 “N” 檔位置及按下開關時未踩下剎車踏板，會有警告顯示。

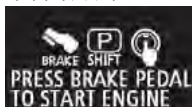

◆引擎起動困難時

試著起動引擎幾次後，若是引擎仍無法起動時。

1. 請先確認所有的電子配件如同空調鼓風機、後窗除霧器...等，位於關閉狀態。
2. 踩下剎車及同時半踩油門，並再次起動引擎，引擎起動後放開油門踏板。
3. 若是引擎仍無法起動時，引擎內可能已進入過多的燃油，此時請踩下剎車及同時將油門全部踩下，起動引擎 5 至 6 秒後按引擎開關停止起動，並放開油門踏板，切換引擎開關到 OFF 位置，等待幾秒後踩下剎車但不踩油門，再次起動引擎，引擎起後請放開鑰匙，若是引擎無法起動時，請聯絡中華三菱服務體系。

● 引擎熄火

〔無配備免鑰匙操作系統車輛〕

1. 將車輛完全停止。
2. 踩住剎車並將手剎車拉起。
3. 將排檔桿排到 “P” (駐車)檔位。

〔配備免鑰匙操作系統車輛〕

警告

- 車輛行駛中除了緊急狀況下，絕不可操作引擎開關。若是車輛行進中引擎熄火，剎車性能會大幅的降低，動力轉向系統也會沒有功能，需要更大的力量來控制車輛轉向，易造成嚴重的意外。

備註

- 行駛中若要緊急停止車輛時，按住引擎開關 3 秒以上，或快速按壓三次以上，引擎會熄火並且操作模式切換至 ACC。
- 不可在 “P” 檔以外的位置將引擎熄火，若是在 “P” 檔以外的外置熄火時，操作模式全切換到 ACC 不會到 OFF 位置。

1. 將車輛完全停止。
2. 踩住剎車並將手剎車拉起。
3. 將排檔桿排到 “P” (駐車)檔位置，按壓引擎開關將引擎熄火。

● 當免鑰匙操作系統的鑰匙作動不正常

將免鑰匙操作系統的鑰匙插至插槽內時，可切換引擎開關及起動引擎。

於起動引擎或切換引擎開關模式後取下鑰匙。

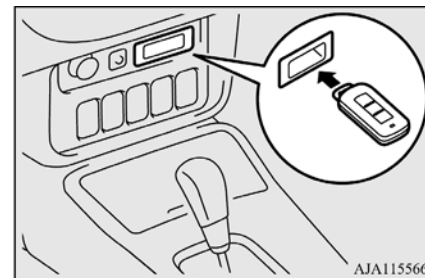

備註

- 除了免鑰匙操作系統的鑰匙外，不可將其它物品插入插槽，以避免插槽損壞或故障。
- 將鑰匙插入插槽前，若將緊急鑰匙從免鑰匙操作系統的鑰匙上取下，可能無法接收鑰匙的識別碼，造成引擎無法起動或切換引擎開關模式。

- 免鑰匙操作鑰匙提醒器警告燈(單色儀表)

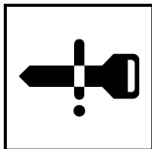

警告顯示(彩色儀表)

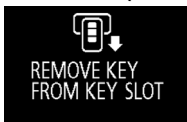

當引擎開關位於“OFF”模式，開起駕駛側車門，而鑰匙仍位於插槽內時，外蜂鳴器會響起約 3 秒，內蜂鳴器會響起約 1 分鐘，並有警告顯示來提醒您取下鑰匙。

■ 自動變速箱 INVECS-III 6 CVT

CVT 變速箱根據路況與駕駛狀況的變化，自動且連續的變換齒輪比，保有車輛更順暢的動力傳輸與油耗表現。

- 排檔桿操作

CVT 變速箱會根據車輛的速度與油門的大小，自動選擇最佳的齒比。

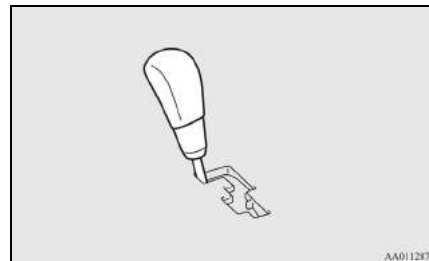

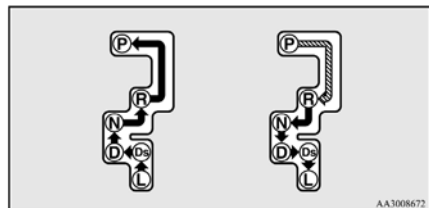

↓	踩下剎車踏板時，經此控制閘移動排檔桿。
↓	經此控制閘移動排檔桿。

警告

- 當將排檔桿從 “P” (駐車) 或 “N” (空檔) 位置切換檔位時，必須要踩下剎車踏板。切勿將腳置於油門踏板上。

備註

- 為避免操作錯誤，確實將排檔桿移動到每個檔位並握住，在移動排檔桿後必須要檢查排檔桿顯示器所顯示的檔位。
- 若剎車踏板未踩下和踩住，則換檔鎖定裝置會作動，以避免排檔桿從 “P” (駐車) 位置被移動。

- 當排檔桿無法從 “P” (駐車) 檔位換檔時
當踩下剎車踏板時，且點火開關在 “ON” 位置時，排檔桿無法從 “P” (駐車) 檔位換至其他檔位時，表示電瓶電能可能耗盡或排檔鎖機構可能損壞。
請立即洽中華三菱體系服務廠進行檢查。
若車輛須要移動時，請依以下方法排檔：
 1. 請確認手剎車已完全拉起。
 2. 若引擎發動中，請將引擎熄火。
 3. 請用尖端扁平工具或一字起子，並於尖端處以布包覆，再插入排檔桿蓋子上的栓槽 (A)，以如圖所示方向輕輕翹起拆卸蓋子。

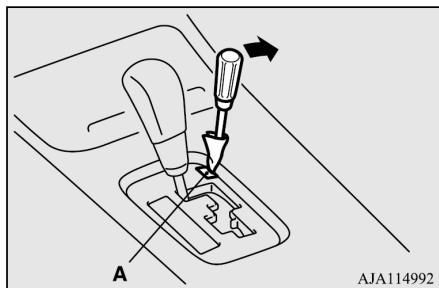

4. 以右腳踩下剎車踏板。
5. 插入扁平工具或一字起子至排檔鎖釋放孔 (B)，當將扁平工具或一字起子向下壓，並將排檔桿移至 “N” (空檔) 位置。

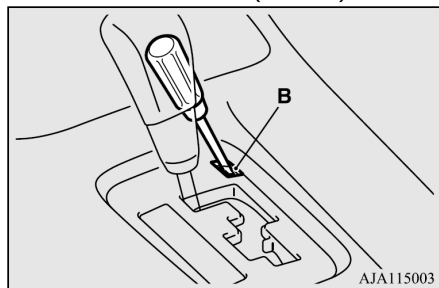

● 排檔桿檔位顯示

當點火開關轉到 “ON” 的位置時，排檔桿的位置會在多資訊顯示器上指示出來。

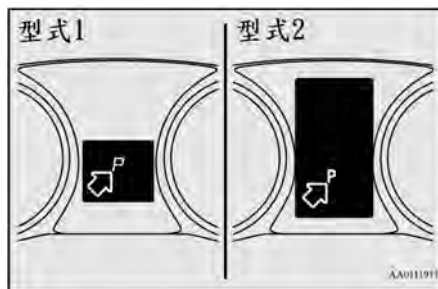

● 排檔桿檔位

◆ “P” 駐車檔

此檔位會鎖定變速箱避免車輛移動。在 “P” (駐車) 檔時可起動引擎。

◆ “R” 倒車檔

此檔位是要倒車時使用。



注意

- 當車輛行進中時，切勿將排檔桿切換到 “P” (駐車) 或 “R” (倒檔) 的位置，以避免變速箱損壞。

◆ “N” 空檔

在此檔位時，變速箱為分離狀態。其狀態如同手動變速箱的空檔位置一般，可於塞車等車輛長時間未移動的情況時使用。

警告

- 車輛行進中請勿將排檔桿排至“N”檔(空檔)·另不小心將排檔桿排入“P” (駐車)檔或“R” (倒車)檔時·會導致嚴重的意外或者失去引擎剎車。
- 車輛停在斜坡時·請將排檔桿排入“P” (駐車)檔·且不可在位於“N” 檔(空檔)時起動引擎。
- 當要將排檔桿排入或排出“N” 檔(空檔)時·請務必用您的右腳踩住剎車踏板·將失去控制的風險減到最小。

◆ “D” 行駛檔

此檔位用於正常的行駛路況·在此檔位時·變速箱將會依照車速和油門自動地變換齒比。

注意

- 當車輛倒車中時·切勿將排檔桿從“R” (倒檔)的位置排至“D” (行駛檔)·以避免變速箱損壞。

◆ “Ds” 運動檔(跑車檔)
當需要使用引擎剎車或是高動力輸出時使用。

◆ “L” 低速檔
這個檔位是用來上或下抖坡時使用。

警告

- 這個檔位有最大的引擎剎車力。
請注意不要突然的排入“L” 低速檔·因引擎剎車力可能會造成輪胎打滑。

- 當 CVT 變速箱發生故障時

[配備單色液晶顯示儀錶車輛]

- ◆ 當排檔桿位置指示器閃爍時
當車輛行駛·排檔桿位置指示器閃爍時·表示 CVT 變速箱系統可能故障·或是 CVT 油溫過高。

備註

- “A” 指示器僅在 CVT 位置開關損壞時閃爍。
在正常行駛狀態時不會顯示。

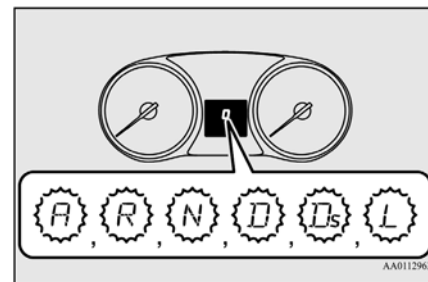



概要	規格	保養	車輛維護	緊急情況的處理	上鎖與開鎖	座椅與安全帶	儀錶與控制	起動與駕駛	愉快的駕駛
----	----	----	------	---------	-------	--------	-------	-------	-------

⚠ 注意

- 若行駛時 CVT 變速箱發生故障時，會有警示燈閃爍。
在此情況下，立即將車輛停靠在安全的地方並且遵照下述的這些程序：
〔當警示燈重覆閃爍時(每秒一次)，CVT 油溫過熱〕
- 將車輛停靠在安全的地方，排檔桿排入 “P” (駐車)檔並在保持引擎怠速運轉及開起引擎蓋。一會兒過後，將排檔桿排至各個檔位，並確認警告燈停止閃爍，若警告燈不再顯示，則可繼續行駛。若警告顯示持續或間歇顯示時，則請至中華三菱體系服務廠進行檢查。

⚠ 注意

〔當警示燈緩慢閃爍時(每 2 秒一次)，CVT 故障安全裝置作動〕請至中華三菱體系服務廠進行檢查。



〔配備單色液晶顯示儀錶車輛〕當  警告或  警告顯示在多資訊顯示幕上時，表示系統有故障



或



⚠ 注意

若行駛中 CVT 變速箱發生故障時， 警告或  警告會顯示在多資訊顯示幕上

⚠ 注意

〔當  警告顯示時〕

CVT 油溫過高，當引擎轉速及車速降低時，引擎控制會作動以降低 CVT 油溫，在此情況時，請遵照下述的程序：

- 降低車速。
- 將車輛停靠在安全的地方，排檔桿排入 “P” (駐車)檔並在保持引擎怠速運轉及開起引擎蓋，讓引擎冷卻。過一會兒後，確認  警告不再顯示，則可繼續行駛。若警告顯示持續或間歇顯示時，則請至中華三菱體系服務廠進行檢查。

〔當  警告顯示時〕

表示 CVT 有故障，CVT 故障安全裝置作動，請盡速至中華三菱體系服務廠進行檢查。

● CVT 變速箱的操作

▲ 注意

- 在引擎運轉且車輛靜止不動的狀況下，選擇檔位之前，請踩下剎車踏板以免車輛衝出。在 CVT 變速箱接合後車輛便會開始移動，尤其是在引擎轉速高、快怠速或空調作用中時，所以只能在您準備行駛時才可鬆開剎車。
- 只能以右腳踩下剎車踏板。若以左腳踩剎車踏板，發生突發狀況時，可能會讓駕駛人反應不及。
- 為了避免急加速，從 “P” (駐車) 檔或 “N” 檔 (空檔) 排至其他檔位時，請勿讓引擎在高轉速狀態。

▲ 注意

- 當另一腳踩在剎車踏板上時，若踩下油門踏板，將會影響剎車效果，並可能導致剎車來令片快速磨耗。
- 請根據路況選擇適合的檔位。當車輛在上坡路段倒車時，排檔桿絕不可在 “D” “Ds” “L” 等檔位，或是車輛在下坡路段前進時，排檔桿絕不可在 “R” 檔位。因會造成引擎熄火，並使用剎車施力及轉向施力增加，造成意外發生。
- 當踩剎車將車輛停止時，不可同時踩下油門，以避免損壞 CVT 變速箱
當在 “D” 檔位，踩剎車將車輛停止同時踩油門時，引擎轉速不會升至高轉速。

◆ 超車加速

「D」檔行駛時，若想獲得額外的加速性(超車時)，請將油門踏板踩深或踩到底，如此自動變速箱便會自動降檔。

◆ 上坡/下坡行駛

● 上坡行駛

當油門踏板放鬆時為確保車輛順暢的行駛，變速箱會避免不必要的升檔。

● 下坡行駛

當行駛於陡下坡時，變速箱會自動地選擇較低的檔位，此功能可以提供車輛較大的引擎剎車，以降低使用腳剎車的需要。

起動與駕駛

◆停車等候

車輛等待紅燈暫停時，排檔桿可保持在“D”（行駛）檔位置，踩下剎車踏板。

若要長時間停車時，請將排檔桿排至“N”檔（空檔），並拉起手剎車。

注意

- 請勿在坡道上利用控制油門踏板來保持車輛靜止，必須使用手剎車和/或腳剎車來保持車輛靜止。

◆停車

要停車時，請先讓車輛完全停止，拉起手剎車，然後將排檔桿排至“P”（駐車）檔。

如果要離開車輛一定要將引擎熄火，並且取下鑰匙。

備註

- 若車輛停放在斜坡，將排檔桿排入“P”（駐車）檔之前，一定要先拉起手剎車。若在拉起手剎車之前，將排檔桿排至“P”（駐車）位置，在下一次行駛車輛時，需要用力的推動排檔桿，以將排檔桿自“P”（駐車）檔排出。

◆自動變速箱未換檔

行駛中若變速箱未換檔，或是您的愛車在上坡起步時車輛無法前進，即表示變速箱發生故障，導致安全裝置作動。請儘速交由中華三菱體系服務廠進行檢查。

■ 電子控制式 4WD 系統 (若有此配備)

電子控制式的4輪驅動系統，使用位於後差速器上的電子控制器，來控制前後輪的扭力分配，以改善車輛的加速性與穩定性。



- 當車輛行駛，並將手剎車拉起時，前後扭力分配控制器會強制關閉，以使後輪更容易鎖定。

◆ 行駛模式

依行駛的路況，提供3種行駛模式選擇。

行駛模式	功能
4WD ECO	此模式提供較經濟的行駛。 日常是以 2WD 模式行駛，較為經濟，當車輪打滑時，會自動切換為 4WD 模式。
4WD AUTO	此模式依據行駛路況，自動分配至 4 個車輪的驅動扭力。
4WD LOCK	此模式用於行駛於雪地或砂地...等易打滑的路況。較大的驅動扭力供應至後輪，以便駛離泥濘區，並在所有的檔位下都能有強大的驅動力。

4輪驅動需要特別的駕駛技巧。仔細地閱讀 P.8-36 “4WD 的操作” 單元並注意駕駛安全。

● 駕駛模式選擇器

當點火開關或操作模式在 “ON” 的位置時，可以藉由按壓開關來選擇行駛模式



當按壓開關時，進行行駛模式切換。

4WD ECO → 4WD AUTO →
4WD LOCK → 4WD ECO

 注意

- 當前輪打滑時，請不要操作駕駛模式選擇器，因會造成車輛不可預期的行進方向。
- 在乾燥柏油路上時，請不要使用“4WD LOCK”模式，以避免油耗增加。

 備註

- 當車輛行駛或是停止時，都可操作駕駛模式選擇器。



● 行駛模式指示器

正常情況下，當點火開關或操作模式在 ON 的位置時，引擎起動的幾秒內會顯示行駛模式。

每個行駛模式指示器的狀態如下。

行駛模式指示器	行駛模式指示器	
	彩色儀錶	單色儀錶
4WD ECO	4WD ECO	4WD-E
4WD AUTO	4WD AUTO	-
4WD LOCK	4WD LOCK	LOCK

配備彩色液晶顯示儀錶車輛，當切換行駛模式時，多資訊顯示幕會中斷顯示，以顯示行駛模式。幾秒後，多資訊顯示幕會自動跳回先前的顯示畫面。

行駛模式	顯示
4WD ECO	 4WD ECO
4WD AUTO	 4WD AUTO
4WD LOCK	 4WD LOCK

注意

- 若選擇的驅動模式指示燈閃爍時，行駛模式會自動切換，以保護驅動系統。同時多資訊顯示器的資訊螢幕上也會有警告顯示。減速，若是行駛一段時間後，指示燈會熄滅，並恢復之前的驅動模式。配備單色顯示幕車輛，行駛模式指示燈(“4WD-E”，“LOCK”)會交互閃爍。

警告顯示(彩色液晶顯示)



注意

- 若選擇的行駛模式指示燈“4WD”閃爍時，表示電子控制4WD系統有故障，並且起動安全裝置。並且在多資訊顯示器的資訊螢幕上有警告顯示，請至中華三菱體系服務廠進行檢查。配備單色液晶顯示幕車輛，行駛模式指示燈(“4WD-E”，“LOCK”)同時閃爍。

警告顯示(彩色液晶顯示)

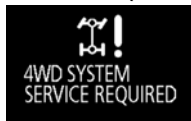

注意

- 必須使用無磨損差異、相同尺寸、型式和廠牌的輪胎，使用不同尺寸、型式、廠牌或磨損量的輪胎，電子控制4WD系統可能會作動不正常，並且4WD系統警告可能會顯示(overheating 或 service required)。

- ECO 模式開關 ON
當行駛模式在“4WD AUTO”，ECO模式開關ON時，行駛模式會被切換到“4WD ECO”。若ECO模式開關OFF時，行駛模式會回到“4WD AUTO”請參閱“ECO模式開關”單元 P.7-68。

備註

- 若是行駛模式開關在“4WD ECO”後切換到任何的模式，行駛模式將無法切換，即使ECO模式開關OFF。

■ S-AWC (超級四輪驅動控制)(若有此配備)

S-AWC為經由電子4WD、AYC(主動偏航控制)、ABS和ASC的整合管理，在寬廣範圍內的駕駛條件下，幫助提升駕駛性能、過彎性能和車輛穩定性的整合車輛動態控制系統。

注意

- 不可過度依賴 S-AWC。因為 S-AWC 無法防止作用在車輛上的物理自然法則。此系統和任何其他系統一樣有其侷限，無法在所有狀況下幫助您維持車輛的循跡和控制。魯莽的駕駛會造成事故。駕駛人有責任小心駕駛。這表示必須考慮到交通、道路和環境條件。

● 電子控制 4WD

電子控制4WD為可藉由操作後差速器總成內的電子控制耦合裝置，控制前後驅動扭力分配，以提升加速和穩定性能的系統。

● 主動偏航控制(AYC)

AYC是具有左-右差速限制功能和偏航控制功能的系統，可透過管理剎車和EPS來控制左-右驅動力/剎車力。

差速器總成透過操作位於變速箱總成中的電子控制離合器來限制左-右前差速器。

◆左-右差速器限制功能

左-右差速器限制功能是透過在濕滑的路面上行駛或左右的路面不同時，防止車輪的空轉，來增強駕駛性能和車輛穩定性。

◆偏航控制功能

偏航控制功能在例如方向盤快速轉動或在濕滑路面上，駕駛藉由控制左和右輪的驅動力之差和煞車力，來增強車輛轉彎性能和車輛穩定性。



注意

●煞車力控制並無法提升車輛的煞車性能，因此駕駛時必須注意周邊的安全。

● S-AWC 驅動模式

從下列四種類型選擇適合駕駛條件的驅動模式。

S-AWC駕駛模式	功能
AWC ECO	此模式用於經濟駕駛。為了經濟性，此模式通常為2WD，但在車輪打滑條件下可提供4WD性能。
NORMAL	普通模式適用於乾燥路面和潮濕路面等。該模式根據行駛條件控制左右前輪之間以及前後輪之間的驅動/制動扭矩，從而實現低油耗和敏捷駕駛

S-AWC駕駛模式	功能
SNOW	此模式主要用於積雪道路。可提升濕滑道路上的穩定性。
GRAVEL	高循跡模式。此模式擅長崎嶇道路駕駛和卡住狀況的脫離，此外，可在一般道路上實現低速到高速的強力4WD駕駛。

4輪驅動操作需要特別的駕駛技巧。請仔細閱讀P.8-40的“4輪驅動操作”並注意駕駛安全。

起動與駕駛

◆S-AWC 驅動模式選擇器

驅動模式可在點火開關開關轉到“ON”位置或操作模式設定在ON時，按下開關進行切換。

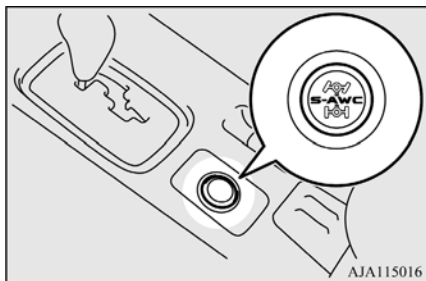

如果您按下開關，您可將驅動模式依序在AWC ECO、NORMAL、SNOW、GRAVEL、AWC ECO之間切換。

⚠ 注意

- 前輪在積雪道路或在類似狀況下空轉時，不可操作驅動模式選擇器。否則車輛可能會往意想不到的方向突然移動。
- 在乾燥、柏油路上使用“GRAVEL”和“SNOW”模式駕駛時會增加油耗、噪音和震動。

📖 備註

- 驅動模式可在車輛駕駛中或停止時進行切換。

S-AWC 驅動模式顯示

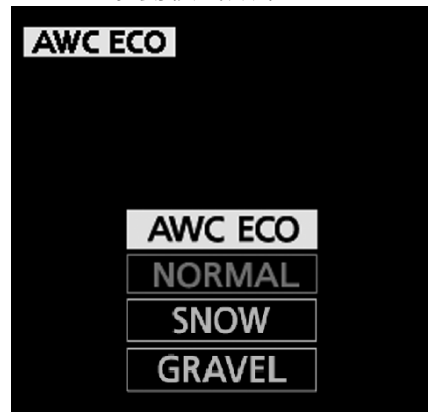

範例：選擇“AWC ECO”模式。

目前選擇的驅動模式會在多功能資訊顯示器上顯示。此外，當驅動模式變更後，選擇的模式會在多功能資訊顯示器上資訊螢幕的插入顯示螢幕顯示。

驅動模式顯示會在資訊螢幕上顯示幾秒鐘，然後回到原始的螢幕。

注意

- 如果選擇的驅動模式的指示燈閃爍，驅動模式會自動切換以保護驅動系統組件。警告顯示也會在多功能資訊顯示器的資訊螢幕上顯示。
警告顯示(彩色螢幕)



此時必須降低速度，如果駕駛一段時間之後指示燈熄滅，可恢復之前的駕駛方式。

注意

- 如果驅動模式指示燈(4WD)閃爍，表示 S-AWC 系統出現問題且安全裝置已經起動。警告顯示也會在多功能資訊顯示器的資訊螢幕上顯示。

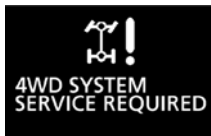

請立即將您的車輛交由中華三菱體系服務廠檢查。

- 務必使用指定的相同尺寸、型式和品牌，且所有四輪磨損量沒有差異的輪胎。否則 S-AWC 系統無法正常操作，可能會顯示 4WD 系統的警告。

● S-AWC 操作顯示

S-AWC的操作狀態會在多功能資訊顯示器的資訊螢幕上顯示。欲使狀態顯示時，可按下多功能資訊顯示器螢幕，切換資訊螢幕。參閱P.7-5的“資訊螢幕(當點火開關轉到“ON”位置或操作模式設定在ON時)”。

顯示範例

S-AWC操作狀態會顯示。

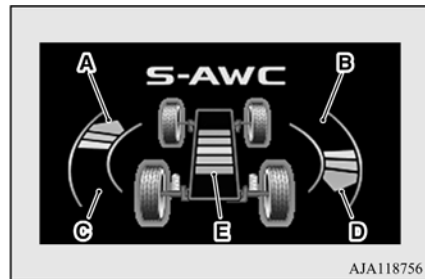

概要	規格	保養	車輛維護	緊急情況的處理	上鎖與開鎖	座椅與安全帶	儀錶與控制	起動與駕駛	愉快的駕駛
----	----	----	------	---------	-------	--------	-------	-------	-------

起動與駕駛

■ 偏航控制功能顯示

偏航慣性量會以條形圖顯示。
車輛。

A、D- 車輛重心順時針方向的
偏航慣性

B、C- 車輛重心逆時針方向的
偏航慣性

■ 差速限制功能顯示

差速限制作動的強度(前-後輪之間和左-右輪之間)會在儀錶的E段以條形圖顯示。

警告

- 必須將注意力集中在駕駛上。將眼睛和精神維持專注在道路上。分心駕駛會造成意外事故。

■ 4WD 操作(若有此配備)

您的車輛設計主要是用於鋪設道路上，但是它特有的4輪驅動系統可讓你偶爾可行駛於非鋪設道路、營地、野餐區和類似的處所。不僅在乾、鋪設道路上能有較好的操控，同時在滑溜、潮濕或雪地道路上以及駛離泥濘地時也能有良好的牽引力，但是它不適用於在非道路或是在崎嶇不平狀況下的拖曳使用。

特別要注意的是，4輪驅動的車輛在陡坡上無法提供足夠的爬坡能力和引擎剎車，所以應要避免於陡坡上行駛。同時當您行駛於砂地和當行經有水區域時，因為在某些狀況之下無法提供足夠的牽引力，所以您必須要特別注意。

避免讓車輛行經輪胎可能會卡在深的砂坑或泥濘的區域。

警告

- 請不要過度依賴4輪驅動的車輛，即使4輪驅動的車輛已限制系統和功能，以維持其控制和牽引力。因無顧忌的行駛可能會導致事故的發生，必須要小心駕駛並注意道路的狀況。
- 在鋪設或非鋪設道路上不當的操作可能會導致您與乘客受到嚴重損傷或死亡的事故或翻車的發生。
- 遵照車主手冊中的所有說明操作配備及車輛。
- 保持低速並且不可在許可條件之外情況超速行駛。

 備註

- 越野行駛對車輛而言是極為嚴苛的考驗，因此在計劃越野行駛前請先確定是否已經實施各項保養與維護。同時在出發前需再次檢查車況，尤其是輪胎與胎壓狀況。
- 中華三菱汽車對於所有因為駕駛人不當或疏忽所導致的傷害及損壞不負任何賠償責任。車輛操作技巧完全取決於駕駛人與同行者的經驗與技術。而操作方式與上述建議有任何偏差時，都有其風險。
- 四輪傳動車輛的剎停距離與二輪傳動車輛差異有限，因此當您行駛於雪地或濕滑的泥沼時，務必與前車保持足夠的距離，以策安全。

 備註

- 駕駛姿勢應要保持直立；調整座椅至易於操作方向盤和踏板的位置，並要確定繫上安全帶。
- 在行駛崎嶇不平道路後，檢查車輛的每一個部份並用水徹底的清洗，參考“崎嶇不平道路操作的檢查和保養”章節以及“保養”章節。

 注意

- 在乾的鋪面道路上行駛時，若將駕駛模式選擇器設定在“4WD LOCK”、“SNOW”、“GRAVEL” (S-AWC) 時會增加燃油消耗並會產生噪音。

● 在急彎道轉彎

在“4WD LOCK”、“LOCK”或“SNOW”、“GRAVEL” (S-AWC) 位置以低速作急轉彎時，與正常的轉彎略有不同，會感覺就好像是踩下剎車一樣。此被稱為急彎剎車，這是因為在彎道時4個輪胎行走不同距離的緣故。這是4輪驅動車輛典型的現象，若發生此現象時，將方向轉正盤或者是切換到其它模式。

● 在雪地或在結冰道路上

依據道路狀況，將驅動模式選擇器設定至“4WD AUTO”或“4WD LOCK”或“SNOW” (S-AWC)，然後漸進的踩下油門平順的起步。

概要	規格	保養	車輛維護	緊急情況的處理	上鎖與開鎖	座椅與安全帶	儀錶與控制	起動與駕駛	愉快的駕駛
----	----	----	------	---------	-------	--------	-------	-------	-------

備註

- 建議使用雪地輪胎。
- 保持車輛之間的安全距離，避免緊急剎車，並且要利用引擎剎車(降檔)。

注意

- 要避免緊急剎車、急加速和急轉彎，否則會發生打滑以及可能會失控。

● 在砂地或泥濘道路上行駛時

將驅動模式選擇器設定至“4WD LOCK”或“LOCK”或“GAVEL” (S-AWC)，並緩和的踩下油門踏板並保持油門大小，以低速行駛。

注意

- 在砂地道路上，切勿強行操控或驅動車輛，與正常的道路表面相比較，在砂地道路行駛時，引擎和其他驅動系統組件是在過度的應變之下，若如此，則可能導致事故的發生。
- 當引擎過熱或是引擎動力突然降下時，請將車輛停放在安全的地點。
請參閱“引擎過熱”單元 P.4-3

警告

- 當嘗試要以前後搖擺的方式將車輛從卡住的地方移開時，要確定車輛前後的區域已清空人員和物體，搖擺的動作可能會導致車輛突然向前/向後衝出，而導致附近的人員或物體受傷或損壞。

備註

- 避免緊急剎車、加速和急彎；這些操作可能會導致車輛被困住。

 備註

- 若車輛在砂地或泥濘道路上困住，通常是可以搖擺的動作讓車輛移動。當輕輕地踩下油門踏板時，交互地將排檔桿在“D”（行駛檔）和“R”（倒檔）的位置之間移動。
- 在崎嶇不平道路上行駛後可能會導致車輛生銹；故使用後儘快地徹底清洗車輛。

● 上陡坡/下陡坡

即使是 4 輪驅動的車輛在陡坡上也無法提供足夠的爬坡能力和引擎剎車，所以應要避免於陡坡上行駛。

● 行經積水區域

若電系迴路變得潮濕，則車輛可能無法再操作，因此，除非絕對必要外，否則避免行經有水區域，若無法避免行經有水區域時，利用下述的程序：

在行經有水區域之前，檢查水的深度和地勢。慢速的行進以避免產生水過度的噴濺。

 注意

- 切勿行經水深超過車輪轂、軸或排氣管高度的有水區域。當行經有水區域勿變換排檔桿的檔位。
經常性地行經有水區域會對車輛的壽命產生負面效果，請洽詢中華三菱體系服務廠，以採取一些必要的方法來進行車輛的準備、檢查和維修。
- 在行經有水區域之後，拉起手剎車，確認其作用是否正常。若剎車潮濕以及功能不正常，則以慢速行駛車輛並輕輕的踩下剎車踏板將其弄乾，至剎車恢復正常，仔細檢查車輛的每一個部份。

概要	規格	保養	車輛維護	緊急情況的處理	上鎖與開鎖	座椅與安全帶	儀錶與控制	起動與駕駛	愉快的駕駛
----	----	----	------	---------	-------	--------	-------	-------	-------

■ 崎嶇不平道路操作的檢查和保養

在崎嶇不平道路狀況下操作車輛之後，要確定執行下述的檢查和保養程序：

- 檢查車輛是否被大石塊、石礫等損壞。
- 用水小心地清洗車輛，在輕輕踩下剎車踏板的情況下，慢速行駛車輛，讓剎車乾燥。若剎車仍無法正常的作用，請儘快聯絡中華三菱體系服務廠檢查剎車。
- 去除堵在水箱芯子的昆蟲、乾草等。

- 在行經有水區域之後，檢查引擎、變速箱和差速器油液，若機油或油脂因為與水混合而變成乳白色或混濁，則必須要換新。
- 檢查車輛內部，若發現有水進入，則將地毯等弄乾。
- 檢查頭燈，若頭燈內有水時，請由中華三菱體系服務廠檢查將水排出。
- 請由中華三菱體系服務廠更換車輪軸承內的油脂。

■ 操控 4WD 車輛的注意事項

● 輪胎和輪圈

因為驅動扭力可以作用在 4 個車輪，當以 4 輪驅動時，車輛的驅動性能會受到輪胎的狀況很大的影響。

密切注意輪胎：

- 所有的車輪僅能安裝指定規格的輪胎。參考 P.1-5 “輪胎和輪圈” 單元。
- 確定所有 4 個輪胎和輪圈都是使用相同的尺寸和型式。當需要更換任何的輪胎或車輪時，4 個全部更換。
- 在前輪胎和後輪胎有可辨識出不同的磨損之前，所有的輪胎都應要對調。

- 若輪胎之間的磨損不同，則無法讓車輛有良好的性能。參考 P.2-14 “輪胎對調” 單元。
- 定期檢查輪胎的充氣壓力。

注意

- 必須使用無磨損差異且相同尺寸、型式和廠牌的輪胎，使用不同尺寸、型式、廠牌或磨損量的輪胎將會增高差速器油的溫度並可能會導致驅動系統損壞。
- 此外，驅動機構由於過度負載，可能會導致漏油、組件咬死或其他嚴重的故障。

拖曳

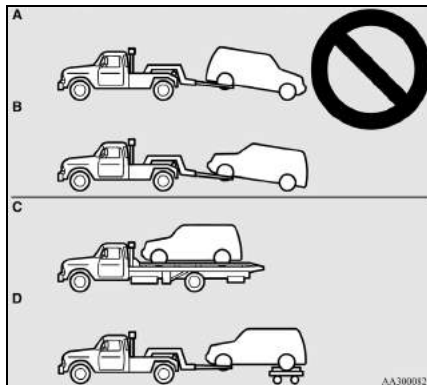

注意

- 切勿以如圖例中 A 或 B 的方式，以前或後車輪留在地面的方式拖吊 4 輪驅動的車輛，如此可能會導致驅動機構損壞或不穩定的拖吊。
- 若要拖吊 4 輪驅動的車輛，應使用型式 C 或 D 的方式。

注意

- 即使是在 “4WD ECO” 的驅動模式，車輛也不可讓前或後車輪留在地面上的方式來進行拖吊。

4 輪驅動車輛使用千斤頂

警告

- 當用千斤頂頂高車輛時，勿運轉引擎。
- 在地面上的輪胎可能會轉動，造成車輛可能會自千斤頂滑落。

概要	規格	保養	車輛維護	緊急情況的處理	上鎖與開鎖	座椅與安全帶	儀錶與控制	起動與駕駛	愉快的駕駛
----	----	----	------	---------	-------	--------	-------	-------	-------

■ 剎車

剎車系統的所有零件與安全都是息息相關的。依照保養手冊的規定，讓中華三菱體系服務廠定期保養車輛。

注意

- 避免重踩剎車的駕駛習慣；行駛中絕不要將你的腳放在剎車踏板上。這樣會導致剎車過熱與變弱。

● 剎車系統

主剎車分成兩個剎車迴路。此車輛配備動力輔助剎車。如果其中一個剎車迴路失效，另一個迴路還可以停住車輛。如果因為某些原因造成動力輔助剎車失效，還是能夠剎車，然而如果發生這種情況，必須用更大的力氣踩下剎車踏板。此時請儘速至中華三菱體系服務廠進行維修。

警告

- 車輛行駛時絕不可將引擎熄火。如果你在行駛當中熄火，動力輔助剎車系統將會停止作用，導致你的剎車失效。
- 如果動力輔助失效或是任一個剎車液壓系統故障時，立即前往中華三菱服務體系維修。

● 警告顯示

剎車系統故障時剎車警告燈就會點亮。同時在多資訊顯示器上會顯示警告，參考P.7-51 “剎車警告燈” 和 “剎車警告顯示” 單元。

● 剎車潮濕時

起動之後，以低速行駛檢查剎車系統，尤其是剎車潮濕時，以便確認剎車是否正常。

在大雨中行駛、通過大水坑之後或是清洗車輛之後，剎車碟上可能形成一層水膜讓剎車無法正常運作。如果發生這種情況，緩慢的行駛並且輕輕的踩住剎車踏板，讓剎車乾燥至剎車力恢復正常。

● 下坡行駛

當行駛於陡下坡時，排檔桿請排到低速檔，以利用引擎剎車，可以避免剎車過熱。

⚠ 警告

- 切勿將任何物品放置在剎車踏板附近，或讓地毯滑動到剎車踏板下，否則緊急狀況時，剎車力將受到影響。任何時候都必須確認剎車踏板可以順利操作，並且確認地毯固定確實。

● 剎車來令片

- 避免重踩剎車的情況。
新剎車在前 200 公里必須溫和的使用來進行磨合。
- 碟式剎車具有警告裝置，當剎車皮到達使用限度時，在剎車的時候會發出尖銳的金屬聲。如果你聽到這種聲音，請至中華三菱體系服務廠更換剎車來令片。

⚠ 警告

- 磨損的剎車來令片讓行駛中的車輛更難剎車，並且會導致意外。

■ 剎車自動維持(若有此配備)

當停車等待交通訊號時，即使釋放剎車踏板，車輛仍可使用剎車自動維持系統停止。

當油門踏板踩下後，剎車將會釋放。

⚠ 警告

- 不可過度依賴剎車自動維持系統。在陡峭的斜坡上，必須確實踩下剎車踏板，因為系統可能無法維持車輛停止。
- 車輛使用自動維持系統停車時，不可離開車輛。離開車輛時，必須使用駐車剎車，並將排檔桿排入“P”（駐車）位置。
- 在濕滑路面駕駛時，不可使用剎車自動維持系統。此系統無法維持車輛停止，並可能會造成意外事故。

概要	規格	保養	車輛維護	緊急情況的處理	上鎖與開鎖	座椅與安全帶	儀錶與控制	起動與駕駛	愉快的駕駛
----	----	----	------	---------	-------	--------	-------	-------	-------

備註

- 當剎車自動維持系統作動，系統偵測到車輛移動時，您可能會聽到增加剎車力的操作噪音。這並不表示故障。

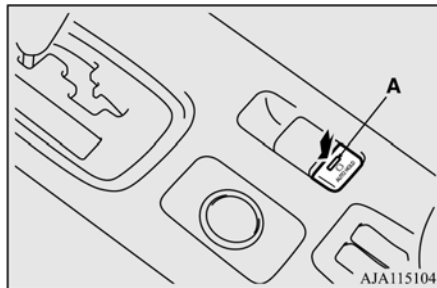

● 如何使用剎車自動維持

欲啟用剎車自動維持時

如果下列所有條件符合時按下剎車自動維持開關，系統將會切換到待機狀態且開關上的指示燈(A)將會亮起。

- 點火開關或操作模式在 ON 位置。
- 駕駛側安全帶繫上。
- 駕駛側車門關閉。

備註

- 當剎車自動維持系統無法使用時，蜂鳴器將會響起，且下列警告將會在多功能資訊顯示器的資訊螢幕上顯示。
 - 如果出現此警告，請確認所有的系統操作條件是否符合，且系統沒有故障。



**BRAKE AUTO HOLD
NOT AVAILABLE**

備註

- 如果出現此警告，請繫上駕駛座安全帶。



- 如果系統在待機狀態時發生下列狀況，剎車自動維持系統將會自動關閉且開關上的指示燈會熄滅。蜂鳴器將會響起且警告訊息會在多功能資訊顯示器的資訊螢幕上顯示。
 - 駕駛座安全帶未繫上時。
 - 駕駛側車門打開時。
 - 系統中出現故障時。



**BRAKE AUTO HOLD
CANCELED**

 備註

- 如果剎車自動維持設定到 ON (待機) 之後維持剎車自動維持開關按下，剎車自動維持將會恢復到 OFF，以起動保護功能。
恢復到 OFF 之後，即使剎車自動維持開關按下，剎車自動維持也不會切換到 ON (待機)。欲將剎車自動維持切換到 ON 時，必須重新起動引擎，並再次按下剎車自動維持開關。

- 欲啟用剎車自動維持時
當踩下剎車踏板，車輛停止，且排檔桿在 “P” (駐車) 或 “R” (倒檔) 以外的位置時，剎車自動維持將會起動且車輛將會維持靜止。當系統作用時，儀錶組中的剎車自動維持指示燈將會亮起。

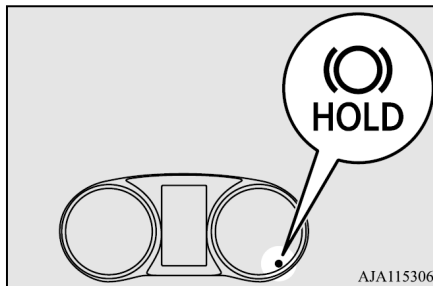
 注意

- 剎車自動維持指示燈亮起之後，才可釋放剎車踏板。

 備註

- 在下列狀況下，剎車自動維持系統可能暫時無法操作。
 - 車輛停在濕滑路面。
 - 車輛停止時，方向盤向左或向右轉到底。
 - 車輛正在停車場轉盤上轉動。
如果發生此狀況，剎車自動維持系統將會在踩下油門踏板，車輛再次開始移動之後恢復正常操作。
- 如果執行下列操作時，剎車自動維持將會停用且儀錶組中的剎車自動維持指示燈將會熄滅。
 - 當踩下剎車踏板，排檔桿切換到 “P” (駐車) 或 “R” (倒檔) 位置時。
 - 當使用電動駐車剎車開關來作動電動駐車剎車時。

備註

- 當車輛由剎車自動維持系統維持靜止時，電動駐車剎車將會在下列條件下自動操作，此時蜂鳴器會響起，且訊息會在多功能資訊顯示器的資訊螢幕上顯示。
- 剎車自動維持系統作用之後大約經過 10 分鐘時。
- 駕駛側安全帶未繫上時。
- 駕駛側車門打開時。
- 點火開關轉到 “LOCK” 位置或操作模式設定在 OFF 時。
- 當系統偵測到車輛在斜坡下滑時。



**PARKING BRAKE
ENGAGED**

備註

- 如果電動駐車剎車因為系統故障而無法自動操作時，訊息將會在多功能資訊顯示器的資訊螢幕上顯示。此時必須踩下剎車踏板。



APPLY BRAKE

備註

- 如果點火開關轉到 “LOCK” 位置或操作模式設定在 OFF 時，排檔桿不在 “P” (駐車) 位置，則訊息可能會在多功能資訊顯示器的資訊螢幕上顯示。如果訊息顯示，則踩下剎車踏板並將排檔桿排入 “P” (駐車) 位置。



**PARKING BRAKE
SERVICE REQUIRED
SHIFT TO P POSITION**

● 車輛欲起步時

排檔桿在 “P” (駐車)或 “N” (空檔)以外的位置時，踩下油門踏板。

剎車將會釋放，且儀錶組中的剎車自動維持指示燈也會熄滅。

● 欲關閉剎車自動維持時

按下剎車自動維持開關，關閉剎車自動維持。開關上的指示燈熄滅。如果您想在剎車自動維持指示燈亮起關閉系統，可在踩下剎車踏板時，按下開關。

■ 陡坡起步輔助系統 (HSA)(若有此配備)

陡坡起步輔助系統可避免車輛於陡峭的陡坡起步時向後移動。當駕駛者將腳由剎車踏板移動至油門踏板時，系統會持續提供約 2 秒的剎車力。



備註

- 如果剎車自動維持系統在關閉狀態時剎車踏板未踩下，蜂鳴器將會響起，且訊息會在多功能資訊顯示器的資訊螢幕上顯示。

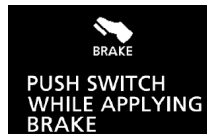

注意

- 不可過度依賴陡坡起步輔助系統來防止車輛向後移動。在某些狀況下，例如：剎車未有效踩下、車輛負載過大、陡坡過於陡峭等，即使陡坡起步輔助系統有作動，但車輛仍有可能下滑。
- 陡坡起步輔助系統無法使車輛在斜坡上停留超過 2 秒以上。

概要	規格	保養	車輛維護	緊急情況的處理	上鎖與開鎖	座椅與安全帶	儀錶與控制	起動與駕駛	愉快的駕駛
----	----	----	------	---------	-------	--------	-------	-------	-------

注意

- 在上坡路段，不可藉由重覆釋放剎車踏板，作動陡坡起步輔助系統，使車輛停止於陡坡上，否則可能會造成意外。
- 當陡坡起步輔助系統作動時，不可將點火開關轉至 " LOCK " 或 " ACC " 位置，或是操作模式切換至 " ACC " 或 " OFF " 位置。否則陡坡起步輔助系統將會停止作動，而有造成意外的風險。

◆ 操作方式

1. 踩下剎車，使車輛完全停止。
2. 將排檔桿移到 " D " 檔位置。

備註

- 在上坡路段倒車時，請將排檔桿排至 " R " 檔位置。

3. 放開剎車踏板，陡坡起步輔助系統將會維持剎車力量，使車輛停止約 2 秒。
4. 踩下油門踏板，陡坡起步輔助系統將會逐漸釋放剎車力量，使車輛開始移動。

備註

- 當下列所有車況皆符合時，陡坡起步輔助系統才会有作用。
 - 引擎運轉中。(當引擎起動或剛起動時，陡坡起步輔助系統不會作動。
 - 排檔桿位於 " P " 或 " N " 檔以外的位置。
 - 踩下剎車踏板，使車輛完全靜止。
 - 手剎車釋放。

備註

- 若於放開剎車踏板前先踩下油門踏板，則陡坡起步輔助系統將不會作動。
- 當以倒車方式爬坡時，陡坡起步輔助系統也可提供輔助。

◆ 警告顯示

若系統有異常時，則會警告燈會點亮且出現警告顯示。

警告燈



警告顯示



▲ 注意

- 若出現警告顯示，則系統將不會作動，請小心起步行駛。
- 將車輛停放於安全處所，然後將引擎熄火。再次起動引擎，檢查警告顯示是否熄滅，若熄滅表示陡坡起步輔助系統已恢復正常。
若警告顯示持續出現或行駛中再度出現，請盡速至中華三菱體系服務廠進行檢修。

**■ 剎車輔助系統(BAS)
(若有此配備)**

剎車輔助系統是輔助駕駛在緊急剎車狀況時，提供最佳的剎車力。當剎車踏板急速踩下時，可提供比一般時候更大的剎車力量。

▲ 注意

- 剎車輔助系統，無法提供超過剎車性能的剎車力量。駕駛車輛時，請保持適當的距離，不要過度依賴剎車輔助系統。

📖 備註

- 當剎車輔助系統作動時，即使輕放剎車踏板，仍會維持最佳剎車力量。
要停止作動，只要完全放開剎車踏板即可。
- 當剎車踏板完全踩下時，即使非急踩剎車，也可能會起動剎車輔助功能。
- 當剎車輔助系統作動時，會感到剎車踏板變軟，踏板稍微移動並伴隨著作動聲，而車身及方向盤會感到些許振動，這是正常現象請持續採下剎車。
- 當車輛靜止時，急踩剎車踏板，可能會聽到系統作動聲，表示剎車輔助系統作動正常，並不是故障。

■ 緊急剎車訊號系統

(ESS)

此為緊急剎車時，使危險警告燈快速和自動閃爍，以警告後方來車，降低後方撞擊可能性的裝置。緊急剎車訊號系統操作時，儀錶組中危險警告燈指示燈會同時快速閃爍。

注意

- ABS 或 ASC 警告顯示時，緊急剎車訊號系統可能無法操作。
參閱 P.8-52 的 “ABS 警告燈/顯示”。
參閱 P.8-57 “ASC 警告顯示”。

備註

- [緊急剎車訊號系統的啟用條件]
下列條件均符合時，緊急剎車訊號系統將會啟用。
 - 車速約為 55 km/h 以上。
 - 剎車踏板已經踩下，且系統從車輛突然減速和防鎖死剎車系統(ABS)的操作狀況判斷突然剎車。
- [緊急剎車訊號系統的停用條件]
下列條件之一符合時，緊急剎車訊號系統將會停用。
 - 剎車踏板釋放。
 - 按下危險警告燈開關。
 - 系統從車輛減速和防鎖死剎車系統(ABS)的操作狀況判斷未突然剎車。

■ 防鎖死剎車系統(ABS)

環境狀況會影響剎車。在下雪、結冰、有油或是有水等地面上的突然剎車，會產生打滑。在這種情況下，方向控制與剎車效能都會減低而且增長車輛停止的距離。車輛也會呈現不受控制的旋轉。

ABS在剎車期間幫助防止車輪鎖死，保持方向穩定性，確保可操控性並且提供最佳的剎車力。

● 行車建議

- 要一直與前車保持跟駕駛沒有 ABS 的車輛一樣的相同距離。
相較於沒有安裝 ABS 的車輛，在下列情況下你的車輛需要更長的停車距離：
 - 在碎石子路或是雪覆蓋的道路上駕駛。
 - 安裝雪鏈的時候。
 - 行駛於道路表面有坑洞或是路面高度有落差的道路上。
 - 行駛於崎嶇不平的道路或是其他路面不良的道路上。
- ABS 的操作不受限於緊急剎車的情況。當你行駛於出入孔、道路施工鋼板上或是行駛在階梯或是有高度差的道路上、道路標線或是其他車輪很難抓住的路面上，本系統都可以防止車輪鎖死。

這是 ABS 作動正常的結果，並不是表示有故障。

在此情況下，只要緊緊的踩住剎車踏板就可以發揮 ABS 的功用，否則會降低剎車性能。

- 當 ABS 作動時，你可以感覺到剎車踏板的脈動與車身及方向盤的震動，同時也可以聽到作動聲。

這是 ABS 正常的作動，而不是表示系統故障。

在這個狀況時，請更要踩緊剎車踏板，以作動 ABS，不可釋放剎車，降低剎車性能。

- 引擎起動後，車輛立即開始移動後，會聽到來自引擎室馬達的嘎嘎聲，若在此時踩下剎車踏板，會感覺到剎車踏板的脈動，此脈動是因為 ABS 自動診斷的操作，而不是表示有故障。
- ABS 在車輛加速超過約 10 km/h 的車速後開始作用，當車輛減速至約 5 km/h 以下時停止作用。

概要	規格	保養	車輛維護	緊急情況的處理	上鎖與開鎖	座椅與安全帶	儀錶與控制	起動與駕駛	愉快的駕駛
----	----	----	------	---------	-------	--------	-------	-------	-------

▲ 注意

- 即使是 ABS 也無法防止車輛上所發生的物理自然法則。例如 ABS 無法避免因為轉彎超速或是太靠近另一部車輛或是滑水所造成的意外。駕駛必須遵守安全措施在這類的狀況下正確的判斷速度與剎車。
- 4 個車輪都要使用一樣的規格與大小。
如果不一樣的話，ABS 的功能無法正常發揮功能。
- 絕對不可安裝非三菱原廠的限滑差速器，否則 ABS 無法正常作用。請詢問中華三菱體系服務廠。

● ABS 警告燈/顯示器

警告燈



警告顯示



若系統發生故障時，ABS警告燈會點亮並有警告顯示顯示在多資訊顯示器的資訊螢幕上。
在正常的狀況下，當將點火開關或操作模式切換到“ON”的位置時，ABS警告燈會亮起並且在幾秒鐘之後熄滅。

▲ 注意

- 出現下述的警告燈/顯示器的狀況時表示 ABS 功能不正常並且只有標準的剎車系統在作用。(標準的剎車系統正常的作用)，如果發生這種狀況，則請將車輛開到中華三菱體系服務廠進行檢查。
- 當點火開關或操作模式在“ON”的位置時，警告燈不亮或一直亮著且不會熄滅時。
- 行駛時，警告燈亮起。
- 行駛時，有警告顯示出現。

● 若行駛中警告燈/顯示器亮起

◆ 如果只有 ABS 警告燈/顯示器亮起

避免重踩剎車與高速行駛，將車輛停在安全的地方。

重新起動引擎並且檢查警告燈是否在行駛幾分鐘之後熄滅，如果熄滅的話就沒有問題。

然而如果沒有熄滅的話，或是在汽車行駛後又再度點亮，請儘速至中華三菱體系服務廠進行檢查。

◆ 如果 ABS 警告燈/顯示 和 剎車警告燈/顯示 同時亮起

警告燈

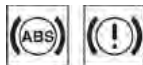

警告顯示



ABS 和剎車力分配的功能可能無法作用，所以緊急剎車會使得車輛不穩定。

避免緊急剎車以及高速行駛，將車輛停在安全的地方，並儘速至中華三菱體系服務廠進行檢查。

● 在結冰的道路行駛之後

在雪地道路行駛之後，去除任何黏著在車輪上的雪和冰。

當在配備有ABS的車輛進行此工作時，要小心不要損壞位於每個車輪上的輪速感知器(A)和電線。

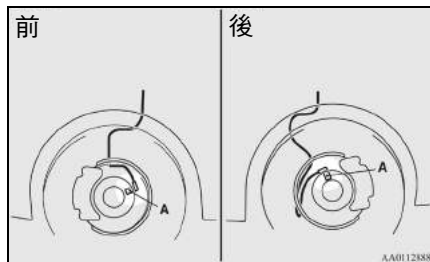

備註

- ABS 警告燈和剎車警告燈同時亮起並且警告顯示交互的出現在多資訊顯示的資訊螢幕上。

概要	規格	保養	車輛維護	緊急情況的處理	上鎖與開鎖	座椅與安全帶	儀錶與控制	起動與駕駛	愉快的駕駛
----	----	----	------	---------	-------	--------	-------	-------	-------

■ 電動輔助轉向系統 (EPS)

當引擎運轉時，電動輔助轉向系統即可作動。

以減少轉動方向盤所需的力，當無電動輔助時，此系統仍可以機械方式操作。若因為某些原因導致無輔助作用時，仍可以控制車輛轉向，但請注意此時需使用更大的力量來轉動方向盤。若有此情形，請儘速至中華三菱體系服務廠檢修車輛。

⚠ 警告

- 當車輛行駛中切勿將引擎熄火，否則將會使方向盤非常難以轉動，而可能造成意外。

📖 備註

- 不斷地反覆將方向盤打到底（例如路邊停車時），電動馬達輔助轉向系統可能會過熱而起動防過熱保護功能，此會使方向盤逐漸變重，限制方向盤的操作。當輔助系統冷卻後，系統即可恢復正常。
- 若車輛靜止時，開起大燈並於原地轉動方向盤。大燈可能會變昏暗，此為正常現象，片刻後大燈亮度將會回復。

● 電動轉向系統警告顯示

警告燈



警告顯示



若系統有故障時，警告燈會點亮，並且多資訊螢幕上將會出現警告顯示。

在正常的狀況下，當點火開關或操作模式切換到 ON 時，警告燈會亮起幾秒，引擎起動後熄滅。

⚠ 注意

- 行駛途中若出現警告顯示，可能會造成轉向困難。

■ 主動式穩定性能控制 (ASC)

主動式穩定性能控制(ASC)對於防鎖死剎車系統、循跡控制功能和穩定性控制功能，採取全面的控制以協助維修車輛的控制和循跡能力。請閱讀此章節有關防鎖死剎車系統、循跡控制功能和穩定性控制功能的頁次。

防鎖死剎車系統 (ABS) →P.8-50
循跡控制功能 →P.8-56

▲ 注意

- 勿過度依賴 ASC，即使是 ASC 也無法防止車輛上所發生的物理自然法則。此系統就像是其他的系統一樣有其極限，並且無法在所有的環境之下協助您維持車輛的循跡以及控制，毫無顧忌的行駛可能會導致事故的發生，您必須要小心駕駛並注意交通、道路以及環境的狀況。
- 要確定在所有的車輪上使用相同指定型式和尺寸的輪胎，否則 ASC 將無法正常的作用。
- 在您的車上切勿安裝市售的限滑差速器(LSD)，否則 ASC 會停止正常的功能。

📖 備註

- 在下述的狀況下，可能會聽到來自引擎室所發出的嘎嘎聲。此聲音和 ASC 的檢查作業有關，它不是表示發生故障。
 - 當點火開關或操作模式於“ON”的位置時。
 - 當引擎起動後，車輛已行駛一會兒時。
- 當 ASC 被起動時，您可以感覺到車身的震動或聽到來自引擎室所發出的嘎嘎聲。這是表示此系統正常的作用，而不是指有故障發生。
- 當防鎖死剎車系統警告燈點亮時，ASC 不作用。

起動與駕駛

● 循跡控制功能

在滑溜的表面上，循跡控制功能避免驅動車輪過度的空轉，因此可以協助車輛從停止狀態移動，同時它提供足夠的驅動力以及在加速時的轉向性能。

▲ 注意

- 當在雪地或結冰道路行駛時，要確定安裝雪地輪胎並以適當的車速行駛。

● 主動式穩定性能控制

主動式穩定性能控制的設計，是要協助駕駛者維持在滑溜道路和快速轉向操控時車輛的控制。它是藉由引擎輸出的控制以及每個車輪的剎車來作動。

📖 備註

- 主動式穩定性能控制在約 15km/h 或以上的速度時作動。

● “ASC OFF” 開關

當將點火開關或操作模式切換到 “ON” 的位置時，ASC 會自動地被起動。將 “ASC OFF” 開關壓下 3 秒鐘以上，即可解除系統起動。

當ASC解除時，指示燈會點亮，再次壓下 “ASC OFF” 開關，即可起動ASC。

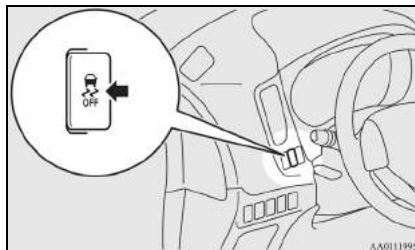

▲ 注意

- 為了安全的理由，請在車輛停止的狀態下操作 “ASC OFF” 開關。

▲ 注意

- 在正常行駛狀況時，請保持 ASC 在 ON 的位置。

📖 備註

- 當要駛出泥濘、砂地或雪地時，踩下油門踏板引擎的轉速可能不會上升。在此情況下，暫時地以 “ASC OFF” 開關將 ASC 關閉，以利於車輛開出。
- 利用 “ASC OFF” 開關會將穩定性控制功能和循跡控制功能關閉。
- ASC 關閉後持續按壓 “ASC OFF” 開關，將會起動錯誤操作的保護功能，並且 ASC 會恢復到 ON 的狀態。

● ASC 作動指示燈 · ASC OFF 指示燈

ASC 指示燈



當 ASC 正在作動時，多資訊顯示的資訊螢幕將會變化並且 ASC 顯示器會閃爍。





ASC OFF 指示燈

當以 “ASC OFF” 開關將 ASC 解除起動時，會點亮。



 注意

- 當  顯示閃爍時，ASC 作動中，它表示道路是滑溜道路或車輪有很大的滑動，若此情況發生時，放鬆油門讓車速減慢下來。

 注意

- 若剎車系統的溫度，因車輛在滑溜路面持續的控制剎車而導致上升時， 指示燈將會閃爍，並且循跡控制的剎車操作也會被中止，以保護剎車系統，但正常的剎車操作及控制引擎的循跡控制系統不會受到影響。請將車輛停靠在安全的地方，等待剎車系統中的溫度下降後， 指示燈將會熄滅，並且恢復循跡控制功能。

 備註

- 當起動引擎時， 指示燈可能會亮起，這是表示引擎起動時電瓶電壓瞬間下降。如果指示燈立即熄滅，則表示系統沒有故障。
- 當安裝小型備胎至車輛上時，輪胎的抓地力會降低，使得此  指示燈容易閃爍。

概要	規格	保養	車輛維護	緊急情況的處理	上鎖與開鎖	座椅與安全帶	儀錶與控制	起動與駕駛	愉快的駕駛
----	----	----	------	---------	-------	--------	-------	-------	-------

起動與駕駛

● ASC 警告燈 / 顯示

當車輛行駛系統發生故障時，下列的警告燈/警告顯示會亮起。

警告燈



-ASC 操作指示燈



-ASC OFF 指示燈

警告顯示



▲ 注意

- 此系統可能故障。
將車輛停放在安全的地方並將引擎熄火，再次將引擎起動並檢查警告燈是否熄滅。如果警告顯示熄滅，則表示沒有異常。如果警告未熄滅或經常顯示時，是不需要立即停止車輛，但請至中華三菱體系服務廠進行檢查。
- 當拖吊 2WD 車輛，點火開關或操作模式在 ON，且僅有前輪或後輪頂起時，可能造成 ASC 系統作動，造成意外。當 2WD 車輛頂起前輪拖吊時，保持點火開關在“LOCK”或“ACC” (操作模式在“OFF”或“ACC”);當頂起後輪拖吊時保持點火開關在“ACC” (操作模式在“ACC”)位置。
參閱“拖車”單元於 P.4-14

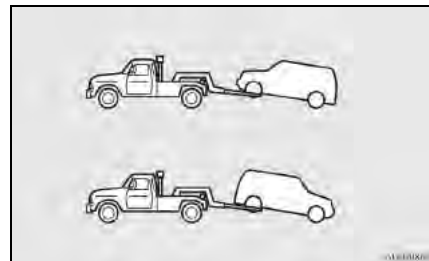

■ 定速控制

定速控制是一個可保持設定速度的速度自動控制系統。它在 40 km/h 或以上的速度時可被起動。

⚠ 注意

- 當您不想要以設定的速度行駛時，則關閉定速控制以策安全。
- 當行駛狀況不容許您以相同速度行駛時，例如在交通繁忙或多風、結冰道路、雪地、潮濕、滑溜、在陡上/下坡道路上時，切勿使用定速控制。
- 起動門檻是 40km/hr，為了安全，儀表顯示會與實際有些速度差，此為正常現象。

📖 備註

- 在上車坡或下坡時，定速控制可能無法讓您保持恆定的車速。
- 在上陡坡時速度可能會降低。若欲保持設定速度，您可能必須使用油門踏板。
- 在下陡坡時，速度會增加超過設定速度。若您必須使用剎車踏板來降低速，會造成定速行駛便被解除。

● 定速控制開關

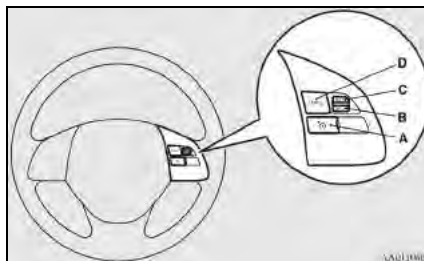

A- 定速控制 “ON OFF” 開關
用於開起和關閉定速控制。

B- “SET” 開關
用於降低設定的速度或設定想要的速度。

C- “RES” 開關
用於提高設定的速度或回復到原先的設定速度。

D- “CANCEL” 開關
用於解除定速度控制設定。

📖 備註

- 當操作定速開關時，請正確的按壓定速控制開關。若因同時按壓多個開關，會造成定速解除。

起動與駕駛

● 起動

1. 點火開關或操作模式設定在“ON”時，壓下方向盤之“ON OFF”開關(A)可開起定速控制。儀表上指示燈將會亮起。

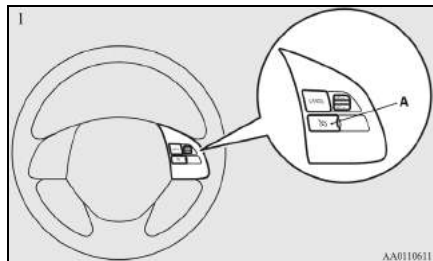

指示燈



指示顯示



2. 當指示燈/指示顯示亮起時，在加速或減速至想要設定的車速時，壓下並釋放“SET”開關(B)，車輛維持車速控制定速行駛。

“SET”指示燈出現在儀錶多資訊顯示幕。(配備彩色液晶儀錶車輛)

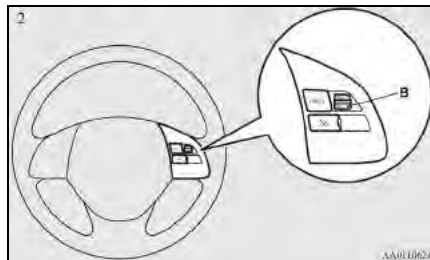

備註

- 當釋放“SET”開關時(B)，車輛速度將會被設定。

● 提高設定速度

有兩種提高設定速度的方法。

◆ “RES+” 開關

當以設定的速度行駛時，壓住“RES+”開關(C)，則速度將會逐漸地提高。

當達到想要的速度時，釋放掉此開關，即可設定好新的巡航速度。

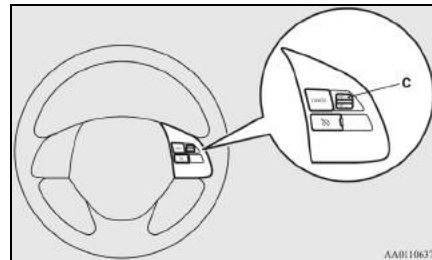

在1秒鐘之內壓下開關(C)並釋放，即會小量地提高速度。

每壓“RES+”開關一次，車速將會增加約1.6 km/h。

◆油門踏板

當以設定的速度行駛時，使用油門踏板來到達想要的車速，然後壓下“SET-” 開關(B)並瞬間放掉此開關，即可設定新的想要的巡航速度。

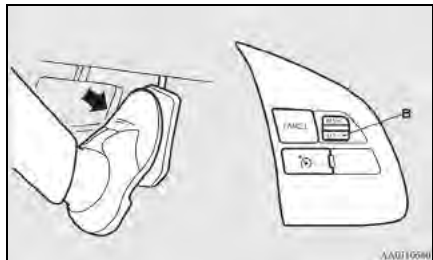

● 減低設定速度

有兩種減低設定速度的方法。

◆ “SET-” 開關

當以設定的速度行駛時，壓住“SET-” 開關(B)，將會逐漸地降低車速。

當到達想要的車速時，釋放掉此開關，即已設定好新的巡航速度。

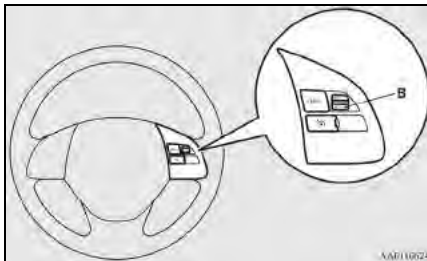

在 1 秒鐘之內壓下 “SET-” 開關並釋放，即會小量地降低車速。每壓下 “SET-” 開關一次，車速將會減慢約 1.6 km/h。

◆剎車踏板

當以設定的速度行駛時，使用剎車踏板，解除定速控制，然後壓下“SET-” 開關(B)並瞬間釋放掉此開關，即可設定新的想要的巡航速度。

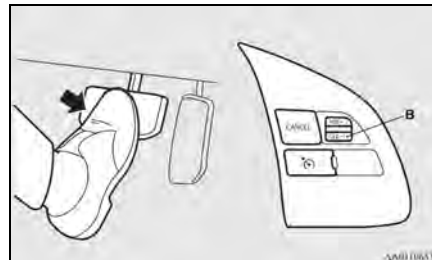

概要	規格	保養	車輛維護	緊急情況的處理	上鎖與開鎖	座椅與安全帶	儀錶與控制	起動與駕駛	愉快的駕駛
----	----	----	------	---------	-------	--------	-------	-------	-------

起動與駕駛

● 暫時性提高或減低車速

◆ 暫時性提高車速

如同正常一般，踩下油門踏板。當釋放掉踏板時，即可回復到原設定的速度。

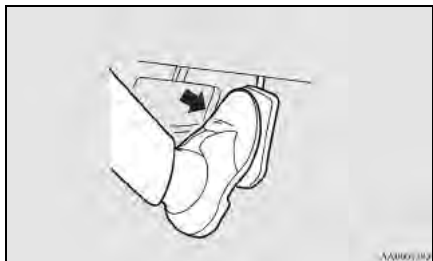

備註

- 在某些行駛狀態，設定的車速可能會被取消。若發生此情形，請參閱 P.8-58 “起動”單元並重新設定車速。

◆ 暫時性減低車速

踩下剎車以便將速度減低。壓下 “RES+” 開關(C)，即可回復到原先設定的速度。

參考 P.8-63 “恢復設定的車速”單元。

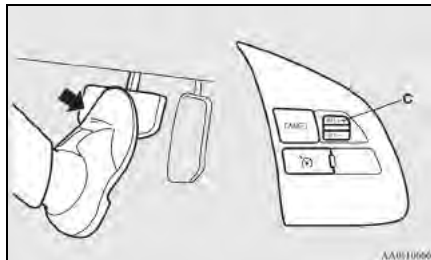

● 解除起動

定速行駛可依下述的方式來解除：

- 壓下 “定速控制 ON OFF” 開關(A)(定速控制將會被關閉。)
- 壓下 “CANCEL” (取消)開關(D)。
- 踩下剎車踏板。

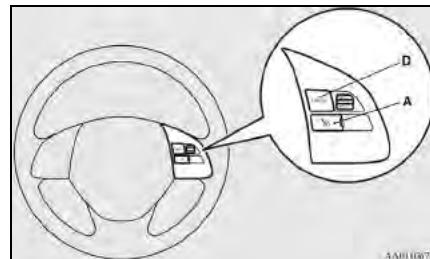

下述任一的方式都可將定速行駛自動地解除：

- 當因上坡等原因，而使得車速放慢至低於設定的速度 15 km/h 以上時。
- 當車速放慢至 40 km/h 以下時。

- 當 ASC 作動時。

警告

- 雖然換檔至 “N” (空檔) 位置時，會解除定速行駛，但行駛中切勿將排檔桿移動到 “N” (空檔) 的位置。否則將會導致沒有引擎剎車，並且可能會導致嚴重事故的發生。

在下列情形，定速可能會被自動解除：

- 當引擎轉速上升且接近轉速表紅色區域時(轉速表刻度的紅色部位)。

注意

- 上述以外情況下，若定速行駛自動被解除，則系統可能有故障。壓下 “ON OFF” 開關以關閉定速控制，且請至中華三菱體系服務廠進行檢查。

- 恢復設定的車速

如果定速行駛是以解除起動的狀況解除時，您可以在以 40 km/h 或更高的車速行駛時，利用壓下 “RES+” 開關(C)來恢復原先的設定速度。“SET” 指示燈會顯示在儀錶多功能顯示幕上。(配備彩色液晶儀錶車輛)

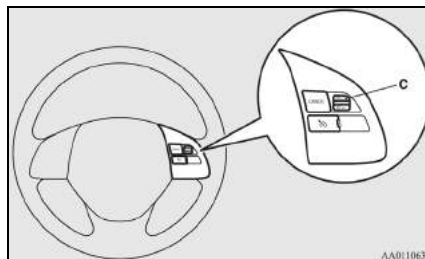

但是在下述任一的狀況下，無法利用開關來恢復原先設定的速度。必須重新速度設定程序：

- 壓下 “定速控制 ON/OFF” 開關時。
- 點火開關轉至 “OFF” ；或操作模式設定在 OFF。
- 指示燈熄滅時。

概要	規格	保養	車輛維護	緊急情況的處理	上鎖與開鎖	座椅與安全帶	儀錶與控制	起動與駕駛	愉快的駕駛
----	----	----	------	---------	-------	--------	-------	-------	-------

■ 主動車距控制巡航系統(ACC) (若有此配備)

主動車距控制巡航系統(ACC)系統可以讓您不必使用油門踏板即可維持設定的車速。使用感知器(A)，系統可測量您的車輛和前方車輛之間的速度和距離，並在太靠近前方車輛時，自動減速，以維持您的車輛和前方車輛之間的跟車距離。

ACC 為可幫助在高速公路上舒適駕駛的駕駛人輔助系統。自動剎車操作時，剎車燈會亮起。如果您有需要，也可選擇無跟車距離控制介入的定速控制。

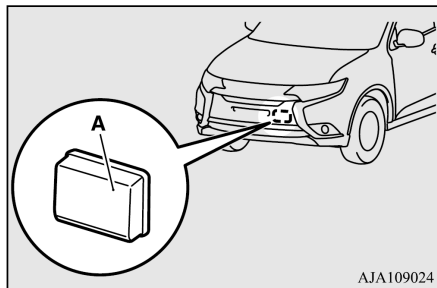

警告

- 駕駛人的責任為安全駕駛。即使使用 ACC，也必須掌握周邊狀況，並安全駕駛。
- 不可完全依賴 ACC 系統。ACC 為減少駕駛負荷的系統。

ACC 並非撞擊避免系統或自動駕駛系統。本系統並非用於彌補駕駛人在駕駛期間因為分心或粗心造成的注意力不集中，或因為下雨和起霧能見度變差時的輔助系統。本系統不是安全和小心駕駛的替代品。必須有隨時操作剎車的準備。

警告

- 依據前方車輛的型式，以及車況、天候和路況，本系統可能無法正確偵測實際的狀況。此外，如果前方車輛突然剎車或有其他車輛切入您的車道，使您的車輛接近前車時，本系統可能無法充分減速。本系統使用不當或因為依賴 ACC 而未注意前方路況時，可能會造成嚴重的事故。

注意

- 在下列狀況下，系統可能會因為偵測到前方車輛以外的物體而暫時無法偵測到前方車輛，或觸發控制和警告功能。
 - 在道路的彎道部分駕駛，包含彎道的入口/出口，或在道路施工或類似區域等封閉的車道旁邊駕駛時。

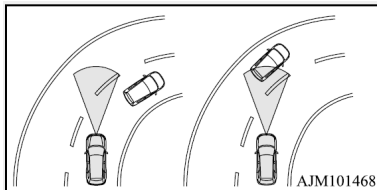

- 當因為交通事故、受到其他車輛干擾等，您車輛的位置在車道中不穩定，頻繁靠右和靠左，或操作不穩定時。

注意

- 當在前方車輛的前進方向和您車輛直行位置有偏差的道路上駕駛時。

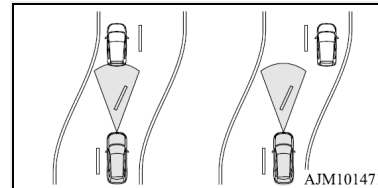

- 下列任一狀況下，不可使用 ACC。未遵守此指示可能會造成事故。
 - 在交通繁忙或包含很多蜿蜒或急轉彎的道路上時
 - 路面濕滑，例如結冰、積雪和髒污的道路上時
 - 惡劣天候(下雨、下雪、沙塵暴等)時

概要	規格	保養	車輛維護	緊急情況的處理	上鎖與開鎖	座椅與安全帶	儀錶與控制	起動與駕駛	愉快的駕駛
----	----	----	------	---------	-------	--------	-------	-------	-------

⚠ 注意

- 在陡峭的下坡時
- 在陡峭上坡和下坡或傾斜度變化大的道路上時
- 需要頻繁加速和減速的路況時
- 接近警報頻繁發出時
- 您的車輛被拖吊或使用您的車輛拖吊其他車輛時。
- 您的車輛在底盤動力計或活動滾輪上時。
- 輪胎氣壓不正確時。
- 緊急狀況下安裝備胎時。
- 安裝雪地循跡裝置(輪胎鏈條)時。
- 必須確保下列的注意事項，使系統維持在正常的操作條件。不當操作系統元件會造成感知器性能下降。

⚠ 注意

- 避免讓感知器受到強烈的衝擊，且不可更改或拆下感知器的固定螺栓。
- 感知器前蓋和感知器必須維持清潔。
- 不可使用貼紙、牌照板或任何護柵等蓋住感知器安裝部位(圖中所示的陰影區域)。

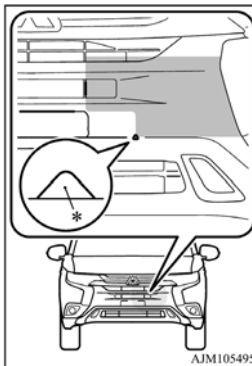

*：三角凸起物

⚠ 注意

- 感知器前蓋不可修改或噴漆。
- 避免使用任何和指定規格不同尺寸的輪胎，並維持平均的輪胎磨損程度。
- 不可修改車輛的懸吊。
- 當感知器前蓋或感知器因為意外事故而變形時，不可使用 ACC 並請聯絡中華三菱體系服務廠。
- 當 ACC 在設定的距離內未偵測到前方車輛時
您的車輛會以您設定的速度操作。車速可設定在約 40 到 180 km/h 之間。

 備註

- 如果下坡時車速超過設定的速度，系統會自動操作剎車以維持車速。
- 當自動剎車操作時踩下剎車踏板，剎車踏板的感覺會較硬，但此非異常。您可以更用力踩下踏板，以提供更大的剎車力。
- 自動剎車操作時會出現聲音，但此為操作剎車控制，並非異常。
- 起動門檻是 40km/hr，為了安全，儀表顯示會與實際有些速度差，此為正常現象。

● 當 ACC 在設定的距離內偵測到前方車輛時

ACC 會進行控制，配合您車輛和前方車輛的速度，維持跟車距離（時間差），同時依需要操作剎車。



如果前方車輛停止，ACC 也會以停車反應。車輛停車之後，請踩下剎車踏板。

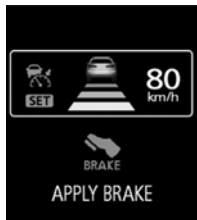

 注意

- 自動剎車作動時，請勿離開車輛。

 備註

- 若您在自動剎車作動時，2 秒內未踩下剎車踏板，蜂鳴器和顯示訊息會發出警告，ACC 自動取消並進入“準備狀態”。釋放剎車後車輛將緩慢行駛。

起動與駕駛

當 ACC 不再偵測到任何前方車輛時，蜂鳴器將會響起，且前方車輛的符號會從螢幕消失。此時，車輛會慢慢加速，恢復設定的速度，並以該速度繼續操作。



警告

- 下列狀況下，您的車輛可能會加速到設定的速度。此時必須依需要踩下剎車，進行減速。
- 當您的車輛不再跟隨前方車輛，例如高速公路出口，或您的車輛或前方車輛變換車道時。

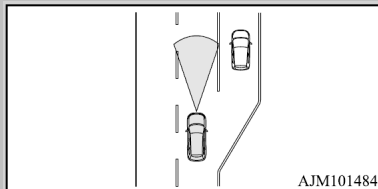

警告

- 在彎道上駕駛時。

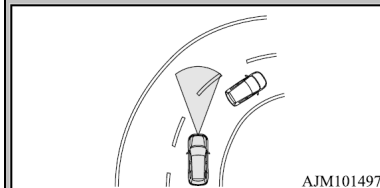

- 如果前方車輛離開或變更車道，並有其他車輛位於該車前方時，ACC 不會針對靜止的車輛進行減速控制。

● 接近警報

ACC 操作中，如果前方車輛突然減速或有車輛切入您的前方，使您的車輛因為 ACC 無法執行適當的減速而過於接近前方車輛時，ACC 將會使蜂鳴器響起並顯示訊息，發出警告。

如果發生此狀況，可踩下剎車踏板或執行其他的減速控制，增加跟車距離。

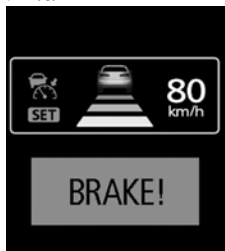

⚠ 注意

- ACC 不使用時，必須關閉系統，以防止錯誤操作和發生意外事故。
- 不可從車外操作 ACC。
- 下列狀況下，不會執行控制，也不會發出警告。
 - 車輛以外的物體，例如行人。
 - 當系統出現異常時(當 ACC 偵測到異常時，“ACC SERVICE REQUIRED”將會指示。)
- 出現下列狀況時，ACC 不會進行加速或減速控制，只會發出警告。
 - 前方車輛停車或以極為緩慢的速度移動。
- 在下列狀況下，如果系統無法正確偵測前方車輛，ACC 可能無法維持設定的速度或與前方車輛的距離，且可能不會對駕駛人發出警告。

⚠ 注意

- 當有車輛以非常近的距離進入您的前方時。
- 前方車輛的位置向左或向右偏移時。
- 機車或自行車。
- 未拖曳貨櫃的拖車頭。
- 車輛負載的貨物突出車體。
- 車身高度低的車輛。
- 離地間隙極高的車輛。
- 在反覆的陡峭上坡和下坡駕駛時。
- 在不規則或不平整的路面上駕駛時。
- 在隧道中駕駛時。
- 在後座椅或載貨區攜帶非常沉重的物品時。
- 引擎起動一段時間之後。
- 在道路的彎道部分駕駛，包含彎道的入口/出口，或在道路施工或類似區域等封閉的車道旁邊駕駛時。

注意

- 當感知器前蓋和感知器髒污或有積雪和結冰時*。
 - 當有水、雪或道路上的沙子被前方車輛或對向來車揚起時*。
- *：當 ACC 控制因為偵測到性能下降狀態而自動取消後，ACC 暫時不會作動，此時會以蜂鳴器和指示告知駕駛人。ACC 恢復可操作狀態時，指示將會取消。如果指示不取消，表示系統可能有異常。請洽中華三菱體系服務廠。

● 定速控制開關

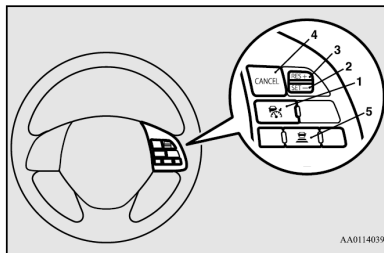

- 1- “ACC ON/OFF” 開關
用於開起和關閉ACC或定速控制功能。
- 2- “SET -” 開關
用於設定想要的速度或降低速度。
- 3- “RES +” 開關
用於以原始設定的速度執行 ACC 操作或提高設定的速度。
- 4- “CANCEL” 開關
用於解除ACC或定速控制功能。
- 5- “ACC” 距離開關
用於變更自己車輛和前方車輛之間跟車距離的設定。

備註

- 必須逐一並正確操作個別的開關。
如果同時按下多個開關，ACC 可能會關閉或控制功能可能會取消。

● 駕駛輔助顯示

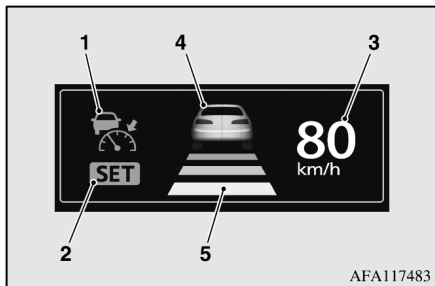

- 1- ACC 指示燈：
指示ACC在ON狀態。
- 2- 控制狀態指示燈：
指示ACC在操作狀態。
- 3- 設定速度：
指示目標速度。
- 4- 前方車輛符號：
ACC偵測到前方車輛時亮起。
指示有二種：“待機” 和
“作動”。

顯示	狀態	
	待機	作動
偵測到 前方車輛		

5- 跟車距離設定符號：
指示跟車距離。指示有二種：
“待機” 和 “作動”。

跟車距離設 定符號	狀態	
	待機	作動
遠		
中		
近		

● 如何使用 ACC

欲起動時(設定在待機狀態)
當點火開關或操作模式設定在
“ON” 時，短按 “ACC
ON/OFF” 開關可起動 ACC。

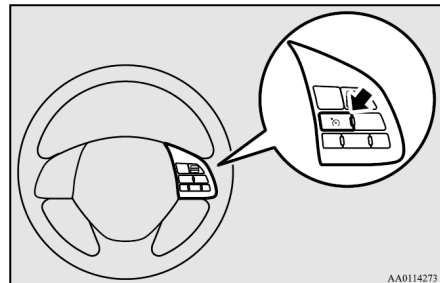

起動與駕駛

多功能資訊顯示器的資訊螢幕上的顯示會切換，以顯示 ACC 的資訊。

ACC 啟用時，會設定在任何控制功能不會起動的待機狀態。



- 當點火開關轉或操作模式設定在 OFF 時，即使 ACC 處於作動狀態，下次點火開關或操作模式設定在到 “ON” 時，系統並不會自動起動。

欲作動 ACC 控制時

當 ACC 切換到 ON (在待機狀態) 時，在駕駛中將 “SET -” 向下壓。

當到達需要的速度時，釋放 “SET -” 開關；然後，該速度會設定且 ACC 會起動設定速度的速度控制。

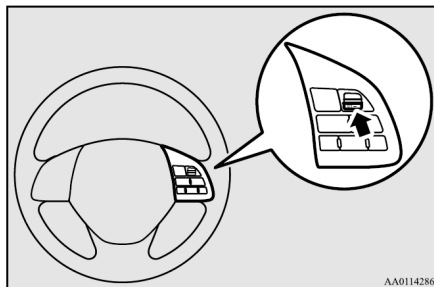

設定的速度會在的多功能資訊顯示器的資訊螢幕上指示。

ACC 可在約 40 到 180 km/h 之間做選擇。

當以約 10 到 40 km/h 駕駛中偵測到前方車輛時，您可以設定並起動速度控制。在此狀況下，目標速度會設定為 40 km/h。

設定在此範圍之外的任何速度不會使 ACC 開始進行控制。

當 ACC 起動時，“SET” 指示燈會在螢幕上亮起。同時，顯示跟車距離設定和前方車輛符號(僅當 ACC 偵測到前方車輛時)的螢幕會切換到控制模式顯示。



 備註

- 出現下列任一狀況時，ACC 不會起動控制。此時，蜂鳴器將會響起以提醒您注意。
 - 車速低於 10 km/h 或超過 180 km/h。
 - 車輛以約 10 到 40 km/h 之間的速度操作且 ACC 未偵測到任何前方車輛。
 - ASC 在 OFF 狀態。
 - ABS、ASC 或 TCL 操作時。
 - 排檔桿在 “P” (駐車)、 “R” (倒檔) 或 “N” (空檔) 或 “L” (低速) 位置時。
 - 剎車踏板踩下。
 - 電子手剎車作用時。
 - 當系統判定污染物附著在感知器，造成性能下降時。

欲提高設定速度時
提高設定速度的方式有二個。

使用 “RES +” 開關

當 ACC 控制操作中，每次將 “RES +” 開關向上推時，設定的速度會增加 1 km/h。如果將開關向上推住，設定的速度會以 5 km/h 的增量提高。

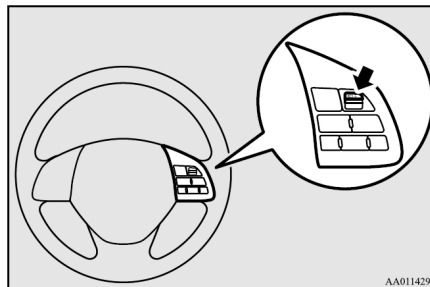

 備註

- 設定的新車速和實際提高到該速度之間會有某些時間延遲。
- 即使前方有車輛時，速度設定仍可操作。然而，在此狀況下，只有設定的速度會提高，但不會有實際的加速。
- 當按住開關，每當設定速度改變時蜂鳴器會響起。

 注意

- 速度必須設定到適合狀況的速度。

概要	規格	保養	車輛維護	緊急情況的處理	上鎖與開鎖	座椅與安全帶	儀錶與控制	起動與駕駛	愉快的駕駛
----	----	----	------	---------	-------	--------	-------	-------	-------

使用油門踏板：

駕駛時，當 ACC 控制操作中踩下油門踏板，可將車輛暫時加速到超過目前設定的速度。當車速提高到需要的速度時，將 “SET -” 開關向下推並釋放；系統將會設定新的速度。

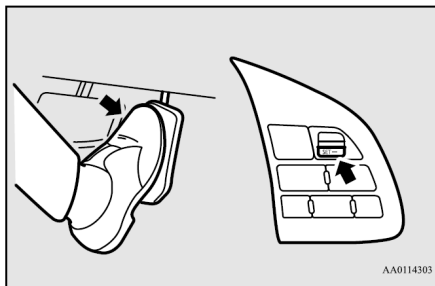

注意

- 油門踏板踩下時，ACC 剎車控制和接近警報功能不會作用。

備註

- 油門踏板踩下時，顯示器上的設定速度指示會切換到 “---”。只要踏板在踩下位置，此指示將會維持。
- 油門踏板釋放之後，原始設定速度的 ACC 控制將會恢復。然而，在某些條件下，釋放油門踏板之後短時間內，ACC 的剎車控制和警報功能可能不會作用。
- 當按住開關，每當設定速度改變時蜂鳴器會響起。

欲降低設定速度時
降低設定速度的方式有二個。

使用 “SET -” 開關

當 ACC 控制操作中，每次將 “SET -” 開關向下壓時，設定的速度會降低 1 km/h。如果將開關向下壓住，設定的速度會以 5 km/h 的增量降低。

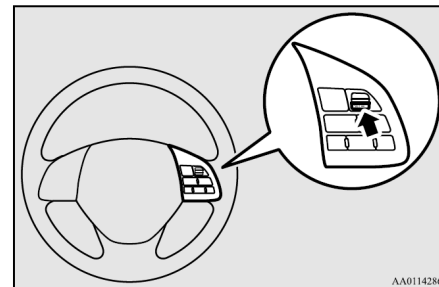

 備註

- 設定的新車速和實際降低到該速度之間會有某些時間延遲。
- 如果前方有車輛，且您的車輛以低於設定的速度跟隨前方車輛時，則只有設定的速度會降低，但不會有實際的減速。
- 當按住開關，每當設定速度改變時蜂鳴器會響起。

 注意

- 必須設定到適合狀況的速度。

使用剎車踏板：

當 ACC 控制操作中踩下剎車踏板時，控制將會解除，以便讓您降低速度。

當車速降低到需要的速度時，將“SET -”開關向下推並釋放；系統將會設定新的速度。

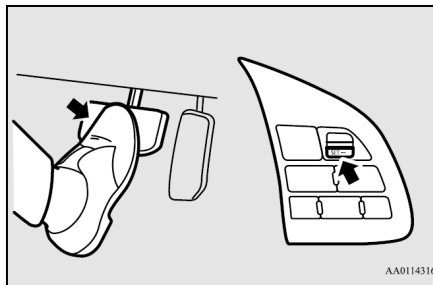

欲使車輛暫時加速時

踩下油門踏板可將車輛暫時加速。釋放踏板可重新起動 ACC 控制。

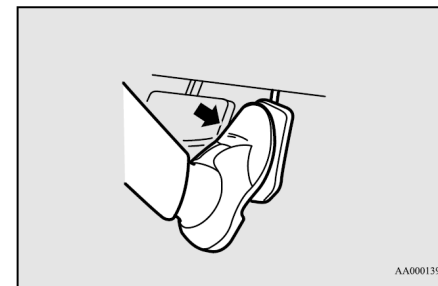

注意

- 油門踏板踩下時，ACC 剎車控制和接近警報功能不會作用。
- 必須設定到適合狀況的速度。

備註

- 油門踏板踩下時，顯示器上的設定速度指示會切換到“---”。只要踏板在踩下位置，此指示將會維持。
- 在特定狀況下，釋放油門踏板之後，ACC 的剎車控制和警報功能短時間內可能不會作用。
- 油門踏板在踩下位置時，速度調整無法操作。

欲結束 ACC 控制時

欲取消 ACC 控制時

可以使用下列任一方法取消 ACC 控制。

控制取消後，系統會設定在待機狀態。如果啟用控制的條件符合，您可使用“SET -”或“RES +”開關重新起動系統的控制。

- 按下“CANCEL”開關。
- 踩下剎車踏板(靜止車輛維持狀態除外)。

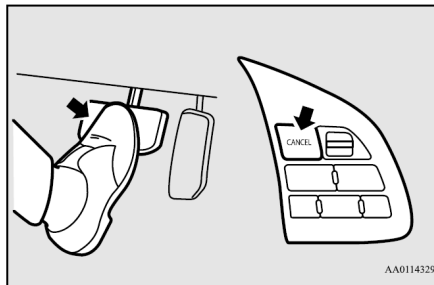

備註

- 您也可按下 ACC ON/OFF 開關取消 ACC 控制。如果按下此開關，ACC 將會關閉。
- 如果您按下“CANCEL”開關或“ACC ON/OFF”開關取消靜止車輛維持狀態，車輛將會開始緩緩移動。

當 ACC 控制取消，系統切換到待機狀態時，“SET”指示燈將會熄滅。此時，跟車距離設定的顯示和前方車輛符號(僅 ACC 偵測到前方車輛時)會設定在顯示的待機狀態。



在下列狀況下，ACC 控制會自動取消且 ACC 會設定在待機狀態；此狀況會由蜂鳴器響起和多功能資訊顯示器的資訊螢幕上的訊息提醒您。如果恢復控制的條件重新建立，您可使用 “SET -” 或 “RES +” 開關重新起動系統的控制。



- 當前方車輛停止時。
- 當 ASC 關閉時。
- 當 ABS、ASC 或 TCL 操作時。
- 當電子手剎車作用時。
- 當排檔桿在 “P” (駐車)、 “R” (倒檔)、 “N” (空檔) 或 “L” (低速) 位置時。

警告

- 雖然排入 “N” (空檔) 位置之後設定的速度將會停用，但當引擎剎車作用時不可將排檔桿排入 “N” (空檔) 位置，否則可能會造成嚴重的事故。

在下列狀況下 ACC 系統的偵測性能已經下降，或 ACC 系統判斷暫時無法操作，則 ACC 系統的操作將會自動取消，且蜂鳴器將會響起並出現訊息以告知駕駛人。

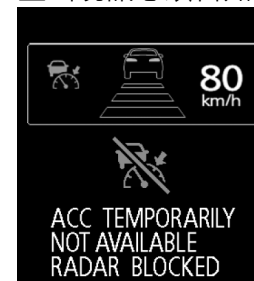

概要	規格	保養	車輛維護	緊急情況的處理	上鎖與開鎖	座椅與安全帶	儀錶與控制	起動與駕駛	愉快的駕駛
----	----	----	------	---------	-------	--------	-------	-------	-------

起動與駕駛

出現下列條件時會發生此狀況

- 天候惡劣，例如下雨、下雪或砂塵暴等
- 例如灰塵、積雪或結冰等異物附著在感知器表面。
- 前方車輛或對向來車噴濺的水、雪或髒污。
- 在少數車輛和前方有障礙的道路上駕駛。
- 在斜坡連續剎車造成剎車系統過熱。

如果訊息在顯示器上維持顯示，則可能為 ACC 故障。請聯絡中華三菱體系服務廠。

當 ACC 系統偵測到系統異常時，ACC 系統將會關閉，蜂鳴器將會響起且多功能資訊顯示器將會顯示訊息。

如果訊息在點火開關到“LOCK”再重新轉到“ON”位置或操作模式切換到 OFF 再重新切換到“ON”之後仍然不消失，則請聯絡中華三菱體系服務廠。



欲關閉 ACC 時

在 ACC 於 ON 狀態時按下 “ACC ON/OFF” 開關時可關閉 ACC。

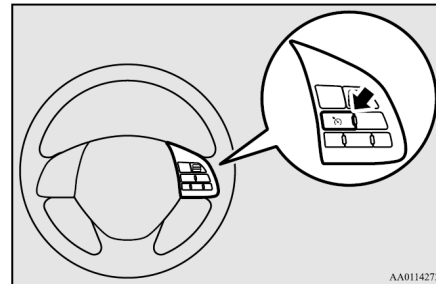

 備註

- 即使 ACC 作用，按下開關可將 ACC 關閉。
- 當 ACC 關閉，或點火開關或操作模式設定在 OFF 時，設定的速度將會取消。
- 如果點火開關或操作模式設定在 OFF 時 ACC 於 ON 狀態，當下次點火開關或操作模式設定到 “ON” 時，系統會定在 OFF 狀態。

欲恢復控制時

按下 “CANCEL” 開關或踩下剎車踏板取消 ACC 控制之後(即系統設定在待機狀態)，如果您將 “RES +” 開關向上推，即可恢復最初設定速度的 ACC 控制。

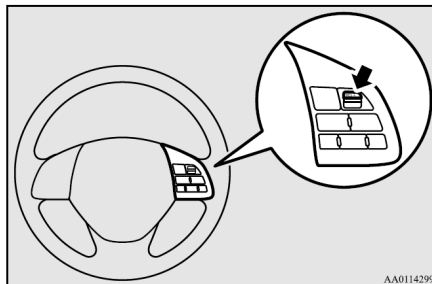

 備註

- 符合 ACC 恢復控制之前的條件和起動 ACC 控制的條件相同。

欲變更跟車距離設定時

每次按下 ACC 跟車距離設定開關後，設定的跟車距離會依序變更 “遠”、“中”、“近”，再回到 “遠”。當點火開關或操作模式 “OFF” 或 ACC 設定 “OFF”，下一次設定 ACC 時會自動設定成 “遠”。

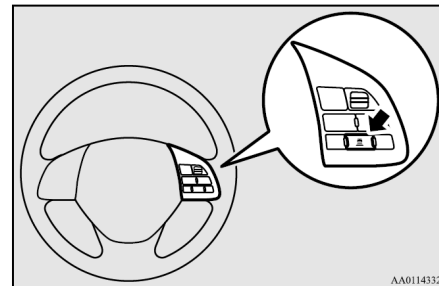

 備註

- 跟車距離會依車速改變；車速較快時，跟車距離會較長。

起動與駕駛

跟車距離設定“遠”



跟車距離設定“中”



跟車距離設定“近”



欲啟用定速控制(自動速度控制)時

如果點火開關或操作模式設定在“ON”位置且ACC在OFF狀態時按住“ACC ON/OFF”開關，定速控制將會起動。多功能資訊顯示器的資訊螢幕將會切換到定速控制螢幕，且蜂鳴器會同時響起。如果您將點火開關或將操作模式設定到 OFF，定速控制將會關閉。

→參閱 P.8-59 的“定速控制(自動速度控制系統)”。



注意

- 定速控制(自動車速控制系統)沒有車輛之間的接近警報和控制距離功能。

■ 主動式智慧剎車輔助系統(FCM)(若有此配備)

主動式智慧剎車輔助系統(FCM)使用感知器(A)判斷您的車輛和前方車輛之間的距離和相對速度。當您的車輛接近您車道上的前方車輛或行人，且 FCM 判斷有撞擊的風險時，系統將會發出聲音和目視警告(前方撞擊警告功能)，增加剎車液壓(FCM 剎車預先加壓功能)，並在踩下剎車踏板時提供剎車力輔助(FCM 剎車輔助功能)，以避免前方撞擊。當撞擊的風險增加時，系統會使剎車適度操作，以引導您踩下剎車。

如果系統判斷潛在的撞擊迫在眉睫，將會起動緊急剎車，以緩和撞擊造成的損害，或避免撞擊的可能性(FCM 剎車功能)。剎車自動操作時，剎車燈將會亮起。

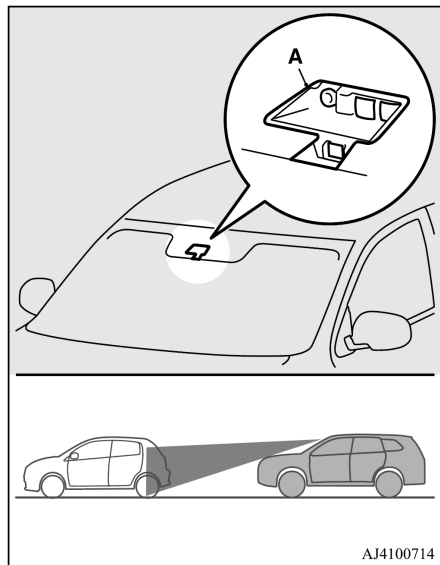

AJ4100714

⚠ 警告

- 駕駛人的責任為安全駕駛。FCM 為緩和撞擊造成的損害，或避免撞擊可能性的系統。本系統並非用於彌補駕駛人在駕駛期間因為分心或粗心造成的注意力不集中，或因為下雨和起霧能見度變差時的輔助系統。本系統不是安全和小心駕駛的替代品。必須有隨時操作剎車的準備。

⚠ 警告

- FCM 的功能為避免前方撞擊的可能性。然而，操作效果會依據駕駛狀況、道路狀況、轉向、加速和剎車操作等狀況和條件變動，因此功能的效果不會每一次都相同。如果您的車輛會有撞擊的危險，必須採取所有的撞擊規避措施，例如無論系統是否起動，均須用力踩下剎車踏板。
- 不可試圖確認 FCM 的操作。在某些狀況下，試圖確認會造成事故發生，導致嚴重受傷或死亡。

● 前方撞擊警告功能

如果系統判斷您的車輛會有和前方車輛或行人撞擊的風險時，此功能會使用聲音和目視警告，提醒您潛在的風險。此功能觸發時，會發出蜂鳴聲，同時“BRAKE!” 訊息會在多功能資訊顯示器的資訊螢幕上顯示。

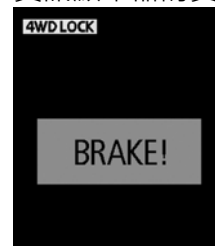

前方撞擊警告功能會在下列車速時操作：

- 針對車輛：約 15 到 140 km/h。

- 針對行人：約 7 到 65 km/h。

注意

- 在特定條件下，聲音警報可能完全不作用或可能幾乎聽不到。不可過度依賴系統；如果您的車輛會有撞擊的危險，必須採取所有的撞擊規避措施，例如無論系統是否起動，均須用力踩下剎車踏板。

● FCM 剎車預先加壓功能

如果系統判斷您的車輛會有和前方車輛或行人撞擊的風險時，此功能會使用額外的剎車油預先加壓剎車管路，使剎車反應更符合您剎車踏板的操作。

FCM 剎車預先加壓功能會下列的車速下操作：

- 針對車輛：約 5 到 80 km/h。
- 針對行人：約 5 到 65 km/h。

● FCM 剎車輔助功能

如果系統判斷您的車輛會有和前方車輛或行人撞擊的風險時，此功能會執行剎車輔助操作。

FCM 剎車輔助功能會下列的車速下操作：

- 針對車輛：約 15 到 80 km/h。
- 針對行人：約 15 到 65 km/h。

注意

- 當剎車踏板以特定方式操作時，剎車輔助功能可能不會起動。不可過度依賴系統；如果您的車輛會有撞擊的危險，必須採取所有的撞擊規避措施，例如無論系統是否起動，均須用力踩下剎車踏板。

● FCM 剎車功能

如果系統判斷您的車輛會有和前方車輛或行人撞擊的高度風險時，系統會使剎車適度操作，以引導您踩下剎車。

如果系統判斷撞擊無可避免，將會起動緊急剎車控制，以緩和撞擊造成的損害，或如果狀況許可下，避免撞擊。

當緊急剎車控制起動時，和前方撞擊警告功能一樣，會發出目視和聲音的危險警告。

一旦緊急剎車操作時，您將會看見多功能資訊顯示器的資訊螢幕上的訊息提醒。

概要	規格	保養	車輛維護	緊急情況的處理	上鎖與開鎖	座椅與安全帶	儀錶與控制	起動與駕駛	愉快的駕駛
----	----	----	------	---------	-------	--------	-------	-------	-------



FCM 剎車功能會依下列的車速下操作：

- 針對車輛：約 5 到 80 km/h。
- 針對行人：約 5 到 65 km/h。

⚠ 注意

- 不可將 FCM 做為一般剎車使用。
- FCM 作動之後您的車輛停止時，自動剎車會釋放。此時車輛將會緩緩前進，必須踩下剎車踏板，以維持車輛停止。

⚠ 注意

- 自動剎車操作期間踩下剎車踏板時，剎車踏板的感覺較硬。
此非異常。
您可以更用力踩下剎車踏板以幫助剎車。
- 在下列狀況下，系統不會提供控制和警告。
 - 車輛或行人突然進入您的車輛前方。
 - 前方車輛或行人的距離過短。
 - 面對對向來車。
 - 當排檔桿在“P”（駐車）或“R”（倒檔）位置時。
 - 當 FCM 偵測到系統故障時。
- 如果 ASC 停用，FCM 剎車功能將無法操作。參閱 P.8-55 的“主動穩定性控制”。
- 依據狀況，FCM 可能無法偵測機車、自行車或牆壁。FCM 並非設計用於偵測這些物體。

⚠ 注意

- 前方撞擊警告功能和/或 FCM 剎車功能可能不會在下列狀況下起動。
 - 有車輛突然出現在您的車輛前方。
 - 當有車輛以非常近的距離切入您車輛前方時。
 - 前方車輛時偏向左側或右側時。
 - 前方車輛拖曳尾車時。
 - 未拖曳貨櫃的拖車頭。
 - 車輛負載的貨物突出車體。
 - 車身高度低的車輛。
 - 離地間隙極高的車輛。
 - 前方車輛非常髒污。
 - 前方車輛被積雪覆蓋。
 - 前方車輛具有大玻璃表面。

注意

- 前方車輛沒有反光片(頭燈反光片)或反光片的位置過低。
- 前方車輛為拖車或類似形狀的車輛。
- 有不同的物體靠近車輛。
- 在有很多和連續彎道的道路上駕駛，包含當通過彎道的入口和出口時。
- 快速加速和減速時。
- 當系統偵測到駕駛人有避免撞擊的轉向、加速、剎車、換檔操作等規避動作時。
- 在反覆的陡峭上坡和下坡駕駛時。
- 在有雨水、積雪、結冰等濕滑路面上駕駛時。
- 當路面起伏且不平整時。
- 在黑暗的地方駕駛時，例如隧道內或夜間。

注意

- 當您的車輛變更車道，且您的車輛立即接近前方車輛後方時。
- 您的車輛左轉或右轉之後的特定期間。
- 在後座椅或載貨區攜帶非常沉重的物品時。
- 引擎已經長時間操作之後。
- 使用擋風玻璃清洗器時。
- 如果擋風玻璃雨刷非中華三菱原廠或同等級零件時。
- 當感知器溫度過高或過低時。
- 如果電瓶電力不足或完全無電時。
- 當感知器受到強烈的光線影響，例如陽光直接照射或對向來車的頭燈。
- 惡劣的天候狀況(下雨、下雪、沙塵暴等)
- 當感知器部分的擋風玻璃被灰塵、水滴、積雪和結冰等覆蓋時。

注意

- 當有水、雪或道路上的沙子被前方車輛或對向來車揚起時。
- 某些狀況下，FCM 可能無法偵測到行人。狀況包含：
 - 行人的身材低於 1 公尺或高於 2 公尺。
 - 如果行人穿著寬鬆的衣物。
 - 如果行人的部分身體隱藏，例如手持雨傘，大型袋子等。
 - 如果行人的身體前彎、坐或躺在路上時。
 - 當行人推/拉物體，例如嬰兒車、自行車或輪椅時。
 - 當行人聚集時。
 - 當行人的衣物顏色和亮度幾乎和周圍環境相同時。
 - 當行人非常靠近例如汽車等物體時。

概要	規格	保養	車輛維護	緊急情況的處理	上鎖與開鎖	座椅與安全帶	儀錶與控制	起動與駕駛	愉快的駕駛
----	----	----	------	---------	-------	--------	-------	-------	-------

⚠ 注意

- 當行人位於暗處，例如夜間或隧道中。
- 行人快走或跑步時。
- 當行人突然進入車輛前方時。
- 當行人的位置靠近車輛的邊緣時。
- 例如您的車輛和前方車輛的位置關係、駕駛人的車輛操作技術、和因為交通事故或車輛故障而不規則移動等因素可能會妨礙 FCM 控制和警報的操作。
- 當系統偵測到駕駛人採取避免撞擊的轉向或加速規避動作時，FCM 控制和警報功能可能會取消。

⚠ 注意

- 在下列狀況下，FCM 控制和警報功能可能會起動。
 - 當彎道和交叉路口的入口旁邊有建築物(B)時。

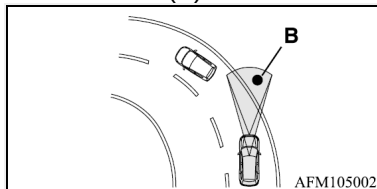

- 在狹窄的鐵橋上駕駛時。
- 通過上方或側邊間隙過小的閘門時。
- 當路面上有金屬物體、段差或突出物時。
- 當快速接近前方車輛進行超車時。
- 當通過電子收費閘門時。
- 行經立體交叉道路、人行天橋下方或小隧道時。
- 在多層停車場操作時。
- 行經斜度突然變化的道路時。
- 停在非常靠近牆壁或前方車輛時。

⚠ 注意

- 靠近車輛、行人或物體通過時。

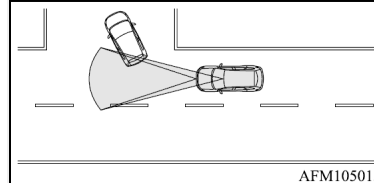

- 在前方車輛與您的車輛駕駛位置偏移的道路上駕駛時。

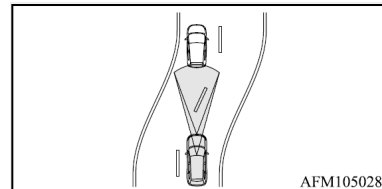

- 通過物體可能會和車輛接觸的地方時，例如長草、樹枝或橫布條時。
- 當道路上有可能會被誤認為車輛或行人的物體時。

 注意

- 當車輛切入到您感知器偵測範圍內的路線時。
- 在彎道上對向來車直接指向您車輛的前方時。
- 通過塑膠簾等物體時。
- 當 FCM 偵測到您的車上有長形物體，例如雪橇或車頂架。
- 駕駛通過霧、蒸汽、煙霧或粉塵時。
- 當感知器部位的擋風玻璃被髒污、水滴、雪、冰等覆蓋時。

 注意

- 當車輛在任何下列狀況時，必須事先關閉系統，否則系統會非預期操作。
- 使用自動洗車時。
- 在頂高機上車輪由引擎驅動時。
- 您的車輛被拖吊或使用您的車輛拖曳其他車輛時。
- 您的車輛由卡車運輸時。
- 在賽道上享受跑車駕駛時。
- 您的車輛在底盤動力計或活動滾輪上時。
- 輪胎氣壓不正確時。
- 緊急狀況下安裝備胎時。
- 安裝雪地循跡裝置(輪胎鏈條)時。
- 擋風玻璃上或感知器周圍破裂或刮傷時。

 備註

- 自動剎車操作時，將會聽到操作聲，此為剎車控制功能，並非異常。

● FCM ON/OFF 開關

此開關用於將 FCM 切換 ON/OFF，並用於選擇您需要的撞擊警報操作時機。

當開關按住時，FCM 的 ON/OFF 狀態會從 ON 切換到 OFF，且反之亦然。如果 FCM 在 ON 狀態時短按開關，則可變更撞擊警報的操作時機。

概要	規格	保養	車輛維護	緊急情況的處理	上鎖與開鎖	座椅與安全帶	儀錶與控制	起動與駕駛	愉快的駕駛
----	----	----	------	---------	-------	--------	-------	-------	-------

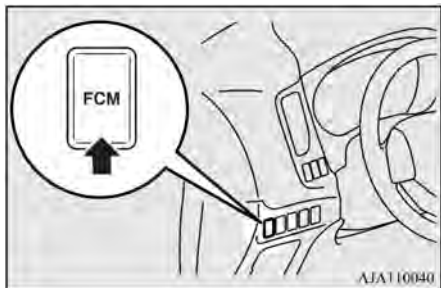

欲切換系統 ON/OFF 時

當點火開關轉到 “ON” 位置或操作模式設定在 ON 時，按住 FCM ON/OFF 開關，可將系統從 OFF 切換到 ON，或從 ON 切換到 OFF。

一旦系統切換到 ON 後，多功能資訊顯示器的資訊螢幕將會顯示目前選定的警報操作時機，且儀錶組上的  指示燈會熄滅。

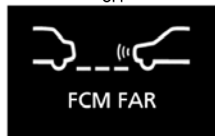

當系統切換到 OFF 時，下列訊息會在多功能資訊顯示器的資訊螢幕上顯示，且儀錶組上的  指示燈會亮起。

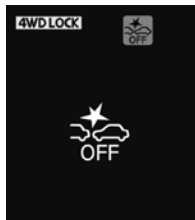

當點火開關轉到 “ON” 位置或操作模式設定在 ON 時，FCM 將會回到 ON 狀態。

欲操作變更警報時機

短按 FCM ON/OFF 開關可變更前方撞擊警報的時機。每次按下開關時，警報時機會依 FAR (遠)、MIDDLE (中) 或 NEAR (近) 三段切換。選擇之後，選定的警報時機會在多功能資訊顯示器的資訊螢幕上顯示。

若將 FCM 切換到 OFF，或將點火開關轉到 “LOCK” 位置或操作模式設定在 OFF 時，系統仍會記憶最後選擇的警報時機。



注意

- 距離模式切換變更為 FAR (遠)、MIDDLE (中)或 NEAR (近)·僅是改變系統警報的時機·FCM 的剎車預先加壓、剎車輔助及剎車功能作動時機並不會隨著警報時機切換而改變。

距離模式：FAR (遠)



距離模式：MIDDLE (中)



距離模式：NEAR (近)



● 系統故障警告

當FCM系統判定系統無法正確偵測物體時·FCM將會停止操作。出現下列條件時會發生此狀況

- 例如灰塵、積雪、結冰、霧氣或露水凝結等異物附著在感知器部位的擋風玻璃上。
- 例如下雨、下雪、沙塵暴等惡劣天候。
- 水、雪或髒污被前方車輛或對向來車揚起。
- 在少數車輛和前方有障礙的道路上駕駛。

概要	規格	保養	車輛維護	緊急情況的處理	上鎖與開鎖	座椅與安全帶	儀錶與控制	起動與駕駛	愉快的駕駛
----	----	----	------	---------	-------	--------	-------	-------	-------

起動與駕駛

下列訊息將會在多功能資訊顯示器的資訊螢幕上顯示，且儀錶組中的  指示燈將會亮起。

當感知器性能恢復後，FCM 的功能將會恢復操作。

如果顯示的訊息不消失，則可能為感知器故障。請由中華三菱體系服務廠檢查感知器。



備註

- 當感知器無法偵測到範圍內的車輛、行人或物體時，“DRIVER ASSISTANCE CAMERA BLOCKED” 訊息可能會暫時在資訊螢幕上顯示。此非故障。當車輛或物體進入範圍內時，FCM 功能將會恢復，且訊息將會熄滅。
- 當行駛在前面有少量車和障礙路的非繁忙路段，“DRIVER ASSISTANCE CAMERA BLOCKED” 訊息可能會在資訊螢幕上顯示。

當系統暫時無法操作時

如果系統因為某些原因暫時無法操作時，下列訊息會在多功能資訊顯示器的資訊螢幕上顯示，儀錶組的  指示燈將會亮起，且 FCM 會自動關閉。

如果顯示的訊息不消失，則可能為 FCM 故障。請由中華三菱體系服務廠檢查系統。



感知器溫度過高或過低

如果系統因為感知器溫度過高或過低而暫時無法操作時，下列訊息會在多功能資訊顯示器的資訊螢幕上顯示，儀錶組的  指示燈將會亮起，且 FCM 會自動關閉。

感知器溫度恢復到正常範圍後，系統將會自動恢復操作。

如果顯示的訊息不消失，則可能為 FCM 故障。請由中華三菱體系服務廠檢查系統。



FCM 因為故障而停用

如果 FCM 偵測到系統故障，則下列任一訊息會在多功能資訊顯示器的資訊螢幕上顯示，儀錶組的  指示燈將會亮起，且 FCM 會自動關閉。

如果顯示的訊息在點火開關或操作模式設定在 OFF 然後再設定回 "ON" 之後仍不消失，則請聯絡中華三菱體系服務廠。

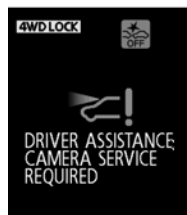

 備註

- 當車輛停在豔陽下，如果感知器或其周邊部位的溫度極高時，可能會出現 "FCM SERVICE REQUIRED" 訊息。當溫度感知器或其周邊部位的溫度恢復到正常範圍內後，如果重新起動引擎之後訊息仍不消失，請洽中華三菱體系服務廠。

● 感知器的處理

感知器(A)位於圖中所示的擋風玻璃和前保險桿內側。

此感知器和下列系統共用：

- 主動式智慧剎車輔助系統 (FCM)
- 車道偏離警告(LDW)

概要	規格	保養	車輛維護	緊急情況的處理	上鎖與開鎖	座椅與安全帶	儀錶與控制	起動與駕駛	愉快的駕駛
----	----	----	------	---------	-------	--------	-------	-------	-------

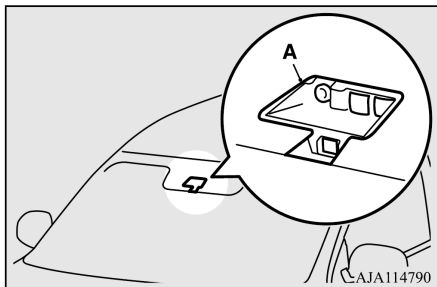

注意

- 欲維持 FCM 和 LDW 的正常性能時：
 - 必須維持擋風玻璃和前保險桿清潔。
如果安裝感知器的擋風玻璃內側髒污或有霧氣，請聯絡中華三菱體系服務廠。
 - 不可讓感知器或其周邊部位受到撞擊或壓力。

注意

- 不可在感知器或其周邊部位前方或內側的擋風玻璃上黏貼任何物體，包含貼紙或隔熱紙。

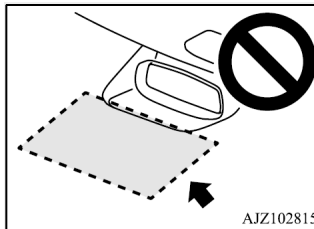

- 不可嘗試拆開或分解感知器和感知器固定螺絲。
- 如果擋風玻璃起霧，可使用除霧器開關除去擋風玻璃上的霧氣。

注意

- 將兩刷片維持在良好狀況。
參閱 P.2-6 的“兩刷片”。
當更換兩刷片時，僅可使用中華三菱原廠或同等級零件。
- 不可讓感知器髒污或損壞。
- 不可在感知器上使用玻璃清潔劑。此外，不可讓例如飲料等液體噴濺到感知器。
- 不可在感知器附近安裝例如天線等電子裝置，或會發出強烈電波的裝置。
- 必須使用相同尺寸、型式和牌，且磨損沒有明顯差異的輪胎。
- 不可修改車輛的懸吊。

注意

- 如果感知器上的擋風玻璃或感知器周圍部位有裂痕或刮傷，感知器可能無法正確偵測物體。如此可能會造成嚴重的事故。請關閉 FCM，並儘速將車輛交由中華三菱體系服務廠檢查。
如果需要更換擋風玻璃，請聯絡中華三菱體系服務廠。
- 當點火開關轉到“ON”位置或操作模式設定在 ON 時，感知器會發出紅外線。不可使用例如放大鏡等光學用具觀看感知器。否則紅外射線可能會傷害您的眼睛。

● 雷射感知器規格

雷射分類

最大平均功率	45 mW
脈衝持續時間	33 ns
波長	905 nm
發散角 (水平 x 垂直)	28° x 12°

雷射分類標籤

INVISIBLE LASER RADIATION
DO NOT VIEW DIRECTLY WITH
OPTICAL INSTRUMENTS (MAGNIFIERS)
CLASS 1M LASER PRODUCT

雷射說明標籤

Max average power: 45 mW
Pulse duration: 33 ns
Wavelength: 905 nm

IEC 60825-1:2007
Complies with FDA performance standards for laser products
except for deviations pursuant to Laser Notice No. 50, dated
July 26th, 2001

■ 車道偏離警告 (LDW)(若有此配備)

經由車輛駕駛車道上的感知器(A)辨識，車道偏離警告(LDW)可在您的車輛傾向偏離車道時，以聲音警告或多功能資訊顯示器的資訊螢幕上顯示的目視警告提醒您。

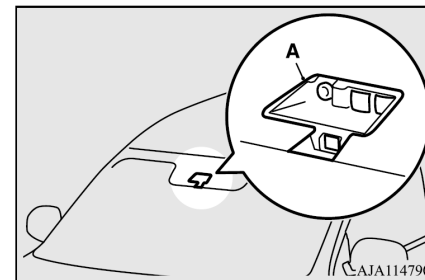

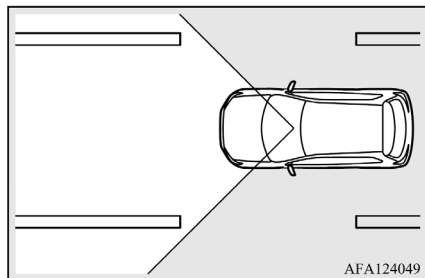

● 如何操作 LDW

依據系統狀態，多功能資訊顯示器的資訊螢幕上的指示會如下變更。



備註

- LDW 的原廠預設值為 ON。
- 即使點火開關轉到“LOCK”位置或操作模式設定在 OFF，目前選擇的 LDW 設定(ON 或 OFF)仍會維持。

欲啟用 LDW 時，按下 LDW 開關。

“LDW” 指示燈將會在多功能資訊顯示器的資訊螢幕上顯示。



欲停用 LDW 時，按下 LDW 開關。多功能資訊顯示器的資訊螢幕上的“LDW” 指示燈將會熄滅。欲將 LDW 切換回到“ON”時，再次按下 LDW 開關。

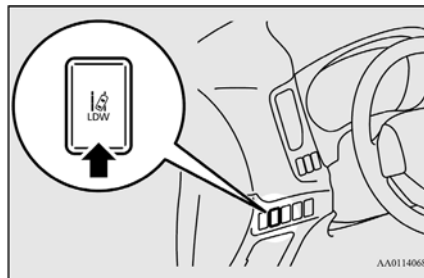

待機狀態

在待機模式下，系統能夠辨識您車輛所在的車道，並在您的車輛超出車道時，發出聲音警告。

當下列所有條件同時符合時，系統會自動從“ON” 狀態切換到待機狀態。

多功能資訊顯示器的資訊螢幕上的“LDW” 指示燈將變為綠色 。

- 車速約為 65 km/h 或以上。
- 方向燈控制桿未操作。
- 危險警告燈未作用。
- 環境條件適合系統辨識車道二側的標線。
- 系統已經設定在“ON” 狀態。





備註

- 危險警告燈停止閃爍或方向燈控制桿已經回到原始位置之後，系統會停留在“ON”狀態約 7 秒。



車道偏離警告

在待機模式下，如果車輛即將或已經偏離車道，蜂鳴器將會間歇響起，“LANE DEPARTURE”會在多功能資訊顯示器的資訊螢幕顯示，且指示燈會以黃色閃爍。



備註

- 如果警告持續約 3 秒或以上，系統會在警告停止之前切換到待機模式。
- 如果僅一側有車道標線，LDW 將僅會在有車道標線的一側操作。

● 系統故障警告

如果系統發生問題，故障型式特定的目視警告會和聲音警告一起出現。

感知器溫度過高或過低

如果系統因為感知器溫度過高或過低而暫時無法作用時，如下所示的警告將會顯示。

如果感知器回復到預設的溫度，系統將會自動恢復正常操作。

如果警告持續顯示，則可能為 LDW 故障。

請聯絡中華三菱體系服務廠進行系統檢查。

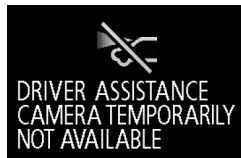

起動與駕駛

擋風玻璃髒污

如果系統因為感知器部位的擋風玻璃髒污而暫時無法作用時，如下所示的警告將會顯示。

擋風玻璃清潔之後，系統將會自動恢復操作。

如果警告持續顯示，則可能為感知器故障。

請聯絡中華三菱體系服務廠進行感知器檢查。



LDW 因為故障而停用

如果LDW 因為故障而在未初始設定狀態時，則如下所示的任一警告將會顯示。

如果發生此狀況，請聯絡中華三菱體系服務廠進行系統檢查。

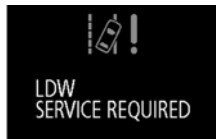

備註

- 當在烈日下停車，如果感知器或其周邊部位溫度極高時，可能會出現“LDW SERVICE REQUIRED” 訊息。
- 如果感知器或其周邊部位的溫度恢復到正常範圍內，但訊息仍然顯示時，請洽中華三菱體系服務廠。
- LDW 性能有其限制。不可過度依賴此系統。
- LDW 並非用於降低不注意觀看前方(東張西望、心不在焉等)或惡劣天氣等造成能見度不良時的風險。必須維持正確的車輛控制和安全駕駛。

 備註

- 系統可能無法在下列條件下正確操作。如果必要，可將LDW切換到“OFF”。
- 車道標線(白色或黃色)已經磨損或被髒污覆蓋，到達系統無法辨識的程度時。
- 車道標線在下雨、下雪、起霧或黑暗區域，或面向陽光駕駛無法清楚辨識時。
- 車輛在車道標線中斷的地方駕駛時，例如收費站入口和高速公路交界處。
- 車輛在舊車道標線去除不完全的路段、陰影、連續降雪、卡車的輪胎泥土印痕誤認為車道標線(尤其是雨後路面反射光線時)或類似的混淆因素下駕駛時。
- 在定速車道和超車道以外的其他車道上駕駛時。
- 在封閉的車道旁邊或施工區的臨時車道駕駛時。

 備註

- 在非常狹窄的車道駕駛時。
- 您的車輛和前方車輛的距離極短時(尤其是當車道標線被前方車輛隱藏而太靠近車輛標線駕駛時)。
- 進入車道配置複雜道路的交界處或其他點時。
- 經過的車道數量增加或減少，或有多個車道互相交叉的路段時。
- 車道上有雙或其他特殊的標線。
- 在蜿蜒或粗糙的道路上駕駛時。
- 在雨水、積雪、結冰等濕滑的道路上駕駛時。
- 通過亮度突然變化的地方時，例如隧道的入口或出口。
- 在險峻的彎道轉彎時。
- 路面反射來自對向的光線時。

 備註

- 在過度落差或其他不規則的路面上駕駛，車輛大幅側傾時。
- 頭燈因為污染、鏡片變質或焦點不正確調整，造成照明亮度不足時。
- 您的車輛載重或輪胎壓力調整不正確，使車輛向一邊傾斜時。
- 對向來車的頭燈照射到感知器時。
- 車輛配備非標準規格輪胎(包含過度磨損的輪胎和備胎)，使用雪地循跡裝置(輪胎鏈條)或不符合規定的組件，例如改裝懸吊。
- 擋風玻璃上附著水滴、積雪、灰塵等。

備註

- 遵照下列指示可維持 LDW 良好的操作條件。
 - 必須維持擋風玻璃清潔。
 - 避免讓感知器受到強烈衝擊或壓力。不可嘗試進行拆卸或分解。
 - 不可在感知器部位的擋風玻璃上安裝任何物品，例如貼紙。
 - 更換擋風玻璃雨刷時，僅可使用中華三菱原廠零件。

■ 胎壓監控系統(TPMS)

胎壓監控系統(TPMS)在車輪上裝有胎壓感知器(A)來監控輪胎壓力。系統僅顯示當胎壓不足時，指示燈亮起。

駕駛可以設定想要的胎壓基準值(可以設定最低胎壓警告值)。

胎壓感知器ID可以設定2組(可以依據季節設定為夏天模式或冬天模式)，設定完成後可由多功能資訊開關作切換，ID 變更設定請洽中華三菱體系服務廠。

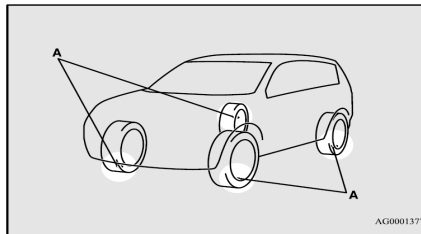

注意

- 胎壓會隨著行駛時間及環境溫度升高而略為增加，當設定胎壓基準值時，請於冷胎時(車輛靜置一段時間)實施，避免胎壓警告燈誤亮。

 備註

- 裝有胎壓監控系統(TPMS)的車輛仍需定期檢查胎壓。輪胎充填壓力請參閱“輪胎”P.2-12。
- 胎壓感知器(B)安裝在圖示位置，當更換輪胎時，扣眼與墊片(C)需同時更換，詳情請洽詢中華三菱體系服務廠。

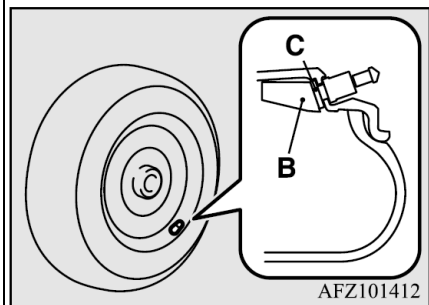

● 胎壓監控系統警告燈/顯示燈



當電源開關切到 ON 時，胎壓監控系統警告燈會點亮幾秒後熄滅。如果一個以上的輪胎胎壓不足，當電源開關 ON 時，警告燈會持續點亮。
請參閱“行駛時警告燈點亮”P.8-99，並量測胎壓。

 備註

- 此外，警告顯示也會顯示在多功能資訊幕上。



 注意

- 當電源開關切到 ON 時，警告燈不會點亮，表示胎壓監控系統(TPMS)未作動，請至中華三菱體系服務廠檢查。此時，系統可能故障，請勿急剎車、急轉彎或高速行駛。

注意

- 如果胎壓監控系統(TPMS)偵測到故障，警告燈將閃爍約 1 分鐘後並持續點亮。重新開起電源開關，若故障仍存在，警告燈將會持續點亮。行駛幾分鐘後，檢查警告燈是否熄滅，若熄滅，表示系統正常。重新開起電源開關，若警告燈未熄滅或再次閃爍，請至中華三菱體系服務廠檢查，此時因系統可能故障，請勿急剎車、急轉彎或高速行駛。

備註

- 此外，警告顯示也會顯示在多功能資訊幕上。



請每月檢查各輪胎壓，並維持在胎壓標籤上的壓力(如果您車輛的輪胎配置與標籤不同尺寸時，請充填適當的胎壓)。

為了增加安全性，您的車輛配有胎壓監控系統(TPMS)，當 1 個以上的輪胎壓力不足時，指示燈會點亮。

當胎壓不足指示燈點亮時，請盡速檢查您的輪胎，並充填至適當的壓力，行駛時胎壓不足或會造成輪胎過熱和損壞。

胎壓不足會減少燃油效率、輪胎壽命，並可能影響車輛操控與剎車性能。

裝有胎壓監控系統(TPMS)仍需定期檢查胎壓，即使胎壓未達點亮胎壓警告燈的數值，車主有義務要維持在正常胎壓。

當系統未正常作動時，警告燈會點亮。

警告燈與最低胎壓指示燈結合。當系統偵測到故障，指示燈將閃爍約 1 分鐘並持續點亮，只要故障存在，指示燈就會持續點亮。當警告燈點亮時，系統可能無法偵測最低壓力值。

胎壓監控系統(TPMS)故障的原因包含安裝不正確、不同廠牌、不同輪胎或輪圈。更換輪胎或輪圈後，請檢查胎壓監控系統(TPMS)故障燈是否點亮與作動功能是否正常。

● 行駛時警告燈 / 顯示燈點亮

1. 如果警告燈點亮時，請勿急剎車、急轉彎和高速行駛，請盡快停車並調整胎壓至適當值，請參閱“輪胎” P.2-12。



備註

- 此外，警告顯示也會顯示在多功能資訊幕上。
- 當檢查或調整胎壓時，不要施加壓力到氣嘴閥門，以免損壞。
- 檢查或調整胎壓後，務必安裝氣嘴蓋到氣嘴上。若未安裝氣嘴蓋，髒污或水氣進入汽門，造成胎壓感知器損壞。



備註

- 不要使用金屬的氣嘴蓋否則可能造成胎壓感知器銹蝕或損壞。
- 一旦調整後，行駛幾分鐘，警告燈將會熄滅。

2. 調整胎壓後行駛 10 分鐘後，若警告燈仍持續點亮時，檢查輪胎是否被刺穿，請盡速至中華三菱體系服務廠檢修。



警告

- 當行駛時，警告燈/顯示燈點亮，請勿急剎車、急轉彎和高速行駛。沒氣的輪胎會影響車輛性能且容易造成意外。



注意

- 車輪爆胎或快速洩漏時，警告燈/顯示燈可能不會立即點亮。



備註

- 避免胎壓感知器損壞，若輪胎有任何穿刺傷，請立即至中華三菱體系服務廠。
- 請勿使用氣溶膠在刺穿的輪胎上，否則胎壓感知器可能損壞，若輪胎有任何穿刺傷，請立即至中華三菱體系服務廠。
- 使用輪胎修復工具可能造成胎壓感知器損壞，若使用後請立即至中華三菱體系服務廠檢查並維修。

起動與駕駛

在下列環境下，胎壓監控系統 (TPMS) 可能無法正常作動。

- 車輛的無線裝置與附近車輛的頻率相同。
- 雪或冰卡在輪胎內側的擋泥板。
- 胎壓感知器的電池沒電。
- 使用非原廠的鋼圈。
- 鋼圈無法固定胎壓感知器。
- 未登入輪胎的 ID 碼。
- 隔熱紙材質會影響無線電波訊號。



備註

- 室外溫度會改變輪胎胎壓，若車輛所在溫度有劇烈變化，胎壓可能會不足(造成警告燈/顯示燈點亮)，請調整至適當胎壓。

● 無論輪胎和鋼圈被換新時

更換輪胎和新的胎壓感知器時，需寫入 ID 碼到胎壓監控系統，請洽詢中華三菱體系服務廠。



注意

- 非原廠輪胎裝置胎壓感知器，可能造成漏氣或感知器受損。

● 重置胎壓警告下限值

依下列步驟執行重置胎壓警告下限值。

[彩色儀表]

1. 多功能資訊幕切換成選單幕。請參閱“多功能資訊開關” P.7-4 “改變功能設定” P.7-15。
2. 輕壓多功能資訊開關，選擇  RESET (重置胎壓警告下限值)。
3. 按住多功能資訊幕開關約 3 秒鐘以上，直到蜂鳴器響起。



AJA106863

4. 警告燈開始緩慢閃爍。
5. 行駛一段時間，如果警告燈熄滅，表示重置完成。



備註

- 當胎壓調整或輪胎對調後，需執行重置功能。
- 當輪胎過冷時，應執行重置功能。當輪胎溫熱時(如：行駛後)，胎壓下限警告會比一般更早。

[單色儀表]

1. 多功能資訊幕切換成胎壓監控系統(TPMS) SET。
2. 按住多功能資訊幕開關 3 秒以上(聽到嗶聲)。

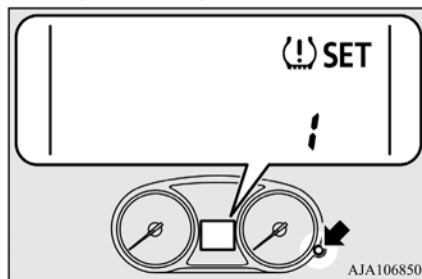

3. 警告燈開始緩慢閃爍。
4. 行駛一段時間，如果警告燈熄滅，表示重置完成。



備註

- 當胎壓調整或輪胎對調後，需執行重置功能。
- 當輪胎過冷時，應執行重置功能。當輪胎溫熱時(如：行駛後)，胎壓下限警告會比一般更早。

● 輪胎 ID 變更設定

胎壓感知器 ID 可以設定 2 組(可以依據季節設定為夏天模式或冬天模式)，設定完成後可由多功能資訊開關作切換，ID 變更設定請洽中華三菱體系服務廠。

若 2 組胎壓感知器 ID 已登入接收器，可依下列步驟變更輪胎 ID 設定。

[彩色儀表]

1. 多功能資訊幕切換置選項清單，請參閱“多功能資訊幕開關” P.7-4、“變更功能設定” P.7-15”。
2. 輕壓多功能資訊開關，選擇“(U) 1 - 2” (輪胎 ID 設定變更)。
3. 壓住多功能資訊開關約 3 秒以上，變更選擇輪胎的 ID。

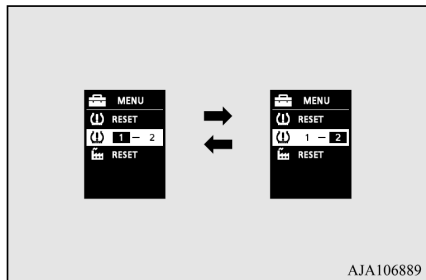

4. 輪胎 ID 變更後，胎壓監控系統 (TPMS)SET 指示燈的數字改變。

備註

- 每完成這個步驟，輪胎 ID 就會改變(1 - 2 - 1 - 2...)
- 若只有設定 1 個輪胎 ID，則輪胎 ID 不會改變。
- 當變更輪胎 ID 時，胎壓警告下限值的重置功能會自動起動(警告燈開始緩慢閃爍)。如果輪胎此時溫熱時，當輪胎冷卻後，重置功能會再次起動。行駛一段時間，如果警告燈熄滅，表示重置完成。

[單色儀表]

1. 多功能資訊幕切換成胎壓監控系統 (TPMS) SET。
2. 按住多功能資訊幕開關 10 秒以上(聽到嗶聲)。(即使按住 3 秒執行重置，請再持續按住)

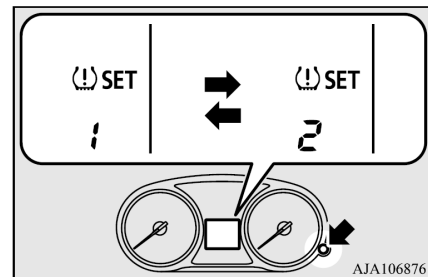

3. 輪胎 ID 變更後，胎壓監控系統 (TPMS)SET 指示燈的數字改變



備註

- 每完成這個步驟，輪胎 ID 就會改變(1 - 2 - 1 - 2...)。
- 若只有設定 1 個輪胎 ID，則輪胎 ID 不會改變。
- 當變更輪胎 ID 時，胎壓警告下限值的重置功能會自動起動(警告燈開始緩慢閃爍)。如果輪胎此時溫熱時，當輪胎冷卻後，重置功能會再次起動。行駛一段時間，如果警告燈熄滅，表示重置完成。



注意

- 當更換備胎時，因備胎未安裝 TPMS 感知器，TPMS 無法偵測該輪胎狀況，請盡速至中華三菱體系服務廠檢修。
- 當車輛打滑或進入隧道式自動洗車機清潔等，因為裝配 TPMS 感知器的車輪有產生速度差情況，TPMS 警告燈可能會點亮，此為正常現象，待行駛一段時間後，警告燈會自動熄滅。

■ 倒車雷達系統(若有此配備)

當倒車時，此系統作用。它利用邊角和後感知器來偵測障礙物並使蜂鳴器發出聲響，通知您障礙物約略的距離。



注意

- 倒車雷達系統協助您偵測車輛後方和障礙物之間約略的距離，它可偵測到的區域和障礙物有其極限，並且可能無法正確的偵測到某些障礙物。因此，勿太過信賴倒車雷達系統並且要以無此系統的車輛的操作方式小心地操作車輛。
- 要用您自己的眼睛，確認檢查周圍的環境，勿僅只依賴倒車雷達系統來操作車輛。

起動與駕駛

● 障礙物偵測區域

邊角和後感知器的偵測區域如后所示，而且這些感知器無法偵測到低或薄的物體或靠近後保險桿的物體，因此要操作車輛時，需確定一安全的方法來檢查周圍的情況。

◆ 邊角和後感知器的位置

在後保險桿的兩個邊角有兩個邊角感知器(A)以及在後保險桿的中間有兩個後感知器(B)。

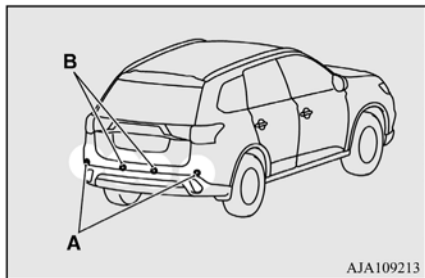

AJA109213

◆ 邊角和後感知器系統偵測區域

- 邊角感知器(配備以實車配置為準)

車輛至障礙物的距離	警告聲循環
約40至30 cm	間歇
約30至0 cm	持續

- 後感知器

車輛至障礙物的距離	警告聲循環
約60至40cm	間歇
約40至0cm	持續

備註

- 如果後保險桿遭受到撞擊，則邊角或後感知器可能會失效並且系統可能無法正常作用，請將車輛開到中華三菱體系服務廠進行檢查。
- 這些感知器未直接偵測到位於保險桿下方或靠近保險桿區域的物體，如果物體的高度低於邊角或後感知器的固定位置，即使這些感知器在開始時有偵測到這個區域，但是可能無法繼續進行偵測。

 注意

- 在下述的狀況下，倒車雷達系統無法正確的操作：
 - 感知器或周圍被冰、雪或泥濘所覆蓋。
 - 感知器結凍。
 - 此系統接收到其他來源的超音波噪音(其他車輛的喇叭、摩托車引擎、剎車、收音機、傾盆大雨、飛濺出的水、輪胎鍊條等)。
 - 這些感知器非常地熱或冷(當車輛長時間停放在熾烈的日照或寒冷天候的狀況下)。
 - 車輛嚴重的傾斜。
 - 車輛行駛於崎嶇不平的道路上(在崎嶇不平、礫石、多山丘或長滿草的地面)。
 - 車輛太靠近障礙物。

 注意

- 感知器或周圍的情況已被用手或貼紙或附加的配附件所掩蓋。
- 倒車雷達系統可能無法正確的偵測下述項目：
 - 像是線網或繩子等薄的物體。
 - 像是雪等會吸收聲波的物體。
 - 有銳角形狀的物體。
 - 像是玻璃等有光滑表面的物體。
 - 像是路邊石等位置低的物體。
- 所提供的距離僅供參考用，因為有各種的原因例如溫度、濕度或障礙物的形狀等而導致距離錯誤。

 備註

- 當倒車雷達系統接收到其他來源的超音波噪音時，蜂鳴器的聲音會比正常警告聲要低，但是這並不是表示有故障。如果不再接收到此噪音之後，蜂鳴器將會停止發出聲響並且系統將會恢復到正常的操作狀況。

■ 貨物的裝載

● 裝載貨物安全守則



- 載運的貨物與行李不要超過後座椅背的頂端，以避免阻擋後面視線，請確定您的貨物與行李在車輛行進中不會移動，否則如果您突然剎車，貨物在車廂內拋擲，可能會造成嚴重的意外與傷害。
- 較重的貨物或行李要放在車輛的前面，如果放在車輛後面的東西太重的話，則會使轉向不穩定。

■ 出風口

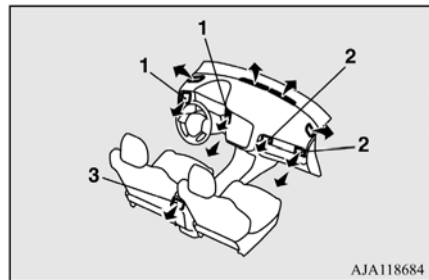

- 1 - 駕駛側出風口
- 2 - 乘客側出風口
- 3 - 2 排座椅出風口

📖 備註

- 飲料不可放置在儀錶板上。如果噴濺到空調通風口時，會使系統損壞。

● 氣流和風向調整

- ◆ 駕駛側出風口
操作控制鈕(A)以進行調整出風口風向或關閉。

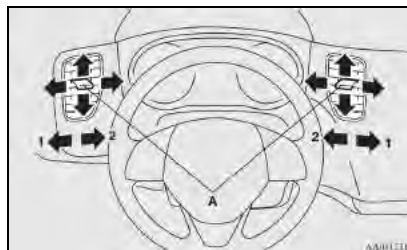

- 1 - 關閉
- 2 - 開啟

- ◆ 前乘客側出風口
操作控制鈕(A)以進行調整出風口風向或關閉。

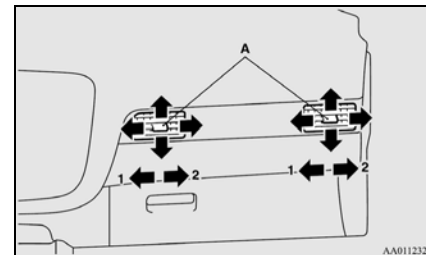

- 1 - 關閉
- 2 - 開啟

📖 備註

- 出風口送出的冷卻空氣可能會出現霧氣。此為濕空氣突然經由空調冷卻所造成。短暫時間後即可復原。

愉快的駕駛

◆二排座椅出風口

(型式一)

操作控制鈕(A)以進行調整出風口
開啟和關閉。

(≡) 開啟

(☒) 關閉

操作控制鈕(B)以進行調整出風口
風向

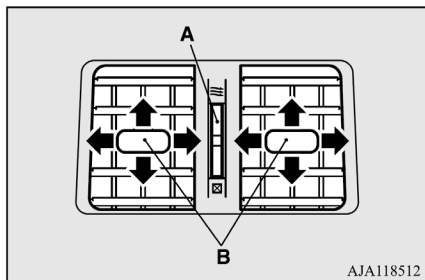

(型式二)

操作控制鈕(A)以進行調整出風口
風向。



◆模式選擇鈕

按壓 MODE 開關或除霧開關，變更出風口氣流量(請參閱“ MODE 開關” P.9-11、“ 除霧開關” P.9-12)。

出風口的模式選擇和空氣流向

下圖將用這些符號來說明出風口流量。

→：出風量小

➔：出風量中等

➡：出風量大

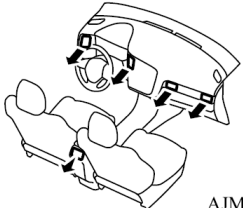
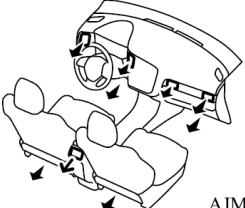
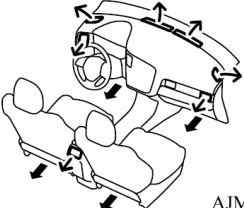
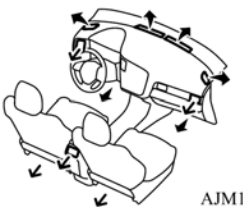
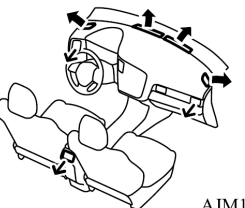
<p>↔ 臉部</p>  <p>AJM105509</p>	<p>↔ 腿/臉部</p>  <p>AJM105512</p>	<p>↔ 腿部</p>  <p>AJM105525</p>
<p>↔ 腿部/除霧</p>  <p>AJM105538</p>	<p>↔ 除霧</p>  <p>AJM105541</p>	

■ 自動空調

空調僅可在引擎運轉中使用。

● 控制面板

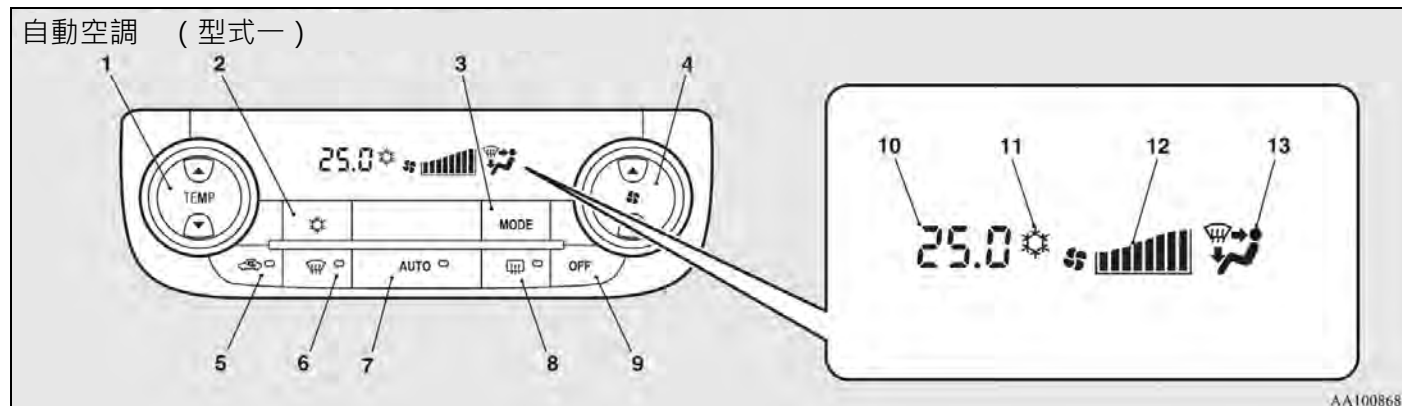

1 - 溫度控制開關

2 - 冷氣開關

3 - 模式選擇開關

4 - 鼓風機風速選擇開關

5 - 內外氣選擇開關

6 - 除霧開關

7 - 自動開關

8 - 後窗除霧開關 → P.7-75

9 - OFF 開關

10 - 溫度顯示 → P.9-7

11 - 冷氣指示燈

12 - 鼓風機風速顯示

13 - 模式選擇顯示

AA1008681

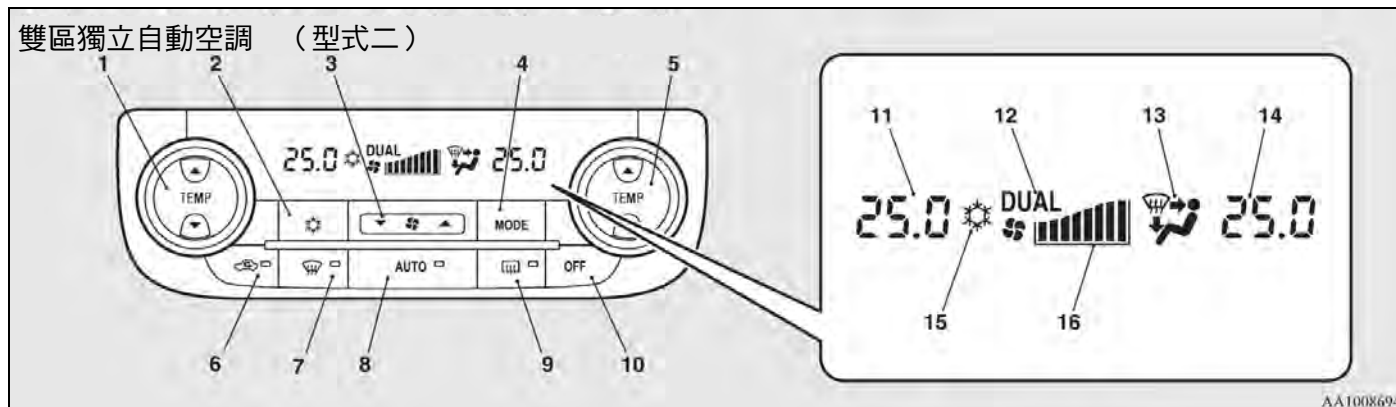

- 1 - 駕駛側溫度控制開關
- 2 - 冷氣開關
- 3 - 鼓風機風速選擇開關
- 4 - 模式選擇開關
- 5 - 乘客側溫度控制開關
- 6 - 內外氣選擇開關

- 7 - 除霧開關
- 8 - 自動開關
- 9 - 後窗除霧開關 → P.7-75
- 10 - OFF 開關
- 11 - 駕駛側溫度顯示 → P.9-7
- 12 - 雙區指示燈

- 13 - 模式選擇顯示
- 14 - 乘客側溫度顯示 → P.9-8
- 15 - 冷氣指示燈
- 16 - 鼓風機風速顯示

備註

- 圖示位置有車內溫度感知器 (A)。感知器上不可放置物品，因會造成感知器無法正常發揮。

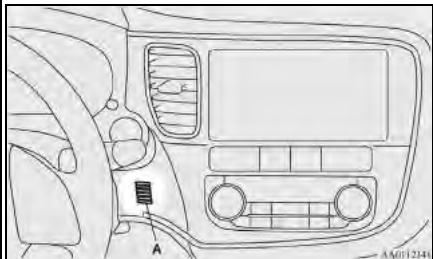

- 當於 ECO 模式時開冷氣，可能會覺的冷氣比較弱。
ECO 開關請參閱 P7-68
- 即使在 ECO 模式，也可選擇空調正常操作。

備註

- 在極冷時，空調面板螢幕作動會較慢，不表示系統有問題，當車內溫度上升至正常溫度時，就會消失。
- 當一次按壓多個開關時，會有蜂鳴警告。

◆鼓風機風速選擇開關

按壓 ▲ 鼓風機選擇開關，增加鼓風機速度。

按壓 ▼ 鼓風機選擇開關，降低鼓風機速度。

鼓風機速度會顯示於(A)

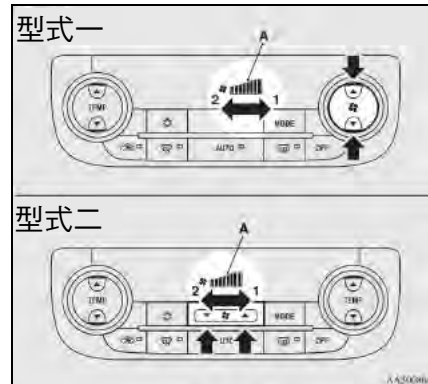



- 1 - 增加
2 - 降低

◆溫度控制開關

按壓 ▲ 或 ▼ 溫度控制開關至想要的溫度。

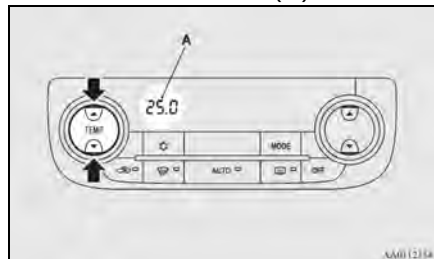
選擇的溫度會顯示在(A)

 備註

- 空調溫度單位切換與多資訊顯示外部溫度單位顯示相關。
- 車輛配備多資訊儀錶車輛，請參閱“變更溫度單位”於 P7-18 或 P7-30。
- 當引擎冷卻液溫度低時，在引擎暖車之前，來自暖氣的空氣溫度將會呈現低溫，即使已操作開關選擇暖空氣。為避免車窗起霧，在 AUTO 模式時，出風模式會被切換至 ，風速也會降低。

 備註

- 當溫度設定到最高或最低時，空氣選擇和空調將會自動變更如下所述：
 - 快速加熱(當溫度設定到最高時)，外氣將會導入且空調將會停止。
 - 快速冷卻(當溫度設定到最低時)，車內空氣將會循環且空調將會作動。

愉快的駕駛

◆同步模式及獨立模式*

駕駛側與乘客側溫度可以獨立控制。在此時，螢幕會顯示“DUAL”指示燈(A)。

● 同步模式

若是按下駕駛側溫度控制開關，乘客側溫度也會被控制至相同的設定溫度。

● 獨立模式

若是在同步模式下按乘客側溫度控制開關，系統會被切換至獨立模式。在獨立模式下，駕駛側與乘客側溫度可以使用溫度控制開關單獨控制。

按壓 AUTO 開關回至同步模式。

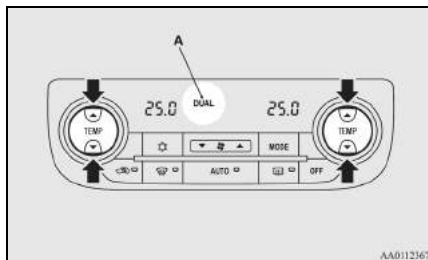

◆空氣選擇開關

若要改變空氣選擇，只要按下空氣選擇開關即可。

- 外氣循環：指示燈(A)熄滅
車外空氣導入乘客車艙。
- 內氣循環：指示燈(A)亮起
空氣在乘客車艙內循環。

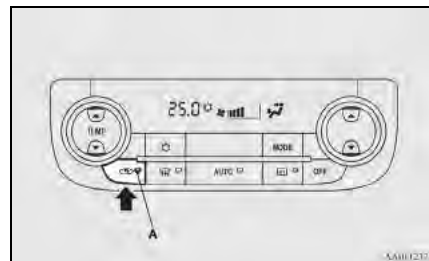

⚠ 注意

- 長時間使用內氣循環會使擋風玻璃起霧。

 備註

- 正常狀況下，使用外氣以保持前擋風玻璃與側玻璃不會起霧。
若選擇高冷房性能或外部空氣髒污時，請使用內部循環。請定期切換至外部循環以保持車窗不起霧。
- 當引擎冷卻液溫度上升到特定值時，空氣選擇會自動切換到內氣循環，且指示燈(A)會亮起。此時，即使空氣選擇開關按下，系統也不會切換到外氣循環。

◆自訂空氣選擇

功能可依需要變更，如下所述。

- 啟動自動空氣控制：
當按下“**AUTO**”開關，空氣選擇開關也會自動控制。
- 解除自動空氣控制：
即使按下“**AUTO**”開關，空氣選擇開關無法自動控制。
- 設定變更方法
按住空氣選擇開關約 10 秒鐘或更久。
 - 當設定從啟動變更到解除時，會發出 3 聲且指示燈會閃爍 3 次。
 - 當設定從解除變更到啟動時，會發出 2 聲且指示燈會閃爍 3 次。

 備註

- 出廠設定值為“啟動自動空氣控制”。
- 當除霧開關按下時，為了防止車窗起霧，即使設定為“解除自動空氣控制”，出風口也會自動切換到外氣。

愉快的駕駛

◆AUTO 開關

當按下 AUTO 開關，指示燈(A)將會亮起，模式選擇(除霧、鼓風機速度調整、內/外空氣選擇、溫度調整、空調 ON/OFF 狀態全都自動控制。

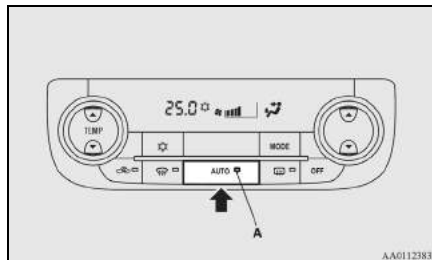

◆空調開關

按下開關開起空調，指示燈(A)會顯示。

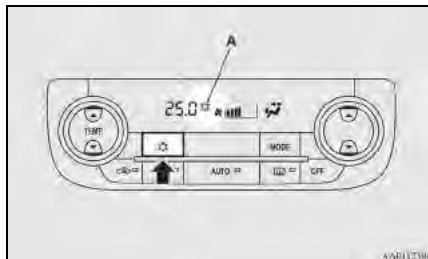



若再次按壓開關，冷氣會關閉。

注意

- 當使用空調時，在空調壓縮機自動開啟/關閉時，怠速會稍微增加。當車輛靜止時，必須將剎車踩到底以防止車輛緩慢行進。



備註

- 當空調系統故障時
“”指示燈閃爍。按下空調開關可使指示燈熄滅，再按一次可讓指示燈亮起。若“”指示燈有一段時間不閃爍，則無故障發生。如果指示燈再次閃爍，請由中華三菱體系服務廠檢查。

◆自訂空調開關

功能可依需要變更，如下所述。

- 啟動自動空氣控制：
若按下“**AUTO**”開關，或溫度控制開關設定到最低溫度時，空調開關將會自動控制。
- 解除自動空氣控制：
只要空調開關未操作時，空調開關即不會自動控制。

- 設定變更方法
按住空調開關約 10 秒鐘或更久。
- 當設定從啟動變更到解除時，會發出 3 聲且  指示燈會閃爍 3 次。
- 當設定從解除變更到啟動時，會發出 2 聲且  指示燈會閃爍 3 次。

- ◆OFF 開關
按下開關關閉空調系統

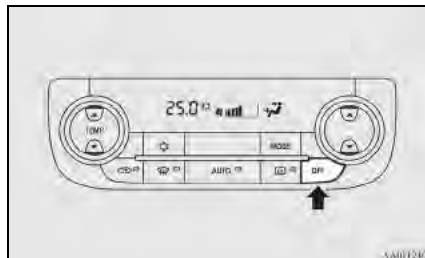

- ◆MODE 開關
每次按下 MODE 開關，會依下列循環切換：

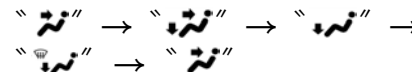

請參閱“模式選擇”單元 P9-3

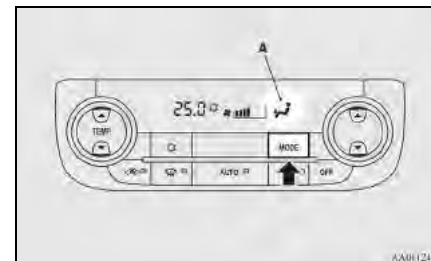

備註

- 出廠設定值為“啟動自動空調控制”。
- 當按下除霧開關時，為了防止車窗起霧，即使設定為“解除自動空氣控制”，空調也會自動操作。

愉快的駕駛

◆除霧開關

當按下開關，會切換至“ ”模式。指示燈(A)會點亮。選擇模式會顯示於(B)。

請參閱“模式選擇”單元 P9-3

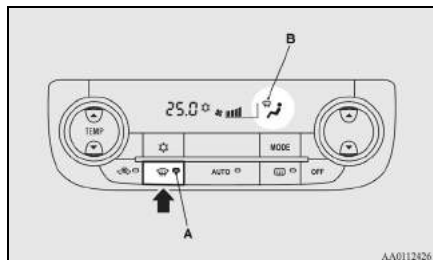

備註

- 當按下除霧開關，空調系統自動作動並切換為外氣循環。這個自動開關控制用來避免車窗起霧，即使系統是在“取消自動空調控制”或“取消自動空氣控制”的狀況下。

● 自動模式下操作系統

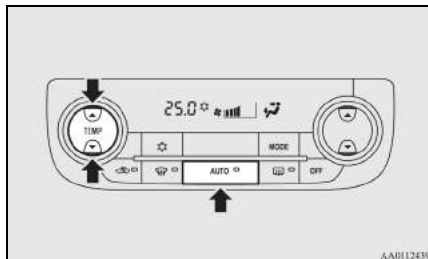

一般的狀況下，在 AUTO 模式使用下列程序操作：

1. 按壓 AUTO 開關。
2. 設定溫度控制開關到想要的溫度。

模式選擇(除外)、鼓風機速度調整、內/外氣選擇、溫度調整與空調 ON/OFF 控制等都是自動控制。

注意

- 當使用空調時，在空調壓縮機自動開啟/關閉時，怠速會稍微增加。當車輛靜止時，必須將剎車踩到底以防止車輛緩慢行進。

備註

- 若在 AUTO 模式下，可以操作鼓風機速度選擇開關、空調開關、模式開關、空氣選擇開關等，其它以外的所有功能仍為自動控制。

● 手動模式下操作系統

鼓風機速度和出風口模式可以透過手動設定在需要的位置。

欲返回自動操作時，按壓“**AUTO**”開關。

◆ 擋風玻璃和車窗除霧



注意

- 為了安全，確認所有車窗的視線均清晰。

一般除霧

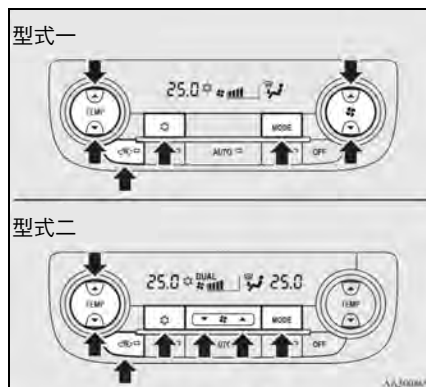

1. 將空氣選擇開關設定到外氣循環。
2. 將模式選擇開關設定到“”位置。
3. 按壓鼓風機風速選擇開關，選擇需要的鼓風機速度。
4. 按壓溫度控制開關，選擇需要的溫度。
5. 按壓空調開關。

快速除霧

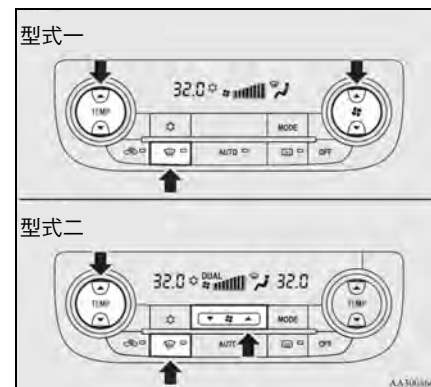

1. 按除霧開關切換至“”位置。
2. 將鼓風機設定到最大速度。
3. 將溫度設定到最高溫位置。

 備註

- 為有效的除霧，空氣會直接吹向車窗。
- 不可將溫度設到最冷的位置。冷氣會吹到車窗玻璃，並在玻璃上形成霧氣。

■ 空調操作建議

- 將車輛停放在蔭涼處所。車輛如果停在強烈陽光下，車內溫度可能會非常高，因此需要額外時間來冷卻車內。如需將車輛停放在陽光下，則行駛時請打開車窗並操作冷氣幾分鐘，來將車內熱空氣排出。
- 使用冷氣時應關閉所有車窗，避免車外空氣經由車窗進入，以免降低冷氣效率。
- 冷氣太冷對人體的健康無益，故應保持車內冷氣溫度比車外溫度低 5~6°C 的溫度為佳。
- 當操作系統時，確認擋風玻璃前方的空氣入口沒有樹葉會積雪等之雜物阻塞。進氣口累積的樹葉會降低風量，並且阻礙排水。

● 空調系統冷媒與潤滑建議

若空調效能降低時，可能為冷媒洩漏所造成。請由中華三菱體系服務廠進行檢查。

您車輛的空調系統必須填充 HFC-134a 冷媒以及 SUN-PAG56 潤滑油。使用其他的冷媒和潤滑油將會造成嚴重的損壞，此時將要更換車輛的整個空調系統。必須防止冷媒洩漏到大氣中。

建議冷媒要回收使用。

● 長時間不使用

空調系統每個禮拜至少要運轉五分鐘，即使是冬天也一樣。如此可防止壓縮機卡死並維持空調在最佳的操作狀況。

■ 空氣清淨裝置

此空調系統安裝有空氣過濾器，以清潔空氣中的髒污和灰塵。

空氣過濾器必須依其清潔能力定期更換，當過濾器累積花粉和灰塵時，空氣量將會降低。

備註

- 特定條件下的操作，例如多灰塵道路駕駛或空調頻繁使用時會導致過濾器的使用壽命降低。當您感到氣流量低於正常、當擋風玻璃或車窗容易起霧時，更換空氣過濾器，請洽中華三菱體系服務廠協助。

■ 方向盤音響速撥鍵

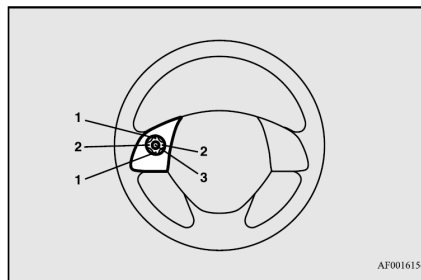

1- ▲ 鍵、▼ 鍵
調整音響功能和手機功能音量

2- < 鍵、> 鍵
選擇 CD、其它音源和收音機頻道。

按住可以快轉或快退。

3- MODE 鍵
按住可以 ON/OFF 音響功能，此外，每次按下可以切換音源。

■ USB 輸入端子

型式一：

USB 輸入端子(A)位於中控面板上

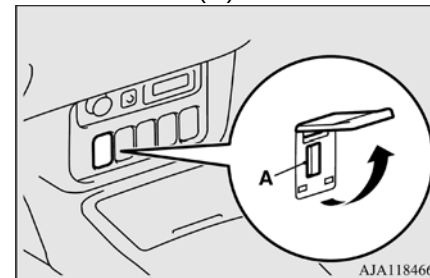

型式二：

USB 輸入端子位於中央置物盒內

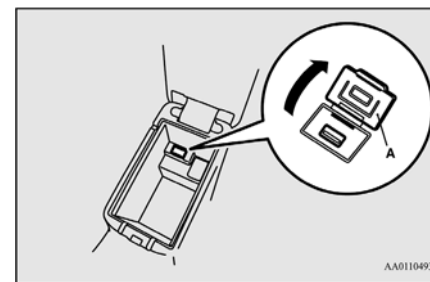

■ 遮陽板

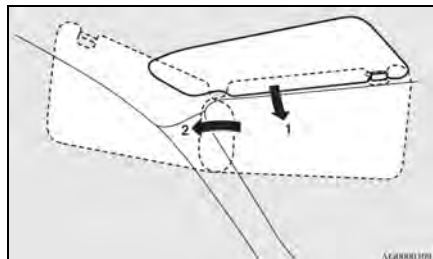

- 1- 遮蔽前方
- 2- 遮蔽側面

● 化粧鏡

化妝鏡位於遮陽板的背面·翻開遮陽板後方的化妝鏡蓋即可使用·附照明燈(A)。

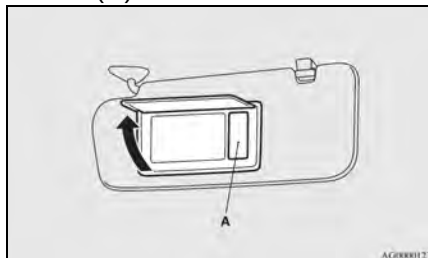

● 卡片放置座

向前翻下遮陽板即可看見卡片放置座·卡片可以滑入遮陽板後方的放置座(B)。

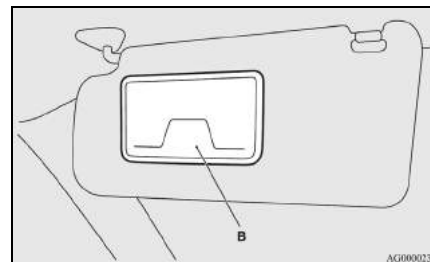

📖 備註

- 若是化粧鏡蓋長時間開啟使照明燈持續點亮·電瓶電力會被耗盡。

■ 配件插座



注意

- 必須使用 12 V 和 120 W 或更少的“插入”式配件操作。
- 當同時使用一個以上的插座時，確認電器配件為 12 V 配件且總功率不可超過 120 W。
- 長時間使用電器而引擎未運轉時會耗盡電瓶電力。
- 當配件插座不使用時，必須關閉蓋子或安裝蓋子，因為插座可能會被異物阻塞而造成短路。

使用插入式配件時，打開蓋子或拆下蓋子，並將插頭插入配件插座中。



備註

- 2 個位置的配件插座可同時使用。不過，必須確認總功率不可超過 120 W。

配件插座可在點火開關位於“ON”或“ACC”位置時使用。

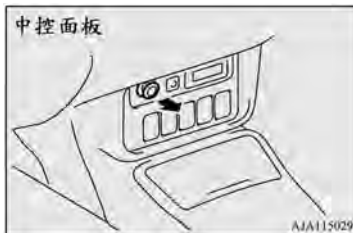

地板中控台置物箱(若有此配備)



■ 室內燈

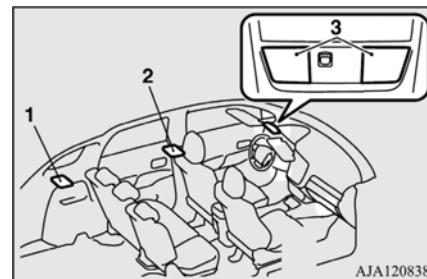

- 1 - 行李廂燈
- 2 - 室內燈(後)
- 3 - 地圖和室內燈(前)



備註

- 如果引擎未運轉時讓室內燈維持亮起，您將會使電瓶電力耗盡。離開駕駛艙之前，確認燈光熄滅。

● 室內燈

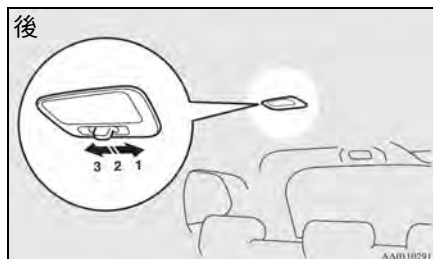
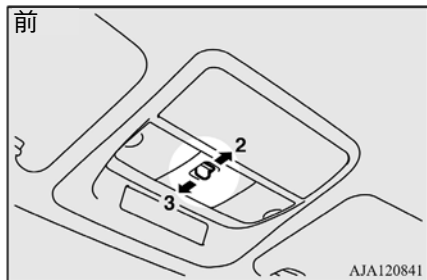

燈開關位置	On/off 控制
1-ON (☒)	當車門或尾門開啟或關閉時，燈光會逐漸變亮或暗
2-DOOR (●)	當車門或尾門開啟時燈光亮起，所有車門或尾門關閉後 15 秒會熄滅。
	車門或尾門關閉時，在下列狀況燈光會立即熄滅
	<ul style="list-style-type: none"> 當點火開關或是操作模式切到 ON 時。 當使用中控功能將車輛上鎖。 當使用免鑰匙進入鑰匙或免鑰匙操作鑰匙將車輛上鎖。
	<ul style="list-style-type: none"> 若是車輛配備免鑰匙操作鑰匙系統，當使用免鑰匙操作功能將車輛上鎖。
3-OFF (○)	不管車門或尾門開啟或關閉，燈光會關閉

備註
<ul style="list-style-type: none"> ● 車門與尾門於關閉時，當取下起動引擎的鑰匙，燈光會亮起 15 秒後熄滅。 ● 車門與尾門於關閉時，當使用免鑰匙操作模式於起動引擎狀態切換為 OFF 時，燈光會亮起 15 秒後熄滅。 ● 燈光熄滅的時間可以調整，請洽中華三菱服務體系。

● 地圖燈

按下燈殼(A)可打開燈光。再按一下燈殼可讓燈光熄滅。

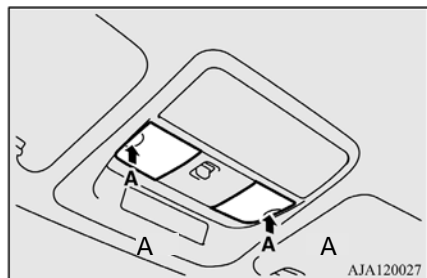

● 行李室燈

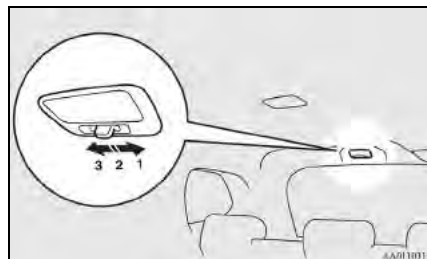

1-(☐)

不論尾門開啟或是關閉，燈光都會亮。

2-(●)

尾門開啟時燈光亮起，尾門關閉時燈光熄滅。

3-(○)

不論尾門開啟或是關閉，燈光都不亮。

● 燈光(室內燈..等)自動關閉功能

當在點火開關在“LOCK”或操作模式在“OFF”，將室內燈開關開啟時，30分鐘後燈光自動關閉。當重新操作點火開關或操作模式後，若有車門或尾門被開啟/關閉時，或使用免鑰匙進入系統或免鑰匙操作系統作動時，燈光會再次亮起。

■ 儲存空間

⚠ 警告

- 當車輛留在強烈陽光下時，不可將打火機、罐裝碳酸飲料、和眼鏡留在車內。車內將會非常熱，打火機和其他易燃物質會起火，且未打開過的飲料罐（包含無酒精飲料或罐裝啤酒）可能會破裂。此外，塑膠鏡片或材質的眼鏡會變形或破裂。
- 在車輛駕駛時，保持儲存空間的蓋子關閉。避免儲存空間的蓋子和存放物造成傷害。

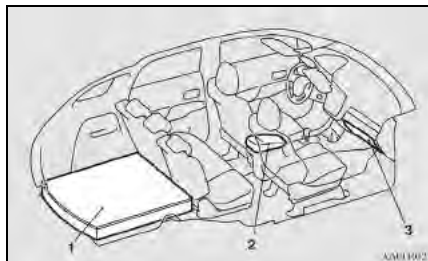

- 1 - 行李廂地板置物箱*
- 2 - 地板中控台置物箱
- 3 - 手套箱

- 手套箱
拉把手(A)，開啟手套箱。

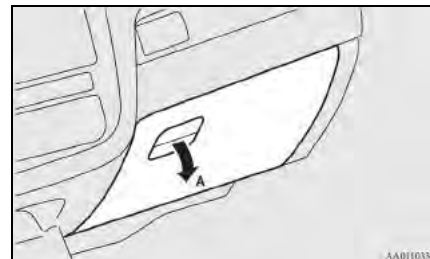

📖 備註

- 當操作燈光開關在“ ” “ ” “AUTO” 位置時，燈光亮起，手套箱燈光也會亮。

● 卡片固定座

下手套箱內有一個卡片固定座。

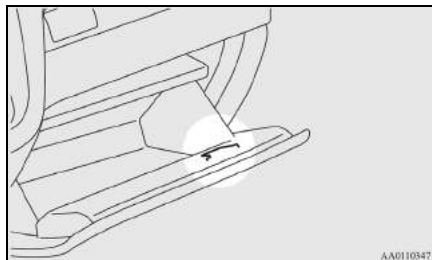

● 地板中控台置物箱

欲打開置物箱時，拉起釋放桿(A)並且拉起蓋子。

置物箱蓋關閉時，可當扶手使用。

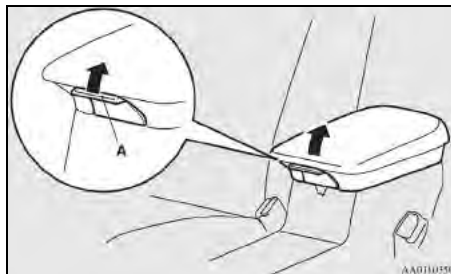

● 行李廂地板置物箱

置物箱來放置零散物品。
將行李廂地板掀起即可使用置物箱。

◆ 五人座車型(選用配件)

拉起把手(D)，可將後地板行李箱掀起

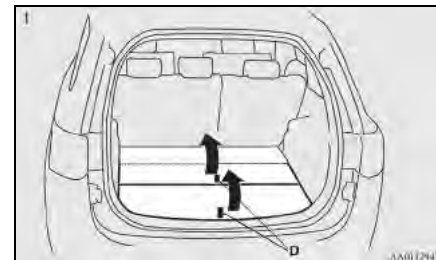

◆七人座車型

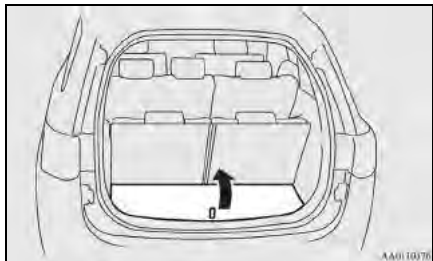

1-行李廂地板置物箱(前)

● 太陽眼鏡盒
按下蓋子開啟。

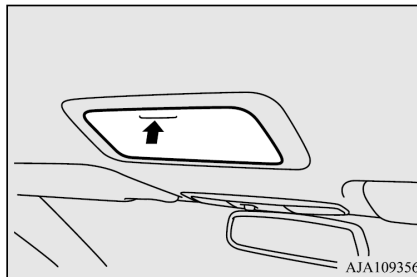

■ 置杯架

注意

- 駕駛中不可飲用飲料·如此會分心並可能會引起事故。

注意

- 請勿放置比太陽眼鏡重的物體·避免掉落。

備註

- 置物盒可能無法適合各種尺寸的太陽眼鏡·建議於購買太陽眼鏡前適用。

● 前座

置杯架位於地板中控台置物箱前方。

(型式一)

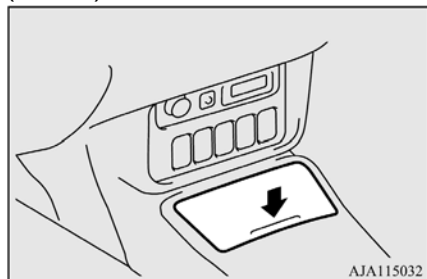

(型式二)

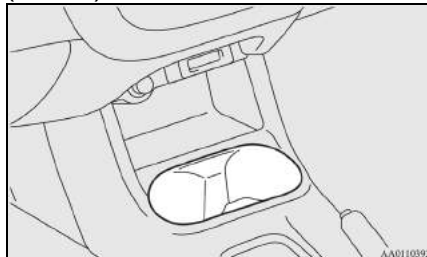

● 第二排座椅

放下扶手可以使用置杯架。

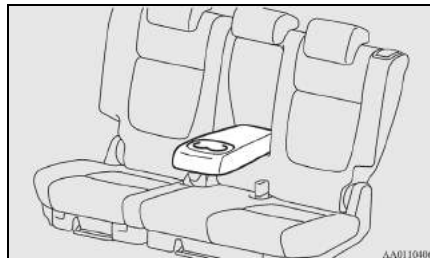

● 第三排座椅

第三排座椅車輛置杯架位於右側。

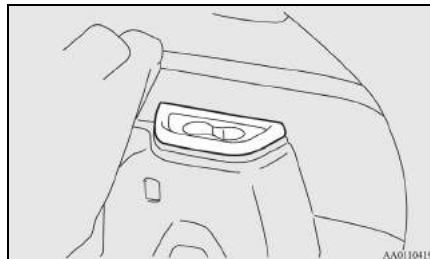

■ 置瓶座

 注意

- 駕駛中不可飲用飲料。如此會分心並可能會引起事故。
- 在駕駛中，飲料可能會振動或搖晃而濺出。如果濺出的飲料非常熱，您可能會被燙傷。

前座及後座二側車門上有置瓶座。

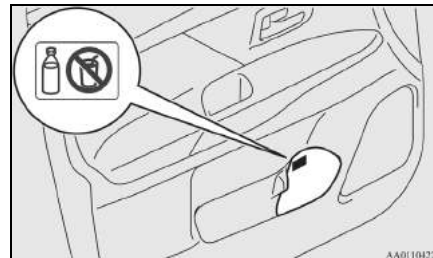

備註

- 置瓶座內請不要放置杯子或飲料罐。
- 若要放置瓶子時，請將蓋子蓋好。
- 有些瓶子太大或是形狀特別時，將無法放入置杯座。

■ 輔助扶手

輔助扶手不是設計來承受全身的重量，是用來輔助您乘坐車輛時使用。

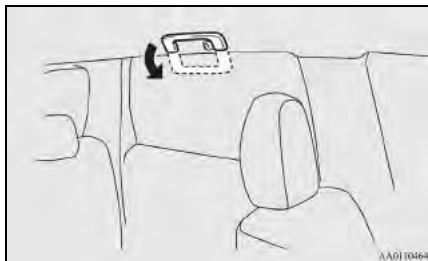

注意

- 當上下車時請不要使用輔助扶手，若是輔助扶手鬆脫時，會造成跌倒意外。

■ 外套掛勾

在駕駛側的第二排椅輔助扶手上，有外套掛勾。

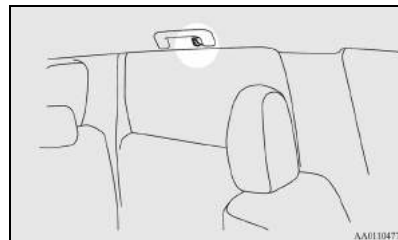

警告

- 不要將衣架或重物與尖銳品吊掛於衣物掛勾，以減少側窗簾氣囊充氣時，強大的力量將物品拋出，可能造成的嚴重傷害。或者使氣囊無法正常作動。直接將衣服掛在掛勾上（不要使用衣架），確認衣服內口袋沒有放置任何重物或尖銳物品。

■ 行李固定鉤

行李廂地板和側壁有 4 個固定鉤。使用行李廂地板的固定鉤來固定行李。

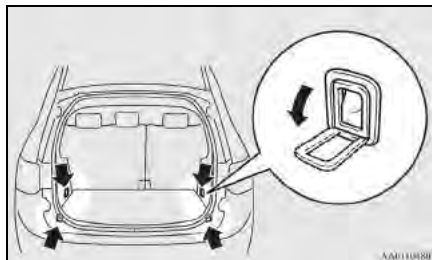

▲ 注意

- 行李不可堆積超過椅背高度。否則，由於視線妨礙或緊急剎車時的物體移動，可能會發生嚴重事故。

愉快的駕駛

MEMO